

Maxx 5
ماشین لباسشویی

دفترچه راهنمای فارسی



BOSCH

فهرست

۴	اطلاعاتی درباره نحوه انهدام ضایعات
۵	حفاظت از محیط زیست / راهنمایی ها و تذکرات
۶	نکات ایمنی
۷	معرفی ماشین لباسشویی - خشک کن جدید شما
۱۳	پیش از استفاده برای اولین بار
۱۴	آماده سازی، دسته بندی و قرار دادن لباسها دورن ماشین لباسشویی
۲۰	مواد شوینده و محصولات پاک کننده
۲۲	برنامه ها و عملکرد ها
۲۸	برنامه شستشو/ خشک کردن با تنظیمات استاندارد
۳۱	برنامه شستشو/ خشک کردن با تنظیمات فردی
۳۷	در حین شستشو / خشک کردن
۳۹	پس از شستشو/ خشک کردن
۴۱	عملکرد های مخصوص
۴۳	تمیز کردن و مراقبت
۴۸	راهنمایی هایی درباره رفع ایرادهای کوچک
۵۲	مقادیر مصرف
۵۳	خدمات مشتریان
۵۴	نصب، راه اندازی و انتقال دستگاه

دستورالعملهای استفاده از دستگاه

دستورالعملهای نصب

با خرید این ماشین لباسشویی - خشک کن جدید، در واقع یک محصول مدرن و با کیفیت بالا را انتخاب کرده اید.

مصرف کم برق این ماشین لباسشویی - خشک کن جدید ویژگی متمایز این دستگاه محسوب می شود.

برای اطمینان از عملکرد صحیح محصولات، کلیه محصولات قبل از ترک کارخانه به دقت آزمایش می شوند. در صورت داشتن هر نوع سئوالی، مراکز خدمات پس از فروش ما آماده پاسخگویی به شما مشتریان گرامی می باشند.

برای کسب اطلاعات بیشتر و اطلاع از سایر محصولات ما می توانید به سایت زیر مراجعه نمایید:

<http://www.bosch-hausgeraete.de>

و یا با شماره تلفن ۰۲۱-۸۸۸۹۸۳۵۲ (مرکز خدمات مشتریان) تماس حاصل فرمایید.

این دفترچه راهنما و کلیه اطلاعات همراه را مطالعه کرده و مطابق دستورالعملهای ذکر شده عمل نمایید.

لطفا از دفترچه راهنما و سایر مدارک برای مراجعات بعدی در جای امن نگهداری کنید.

نکاتی درباره نحوه انهدام ضایعات

کارتن بسته بندی، از محصول جدید شما تا رسیدن به منزلتان محافظت می کند. کلیه لوازم بسته بندی برای محیط زیست بی ضرر بوده و قابل بازیافت می باشند. لطفاً با انهدام صحیح لوازم بسته بندی در حفظ محیط زیست مشارکت نمایید.

خطر خفگی

امکان گیر افتادن در کارتن مقوایی و پوشش پلاستیکی و متعاقب آن خطر خفگی وجود دارد. لذا توصیه می شود که از بازی کردن اطفال با لوازم بسته بندی جداً جلوگیری نمایید.

دستگاههای قدیمی زباله بی ارزش محسوب نمی شوند. از بازیافت آنها مواد خام با ارزش بدست می آید.

خطر مرگ

دو شاخه دستگاه باید از سیم برق جدا شده و سیم برق بریده شود. برای جلوگیری از خطر گیر افتادن کودکان داخل دستگاه، قفل درب دستگاه را بشکنید تا بسته نشود.

معدوم کردن اجزاء بسته بندی

معدوم کردن دستگاه قدیمی

حفاظت از محیط زیست / راهنمایی ها و تذکرات

ماشین لباسشویی – خشک کن شما از آب، انرژی و مواد شوینده بطور بهینه استفاده می نماید. بنابراین باعث حفاظت از محیط زیست و کاهش هزینه های خانگی خواهد شد.

از ماشین لباسشویی – خشک کن بصورت بهینه و سازگار با محیط زیست استفاده کنید.

راهنمایی ها و تذکرات

□ میزان وزن مجاز پیشنهادی برای هر یک از انواع لباسها متناسب با نوع برنامه در صفحه نمایشگر ذکر می شود.

مسلم است چنانچه وزن لباسها کمتر از مقادیر پیشنهادی فوق باشند استفاده از آب و انرژی نیز کاهش می یابد.

□ برنامه **Cottons Eco 60 °C** با شستشوی قوی  را بجای برنامه **Cottons 90 °C**  انتخاب کنید. از آنجاییکه در برنامه **90 °C** ۶۰ زمان شستشو طولانی تر می باشد، تاثیرات پاک کنندگی این برنامه با برنامه **90 °C** یکسان می باشد و مصرف انرژی دستگاه نیز به طور قابل ملاحظه ای کاهش می یابد.

□ چنانچه میزان کثیفی لباسها در حد معمول و یا کم است از برنامه شستشوی اولیه (Prewash) استفاده نکنید.

□ مواد شوینده را بر حسب میزان کثیفی لباسها، حجم لباسها و سختی آب اضافه کنید. در ضمن دستور العملهای سازنده مواد شوینده را رعایت نمایید.

□ چنانچه قصد دارید لباسها را در این ماشین لباسشویی خشک کنید، بالاترین سرعت خشک کن را انتخاب نمایید. زیرا هرچه بیشتر آب لباسها گرفته شود، انرژی و زمان کمتری برای خشک کردن آنها صرف می شود.

نکات ایمنی

ماشین لباسشویی شما برای مصارف زیر طراحی شده است :

- تنها جهت مصارف خانگی
- به منظور شستشوی لباسهای قابل شستشو در ماشین لباسشویی
- عملکرد با استفاده از آب سرد و مواد شوینده موجود در بازار و محصولات پاک کننده سازگار با ماشین لباسشویی .
- از نزدیک شدن کودکان به ماشین لباسشویی جلوگیری کنید.
- حیوانات خانگی را دور از ماشین لباسشویی قرار دهید.
- هرگز با دستان خیس دوشاخه برق را از پریز بیرون نکشید و یا آن را داخل پریز نکنید.
- هیچگاه برای خارج کردن دوشاخه دستگاه از پریز برق ، آنرا از سیم نکشید.
- هنگام شستشو با درجه حرارت بالا از لمس کردن درب دستگاه خودداری نمایید.
- هنگام تخلیه آب داغ احتیاط کنید.
- از گذاشتن پا بر روی دستگاه و تکیه دادن به درب آن زمانیکه باز است، پرهیز نمایید.
- به منظور استفاده از اصل تغلیظ رطوبت در خشک کردن، لطفاً شیر ورودی آب را در حین مرحله خشک کردن باز نگه دارید، در غیراینصورت برنامه خشک کن شروع به کار نمی کند.
- لطفاً به بخش راهنمایی هایی درباره ” رفع ایرادهای کوچک“ در صفحه ۴۸ مراجعه کنید.

معرفی ماشین لباسشویی

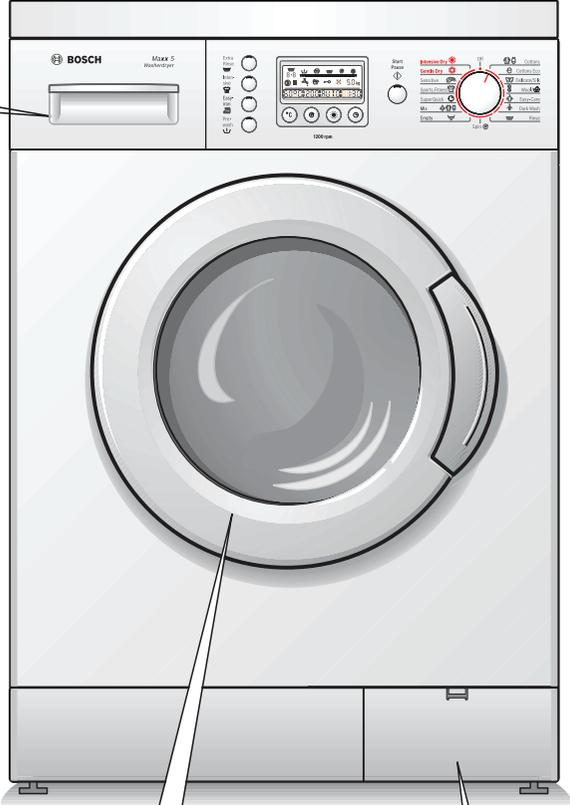
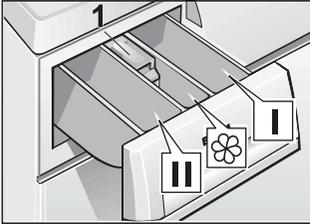

افزودن پودر ماشین لباسشویی و

مواد شوینده :

محفظه شماره 1 :

ماده شوینده برای شستشوی اولیه یا آهار زدن

محفظه شماره 2 :

ماده شوینده برای شستشوی اصلی،
مواد نرم کننده ، سفید کننده و یا لکه بر

محفظه 3 :

افزودنی هایی مانند ماده نرم کننده
(مخزن را حداقل تا لبه زیرین زبانه 1 پر کنید.)

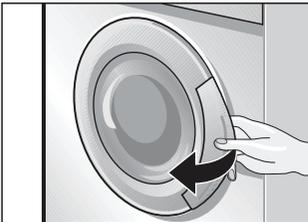

باز کردن درب دستگاه...

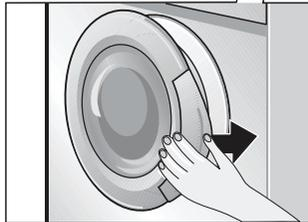

بستن درب دستگاه

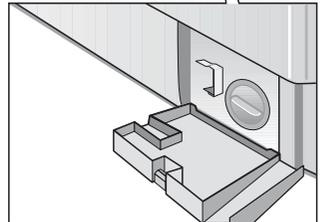

دریچه تاشوی سرویس

صفحه کلید

صفحه نمایشگر

تنظیمات انتخابی (مانند دمای شستشو، سرعت خشک کن، زمان خشک کردن، زمان پایان برنامه، قفل ایمنی کودک، وزن پیشنهادی لباس) و همچنین ترتیب برنامه را نشان می دهد.

دکمه لمسی °C Temp.

برای انتخاب دمای شستشو یا شستشو با آب سرد کاربرد دارد.

دکمه لمسی Spin

برای انتخاب سرعت خشک کن یا خشک کن نهایی کاربرد دارد.

دکمه Dry

برای انتخاب زمان خشک کردن

دکمه Finish in

برای انتخاب زمان پایان برنامه (پایان برنامه را به تاخیر می اندازد.)

دکمه های لمسی برای عملکردهای اضافی

(علاوه بر برنامه های اصلی چنانچه لازم باشد)

Extra Rinse : مرحله آبکشی اضافی

Intensive : شستشوی قوی

Easyiron : خشک کن ملایم برای اتوکشی آسان

Prewash : شستشوی اولیه

عملکردهای اضافی می توانند به طور ترکیبی مورد استفاده قرار گیرند.

در صورت فعال بودن عملکردهای اضافی، نشانگرهای نورانی دکمه های مربوطه روشن می شوند.

برای غیر فعال کردن عملکرد اضافی: دکمه مربوطه را دوباره لمس کنید. نشانگر نورانی آن خاموش می شود.

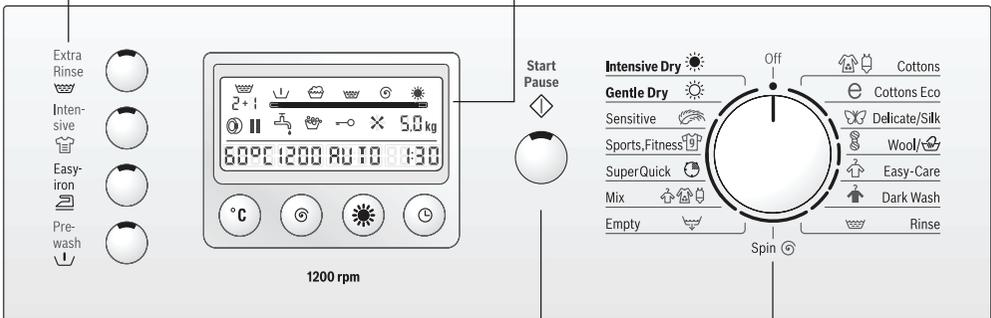

دکمه Start/Pause

برای آغاز مرحله شستشو/خشک کردن - این دکمه را لمس کنید (برنامه باید انتخاب شده باشد). در حین فرآیند خشک کردن، عملکرد مکث (Pause) غیرفعال می باشد.

کلید انتخاب برنامه :

برای روشن و خاموش کردن دستگاه و برای انتخاب برنامه از این کلید استفاده می شود. این کلید در هر دو جهت می چرخد. هنگامی که ماشین لباسشویی - خشک کن در حال کار کردن باشد این کلید دیگر نمی چرخد چرا که ترتیب برنامه به طور الکترونیکی کنترل می شود.

* همه دکمه ها حساس هستند و برای فعال کردن آنها فقط کافی است به آرامی لمس شوند.

صفحه نمایشگر

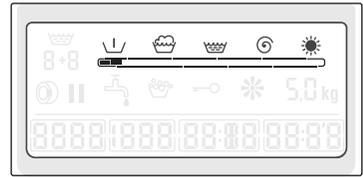

نشانه	نکات
	در صورت انتخاب فعال می شود
	در صورت انتخاب عملکردهای آبکشی، خشک کن، تخلیه آب یا برنامه خشک کردن، روشن نمی شود.
	در صورت انتخاب عملکردهای خشک کن، تخلیه آب یا برنامه اضافی خشک کردن روشن نمی شود.
	در صورت اجرای برنامه با تنظیم "___" (بدون خشک کردن نهایی) یا اجرای برنامه خشک کردن روشن نمی شود.
	در صورت انتخاب برنامه های خشک کردن و زمان خشک کردن روشن می شود.
	برای نشان دادن وضعیت برنامه در حال اجرا
	فشار کم آب
	مواد شوینده بیش از حد
	فول ایمنی کودک
	فن
	در صورت انتخاب برنامه های خشک کردن یا زمان خشک کردن روشن می شود.
	در صورت انتخاب عملکردهای آبکشی، خشک کن، تخلیه آب یا برنامه های اضافی روشن نمی شود.
60 °C*	دمای شستشو یا
cold*	شستشو با آب سرد
1200*	سرعت خشک کردن یا
___*	بدون خشک کن نهایی
2:00*	زمان خشک کردن
AUTO*	خشک کن خودکار
1:30*	مدت زمان برنامه
	مدت زمان برنامه

نکات

نشانه

سایر نشانه های نورانی:

انتخاب زمان پایان	زمان پایان	24h*
	پایان برنامه یا	—0—
	پایان برنامه بدون خشک کن نهایی یا	---
	توقف موقت (مکث)	PAUS
	درب می تواند باز شود	OPEn
به صفحه ۴۸ مراجعه کنید.	نشانه های ایراد	F:16*
در هنگام عدم وجود مرحله آبکشی و یا عدم انتخاب مرحله آبکشی اضافی این نشانه خاموش است.	مرحله آبکشی	2+
در حین توقف موقت، زمانی که این نشانه روشن است می توان درب دستگاه را باز کرد.	درب باز	
زمانی که برنامه در حالت توقف موقت است، این نشانه روشن است.	توقف موقت (مکث)	



* مثالی برای نشانه های روی صفحه نمایشگر

اولین ردیف نشانه ها و نوار نورانی پیشرفت برنامه واقع در زیر آنها، وضعیت ترتیب برنامه را نشان می دهند.

زمانی که برنامه ای آغاز می شود، نشانه های بخش برنامه انتخابی نمایان می شوند.

نوار نورانی پیشرفت برنامه به صورت چشمک زن نمایان می شود و شروع به کار برنامه را درخواست می کند.

با شروع به کار برنامه، نوار از سمت چپ به راست با انجام برنامه پر می شود.

در پایان برنامه تمام نشانه های خاموش شده و نوار نورانی پیشرفت برنامه پر می شود.

سیستم به طور خودکار فشار آب را تشخیص می دهد و در صورت کم بودن فشار نشانه بر روی صفحه نمایشگر ظاهر می شود.

یک سیستم ایمنی خودکار میزان کف بیش از حد موجود در داخل دستگاه را شناسایی می کند. در پایان برنامه نشانه بر روی صفحه نمایشگر ظاهر می شود. در این موقع از ماده شوینده کمتری برای سستشوی بعدی همان لباسها استفاده کنید.

نشانهگر ترتیب برنامه

چک فشار کم آب

مواد شوینده بیش از حد

بکارگیری مقدار بیش از حد ماده شوینده علاوه بر تولید کف زیاد، موجب بد کار کردن عملکردهای آبکشی و شستشو می شوند. مرحله آبکشی به طور خودکار فعال می شود.

i نشانه  در هنگام خاموش کردن دستگاه در پایان برنامه یا تغییر برنامه، خاموش می شود.

قفل ایمنی کودک در هنگام فعال بودن، از تغییر برنامه انتخابی بعد از شروع به کار آن جلوگیری می کند.

این فن در آخرین دقایق عملکرد خشک کن فعال می شود تا لباسها خنک شوند.

بنابر برنامه انتخابی و عملکردهای اضافی، وزن پیشنهادی لباس بر روی صفحه نمایشگر ظاهر می شود. به صفحه ۲۲ مراجعه کنید.

حداکثر سرعت خشک کردن مطابق با برنامه انتخابی و عملکردهای اضافی نمایش داده می شود. شما می توانید این سرعت را کاهش دهید به صفحه ۳۲ مراجعه نمایید.

پس از انتخاب برنامه، دمای پیش فرض بر روی صفحه نمایشگر ظاهر می شود. امکان تغییر دما با لمس کردن دکمه Temp. °C مهیا است. به صفحه ۳۲ مراجعه کنید.

پس از انتخاب برنامه، مدت برنامه (زمان پایان برنامه) نمایش داده می شود.

مدت برنامه به ساعت و دقیقه نمایش داده می شود، مثال:

1:30 = ۱ ساعت ۳۰ دقیقه

0:35 = ۳۵ دقیقه

با شروع به کار برنامه، علامت : بین اعداد ساعت و دقیقه به صورت چشمک زن درآمده و مدت برنامه به دقیقه به صورت شمارش معکوس نمایش داده می شود.

با پایان برنامه، نمایشگر علامت -0- را نشان می دهد.

i در هنگام اجرای برنامه، مدت برنامه ممکن است به دلایل زیر طولانی تر یا کوتاه تر شود.

کاهش زمان به دلایل زیر صورت می گیرد:

- لباس کم
- کاهش زمان گرم کردن برای مثال، چنانچه آب خیلی داغ باشد.
- کاهش دمای شستشو پس از شروع به کار برنامه

○ قفل ایمنی کودک

✕ فن

وزن پیشنهادی

سرعت خشک کردن

دمای شستشو

مدت برنامه

- لباسهایی که باید خشک شوند دارای رطوبت کمی هستند.
- **افزایش زمان** به دلایل زیر صورت می گیرد:
- مرحله آبکشی اضافی در صورت وجود کف بیش از حد در لباسها
- چرخش چندگانه ناشی از توزیع نامناسب لباسها در داخل دیگ دستگاہ
- افزایش زمان گرم کردن برای مثال، چنانچه آب خیلی سرد باشد.
- فشار خیلی کم آب
- انتخاب عملکرد اضافی برای مثال آبکشی اضافی  و یا شستشوی قوی  بعد از شروع به کار برنامه
- لباسهای خیلی جاذب موجب افزایش زمان گرم کردن می شوند.
- لباسهایی که باید خشک شوند دارای رطوبت زیاد هستند.

شما می توانید زمان پایان کار برنامه را انتخاب کنید به صفحه ۳۳ مراجعه کنید.

امکان تنظیم مدت زمان عملکرد خشک کردن یا خشک کن خودکار با لمس دکمه  Dry برای شما وجود دارد. به صفحه ۲۹ مراجعه کنید. زمانی که عملکرد شستشو و خشک کن به صورت بدون وقفه انتخاب شود، زمان خشک کردن یا مدت عملکرد خشک کن خودکار به صورت اتوماتیک به زمان برنامه افزوده می شود. برنامه های مرتبط برای بهبود عملکرد شستشو ۵ تا ۱۵ دقیقه طولانی تر می شوند.

در صورت وجود مراحل آبکشی در برنامه انتخابی یا انتخاب عملکرد آبکشی اضافی "  Extra Rinse " این نشانگر نورانی روشن می شود. این نشانه به معنای انتخاب مرحله یا مراحل آبکشی پیش فرض + مرحله آبکشی اضافی با لمس دکمه "  Extra Rinse " می باشد.

زمان پایان

زمان عملکرد خشک کردن یا خشک کن خودکار

عملکرد مراحل آبکشی

۱+ ۲

پیش از استفاده برای اولین بار

توجه :

ماشین لباسشویی - خشک کن می بایست به طور صحیح و با دقت نصب گردد. (به صفحه ۵۴ مراجعه کنید.)

i ماشین لباسشویی قبل از خروج از کارخانه مورد آزمایش نهایی قرار گرفته است. برای از بین بردن آب باقیمانده حاصل از آزمایش نهایی ، توصیه می شود که اولین مرحله شستشو را **بدون لباس اجرا کنید.**

شیر را باز کنید.

جاپودی را بیرون بکشید.

حدود ۱ لیتر آب درون محفظه ماده شوینده شماره **II** بریزید.

نصف پیمانه اندازه گیری را با ماده شوینده پر کنید و داخل محفظه ماده شوینده شماره **II** بریزید.

i برای شستشوی لباسهای نازک و پشمی از ماده شوینده مخصوص استفاده نکنید چراکه منجر به ایجاد کف بسیار خواهد شد.

جاپودی را ببندید.

درب دستگاه را ببندید.

کلید انتخاب برنامه را روی حالت

Cottons 90°C  تنظیم کنید.

دکمه **Start/Pause**  را برای شروع برنامه لمس کنید.

خاموش شدن تمام نشانگرهای نورانی واقع در ردیف بالای صفحه نمایشگر و ظاهر شدن **-0-** بر روی نمایشگر به معنای به اتمام رسیدن برنامه است.

کلید انتخاب برنامه را روی وضعیت **Off** بچرخانید.

نحوه آماده سازی ماشین لباسشویی:

آماده سازی ، دسته بندی و قرار دادن لباسها درون ماشین لباسشویی

توجه :

وسایل زائد همانند سکه، گیره کاغذ، سوزن و میخ باعث خراب شدن لباسها و همچنین آسیب دیدن ماشین لباسشویی بخصوص دیگ آن می شود.

- جیب های لباسها را خالی کنید.
- شن و ماسه و هرگونه گرد و خاک را از جیب ها خارج کنید.
- زیپ لباسها، بند بالش / بالشک و روکش کوسن را ببندید.
- گیره پرده ها را حتما جدا کنید. در غیر اینصورت پرده را داخل یک توری انداخته و سپس داخل لباسشویی قرار دهید.

جهت شستشوی لباسهای زیر از توری استفاده کنید.

- لباسهای نازک مانند جورابه های شلواری یا پرده
- لباسهای کم حجم همانند جورابها و یا دستمال
- لباسهای زیر زنانه (ممکن است لباسهای زیر از هم جدا شده و به دستگاه آسیب وارد نمایند)

شلوارها، پارچه ها و لباسهای بافتنی، تی شرت و یا پلیور می بایست پشت و رو شسته شوند.

فقط لباسهایی که در ماشین لباسشویی - خشک کن شسته، آبکشی و آبگیری شده اند برای این منظور مناسبند.

تا حد ممکن آب لباسها را بگیرید. برای کاهش سرعت خشک کن، دکمه ای را فشار ندهید.

قبل از خشک کردن، لباسهای دارای برچسب باید با برنامه خشک کن مناسب، خشک کرد. (به جدول مراجعه کنید)

به منظور اطمینان از خشک کردن یکنواخت، لباسها را مطابق با نوع و میزان خشک شدن مورد نظر دسته بندی کنید.

آماده سازی لباسها

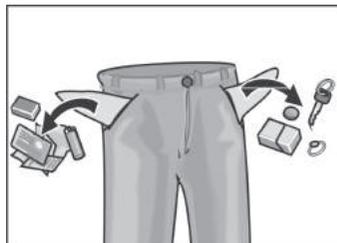

آماده سازی لباسها

❑ لباسهای ظریف باید در هنگام بیرون آوردن از دستگاه دارای رطوبت کمی باشند و با جریان هوا به طور کامل خشک شوند. خشک کردن آنها در داخل دستگاه باعث چروک شدن شدید آنها می شود.

❑ لباسهایی که به اتوکشی نیاز دارند نباید به محض پایان عملکرد خشک کردن فوراً اتوکشی شوند. توصیه می شود آنها را با یکدیگر تا کرده و برای مدتی در همان وضعیت رها کنید تا رطوبت به میزان یکسان در تمام قسمتهای لباس پخش شود.

توجه :

شستن لباسها ممکن است باعث تغییر رنگ آنها شود. بهتر است لباس های رنگی نو را جدا از دیگر لباسها بشویید.

لباسهای سفید ممکن است خاکستری شوند. بنابر این لباسهای سفید و رنگی را جدا از یکدیگر بشوئید.

دسته بندی لباسها

دسته بندی لباسها
بر اساس رنگ و میزان کثیفی

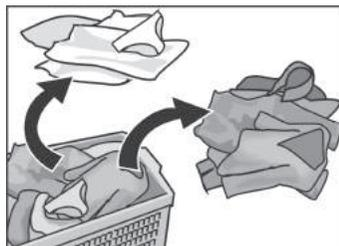

کثیفی کم

لکه و کثیفی لباس قابل رویت نیست. لباسها بوی بدن را به خود گرفته اند.

- لباسهای تابستانی سبک و لباسهای ورزشی که چند ساعت پوشیده شده اند.
- پیراهن، تی شرت و بلوزهایی که ۱ روز پوشیده شده اند.
- ملحفه و حوله مهمان که برای یک روز استفاده شده اند.

میزان کثیفی لباس

کثیفی معمولی

لباسهایی که کثیفی و تا حدودی لکه آنها قابل مشاهده است.

- تی شرت، پیراهن و بلوزهایی که چندین بار پوشیده شده و عرق بدن را کاملا جذب کرده اند.
- زیر شلواری و یا شورت هایی که به مدت ۱ روز پوشیده شده اند.
- دستمال آشپزخانه، حوله دست و ملحفه هایی که ۱ هفته استفاده شده اند.
- پرده هایی که به مدت ۶ ماه استفاده شده اند. (بدون لکه ناشی از دود سیگار)

خیلی کثیف

لباسهایی که لکه ها و چرکهای آنها کاملا قابل مشاهده می باشند.

- حوله آشپزخانه که به مدت ۱ هفته استفاده شده است.
- دستمال سفره پارچه ای
- پیش بند نوزاد
- لباس رونی کودکان یا لباسهای ورزشی مخصوص فوتبال و همچنین شلوارک هایی که گلی و خاکی شده اند و لکه ناشی از رنگ چمن روی آنها بوجود آمده است.
- لباس کار برای مثال لباس سرهمی مکانیک یا لباس کار نانوا یا قصاب

انواع لکه ها

- چربی پوست، روغن غذا، چربی، سس، روغن معدنی، واکس (دارای چربی و روغن)
- چای، قهوه، میوه و سبزیجات
- خون، تخم مرغ، شیر و نشاسته (شامل پروتئین و کربوهیدرات)
- دوده، خاک، شن و لکه ناشی از خاک رس زمین تنیس

از بین بردن لکه ها:

فراموش نکنید که بلافاصله پس از ایجاد لکه، آنها را از روی لباس پاک کنید. برای این کار در ابتدا محل لکه ها را به محلول آب و صابون آغشته کنید. (مالش ندهید.) سپس برنامه مناسب را انتخاب کرده و لباس را بشویید.
در صورتیکه لباس لک شده با یک بار شستشو تمیز نشد لازم است چندین بار آن را بشویید تا لکه ناپدید شود.

فراموش نکنید که تنها لباسهایی را در ماشین لباسشویی بشویید که دارای علائم زیر باشند:



پارچه های با دوام و مقاوم در برابر حرارت برای مثال تهیه شده از نخ و کتان



لباسهای دارای برچسب easy-care (بشور و بپوش) برای مثال لباسهای کتانی، نخی، مواد مصنوعی



پارچه های قابل شستشوی بافت ظریف همانند ابریشم، ساتن، الیاف مصنوعی و یا پارچه های ترکیبی همانند پرده ها.



پارچه های پشمی قابل شستشو با دست و یا ماشین لباسشویی از قبیل پارچه های کشمیر، موهر و همچنین ابریشم قابل شستشو با دست.

از شستن لباسهای دارای برچسب زیر در ماشین لباسشویی خودداری کنید.

= نشویید.

لباسها را بر اساس دستورالعملهایی مندرج در روی برچسب آنها دسته بندی کنید.

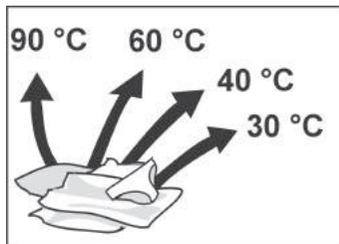

فقط برای لباسهای دارای برچسب زیر از عملکرد خشک کن استفاده کنید:

☉ = خشک کردن با تنظیم گرمای معمولی (خشک کردن معمولی)

☉ = خشک کردن با تنظیم گرمای کم (خشک کردن ملایم)

i از قرار دادن لباسهای زیر در ماشین خشک کن پرهیز کنید:

- لباسها دارای برچسب ☒ در خشک کن قرار ندهید.
- لباسهای پشمی یا دارای پشم
- **احتمال آب رفتن!**
- لباسهای ظریف (ابریشم، پرده بافته شده از الیاف مصنوعی)
- **احتمال چروک شدن!**
- لباسهای حاوی لاستیک و مواد مشابه
- لباسهای آغشته به حلالهای قابل اشتغال از قبیل لکه برها، بنزین، تینر. **خطر آتش سوزی!**
- لباسهای آغشته به تافت مو و مواد مشابه. **خطر تبخیر مواد سمی!**
- لباسهای خیلی خیس. **اتلاف انرژی!**

⚠️ خطر انفجار!

لباسهایی که لکه هایشان توسط ماده حلال، لکه بر و یا ماده خشکشویی پاک شده اند احتمال دارد که پس از قرار گرفتن در ماشین لباسشویی باعث انفجار یا آتش سوزی شوند. بنابر این پیش از قرار دادن لباسها در داخل ماشین نقاط مذکور را آب بکشید.

توجه:

وجود اشیاء خارجی در دیگ ماشین لباسشویی ممکن است منجر به آسیب دستگاه شوند. پیش از ورود لباسها به داخل ماشین لباسشویی حتما دیگ را بررسی کنید تا چیزی در آن باقی نمانده باشد.

❑ درب ماشین لباسشویی را باز کنید.



❑ لباسها را از حالت تا شده خارج کنید و آنها را به آرامی داخل دیگ قرار دهید. لباسهای کوچک و بزرگ را با یکدیگر مخلوط کنید. آن دسته از لباسهایی که سایز آنها با یکدیگر متفاوت است در هنگام چرخش بطور مساوی در اطراف دیگ پخش می شوند و ایجاد تعادل می کنند.

❑ مقدار لباس نباید از حداکثر ظرفیت توصیه شده تجاوز نماید. در غیر اینصورت شستشوی لباسها بصورت مطلوب انجام نشده و لباسها چروک می شوند.



⚠️ مهم

❑ درب ماشین لباسشویی را ببندید. مواظب باشید تا هیچ یک از لباسها بین درب ماشین و نوار لاستیکی دور درب گیر نگردند.



مواد شوینده و محصولات پاک کننده

⚠️ خطر مسمومیت

مواد شوینده و محصولات پاک کننده و افزودنی ها را دور از دسترس کودکان نگه دارید.

مقدار مصرف ماده شوینده بر اساس موارد زیر تعیین می شود:

- میزان سختی آب. برای اطلاع از میزان سختی آب محل زندگی خود با سازمان آب تماس بگیرید.
- مقدار لباسهای قابل شستشو.
- میزان کثیفی لباسها. اطلاعات مربوط به میزان کثیفی لباسها در صفحه ۱۵ ذکر شده است.
- خصوصیات ماده شوینده. استفاده از مقدار صحیح ماده شوینده نه تنها به حفظ محیط زیست کمک می کند بلکه نتیجه شستشو را نیز بهبود می بخشد.

شوینده های مایع را در محفظه مربوطه بریزید.

استفاده از ماده شوینده به مقدار خیلی کم :

- لباسها کاملا تمیز نمی شوند و یا خاکستری و سفت می گردند.
- لکه های قهوه ای مایل به خاکستری (مانند لکه چربی) روی لباسها ایجاد می شود.
- المنت های گرمایی رسوب می گیرند.

استفاده از ماده شوینده به مقدار خیلی زیاد :

- محیط زیست آلوده می شود.
- در حین شستشوی لباسها کف زیادی تولید می شود و باعث کاهش کارایی مکانیسم شستشو می گردد.
- همچنین در این حالت عملکرد شستشو و آبکشی به خوبی صورت نمی گیرد.

مقدار ماده شوینده

افزودن ماده شوینده و محصولات پاک کننده

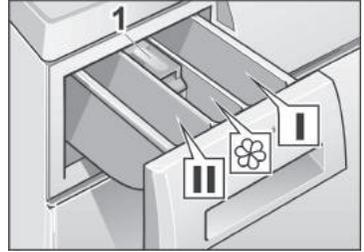

محفظه شماره I

ماده شوینده برای شستشوی اولیه یا آهار زدن

محفظه شماره II

ماده شوینده برای شستشوی اصلی، سختی گیر آب، ماده خیساندن مقدماتی، سفید کننده و یا لکه بر

محفظه

موادی مانند نرم کننده لباس و حالت دهنده پارچه (محفظه را بیش از لبه زیرین زبانه ۱ پر نکنید.)

i در صورت استفاده از نرم کننده های لباس و یا حالت دهنده پارچه، قبل از ریختن مواد فوق به درون محفظه حتما آنها را با استفاده از کمی آب رقیق نمایید.

- جاپودری را بیرون بکشید.
- ماده شوینده یا محصولات پاک کننده را درون آن بریزید.
- جاپودری را ببندید.

برنامه ها و عملکردها:

برنامه مورد نظر را انتخاب کنید.

کلید انتخاب برنامه

برنامه های موجود، لباسهای با کثیفی کم را در کمترین زمان ممکن می شویند. برای لباسهای خیلی کثیف از حجم لباسها بکاهید یا دکمه Intensive (شستشوی قوی) را لمس کنید.

Cottons cold-90 °C, Cottons Eco cold-60 °C, Sensitive cold-60 °C

برای پارچه های ضخیم کتانی و نخی که در برابر گرما مقاوم هستند.

Cottons Eco 60 °C Intensive:

برای پارچه های کتانی و نخی که چرک و لکه زیادی دارند. اگرچه در برنامه °C 60 زمان شستشو طولانی تر می باشد، تاثیرات پاک کننده این برنامه با برنامه °C 90 یکی می باشد و نیز میزان مصرف انرژی دستگاه به طور قابل ملاحظه ای کاهش می یابد.

Cottons 90 °C:

برای پارچه های کتانی و نخی که در برابر گرما مقاوم هستند. برای محافظت از لوله های فاضلاب، قبل از تخلیه، آب داغ با تقریباً ۷ لیتر آب سرد مخلوط می شود تا دمای آن کاهش یابد.

Delicate/Silk cold-30 °C

مورد استفاده برای پارچه های نازک و ظریف و قابل شستشو مانند ابریشم و ساتن و نیز پارچه هایی که دارای الیاف ترکیبی و مصنوعی می باشند مانند پرده ها.

پارچه ای ابریشمی که قابل شستشو با ماشین و یا دست هستند را می توان با دمای ۳۰ درجه سانتی گراد شست.

توصیه می شود که پارچه های فوق را جدا از پارچه های ضخیم تر بشویید.

بین مراحل آبکشی از خشک کن استفاده نمی شود. عملکرد خشک کن با سرعت کاهش یافته اجرا می شود.

Wool Handwash cold-40 °C

مورد استفاده برای پارچه های پشمی و تمام پشم که قابل شستشو با ماشین و یا دست می باشند مانند پارچه های کشمیر و موهر. همچنین برای پارچه های ابریشمی قابل شستشو با دست.

عملکرد خشک کن با سرعت کاهش یافته اجرا می شود.

Easy-Care cold-60 °C

پارچه های بشور و بپوش برای مثال از جنس کتان، نخ، الیاف مصنوعی یا ترکیبی

عملکرد خشک کن با سرعت کاهش یافته اجرا می شود.

Dark Wash cold-40 °C

لباسهای بشور و بپوش تیره

عملکرد خشک کن با سرعت کاهش یافته اجرا می شود.

Sports Fitness cold-40 °C

برای لباسهای بیرون از خانه

عملکرد خشک کن با سرعت کاهش یافته اجرا می شود.

SuperQuick cold-40 °C

لباسهای بشور و بپوش برای مثال از جنس کتان، نخ، الیاف مصنوعی یا ترکیبی

i برای شستشوی کوتاه با زمان تقریباً ۱۵ دقیقه برای تازه کردن لباسهایی برای مدت طولانی استفاده نشده اند و یا در کمد قرار داشته اند مناسب است.

عملکرد خشک کن با سرعت کاهش یافته اجرا می شود.

Mix cold-40 °C

برای لباسهای کتانی با کثیفی کم و لباسهای دارای برچسب Easy-Care در یک زمانبندی مناسب. انواع مختلف لباس در این برنامه می توانند با یکدیگر شسته شوند. همچنین این برنامه برای شستشوی لباسهای نو قبل از پوشیده شدن برای اولین بار ایده آل می باشد.

i توجه نمایید که لباسهای رنگی و سفید را جداگانه بشویید. لباسهای جدید رنگی را با لباسهای دیگر نشویید.

عملکرد خشک کن با سرعت کاهش یافته اجرا می شود.

Intensive Dry

برای پارچه های مقاوم دارای برچسب 

پارچه های کتانی و نخی سفید و رنگی

حداکثر به مقدار ۲/۵ کیلوگرم

Gentle Dry

برای پارچه های ظریف دارای برچسب 

خشک کن با حرارت کم

برنامه های خشک کن

لباسهای بشور و بپوش برای مثال از جنس الیاف مصنوعی و ترکیبی مانند ویسکوز، آکرلیک و پلی استر حداکثر به مقدار ۱/۵ کیلوگرم

شما قادرید عملکرد خشک کن خودکار یا عملکرد خشک کن با تنظیم زمانی را با لمس دکمه **Dry** انتخاب کنید.

در حین عملکرد خشک کردن، حسگر دما رطوبت باقی مانده را تشخیص می دهد. مدت زمان خشک کردن متناسب با مقدار و نوع لباس تغییر می کند. در حین مرحله خشک کردن، زمان باقی مانده دائماً بر روی صفحه نمایشگر نمایش داده می شود. در برنامه شستشو + خشک کن متوالی برنامه شستشو، برنامه خشک کردن را تعیین می کند.

i بعضی از لباسها ممکن است به صورت مرطوب باقی بمانند. برای خشک کردن این گونه لباسها از برنامه خشک کن با تنظیم زمانی استفاده کنید. در صورت خشک نشدن رطوبت، از عملکرد "تنظیم دقیق" موجود در حالت خشک کن خودکار استفاده کنید.

تنظیم دقیق

حالت تنظیم شروع به کار: مراحل ۱، ۲، ۳، ۴ و ۵ را مانند مراحل تنظیم مقدار صدای سیگنال مندرج در صفحه ۳۶ انجام دهید.

□ مرحله ۶: کلید انتخاب برنامه را در خانه به راست بچرخانید. نشانه 0 روی صفحه نمایشگر ظاهر می شود.

- i** 0: تنظیم کارخانه ای، عملکرد معمولی خشک کن خودکار
- 1: عملکرد خشک کن خودکار + ۵ دقیقه عملکرد خشک کن اضافی
 - 2: عملکرد خشک کن خودکار + ۱۰ دقیقه عملکرد خشک کن اضافی
 - 3: عملکرد خشک کن خودکار + ۱۵ دقیقه عملکرد خشک کن اضافی
 - 4: عملکرد خشک کن خودکار + ۲۰ دقیقه عملکرد خشک کن اضافی

□ برای انتخاب حالت خشک کن خودکار مورد نظر دکمه **Dry** را فشار دهید. پس از تنظیم، کلید انتخاب برنامه را بر روی وضعیت **Off** قرار دهید. تنظیم اعمال شده در حافظه ذخیره می شود.

خشک کن خودکار

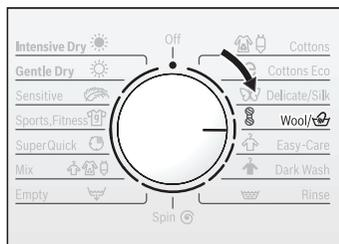
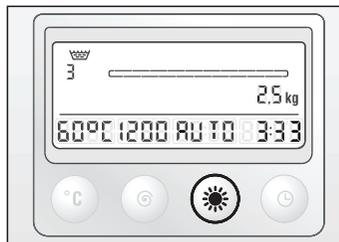

خشک کن با تنظیم زمانی

مدت عملکرد خشک کن همان زمانی است که شما تنظیم کرده اید.

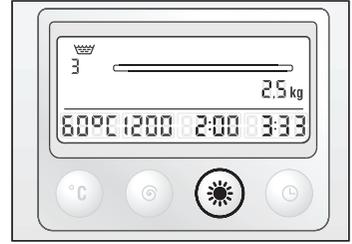

زمان خشک کن را با استفاده از دکمه **Dry** ☀️ تنظیم کنید.

i عملکرد خشک کن با تنظیم زمانی – ۱۵ دقیقه در واقع برنامه خشک کردن لباسها می باشد. چنانچه فرآیند خشک کردن در حین کار کردن قطع شود، لطفاً قبل از باز کردن درب دستگاه از این برنامه برای خشک کردن لباسها استفاده کنید.

جدول راهنما برای زمان های خشک کردن

خشک کردن به مدت طولانی باعث چروک شدن لباسها و مصرف غیر ضروری انرژی می شود. بنابراین از انتخاب زمان های طولانی برای خشک کردن اجتناب نمایید.

i لباسهای گرم در مقایسه با لباسهای سرد مرطوب تر به نظر می رسد لذا این امر نباید باعث گمراه شدن در انتخاب زمان مناسب شود.

کتان/ رنگی (کتان/نخی)					
وزن به کیلوگرم	2.5	1.5	1.0	0.5	
برنامه	زمان پیشنهادی برای خشک کردن (دقیقه)				
برای قرارگیری در کمد	90	70-80	60-70	50-60	Intensive Dry ☀️
برای اتوکشی	70-80	60-70	50-60	40-50	

بشور و بپوش					
وزن به کیلوگرم	1.5	1.0	0.5		
برنامه	زمان پیشنهادی برای خشک کردن (دقیقه)				
بشور و بپوش	50-55	40-45	30-35		Gentle Dry ☀️
آکریلیک	25-30	25			

i زمان های فوق تقریبی بوده و برای لباسهای استاندارد صادق است.

Rinse 

برای آبکشی و به دنبال آن خشک کردن لباسهایی که قبلاً با دست شسته شده اند و یا برای آهار زدن از برنامه فوق می توان استفاده کرد. برای مرحله آبکشی اضافه دکمه **Extra Rinse**  را لمس کنید.

Spin 

برای خشک کردن بعد از اتمام برنامه دارای تنظیم “___” یا برای خشک کردن لباسهای قابل شستشو با دست منوط به انتخاب سرعت مورد نظر اجرا می شود. آب شستشو یا آب آبکشی قبل از شروع عملکرد خشک کن تخلیه می شود.

Empty 

بعد از ظاهر شدن علامت “___” روی صفحه نمایشگر برای شستشوی لباسهای ظریف، آب تخلیه می شود.

دکمه های عملکرد اضافی

شستشوی قوی (Intensive) 

با لمس این دکمه زمان شستشو افزایش می یابد. در نتیجه لباسهای خیلی کثیف یا ۵ کیلو گرم لباس نخی / رنگی در یک مرحله شستشوی قوی شسته می شوند. از این دکمه می توان در موارد زیر بنابر مقدار لباس ، نوع لباس و میزان کثیفی آن استفاده کرد :

وزن لباس	برنامه و دکمه intensive 	میزان کثیفی
۵ کیلوگرم	Cottons  cold-60 °C	کثیفی کم تا معمولی
	Sensitive  cold-60 °C	
	Cottons Eco  cold-60 °C	کثیفی معمولی به همراه لکه
	Cottons  70-90 °C	کثیفی معمولی
تا ۵ کیلوگرم	Cottons  cold-60 °C	کثیفی معمولی تا خیلی شدید
	Cottons Eco  60 °C	کثیفی معمولی تا خیلی شدید به همراه لکه
تا ۲/۵ کیلوگرم	Easy-Care  cold-60 °C	
	Mix  cold-40 °C	کثیفی معمولی تا خیلی شدید
	Dark Wash cold-40 °C	
تا ۲ کیلوگرم	Sports,Fitness cold-40 °C	
	Delicates/Silk cold-30 °C	

آبکشی اضافه لباسها

زمان برنامه افزایش می یابد.

توصیه شده برای مناطق با سختی آب خیلی پایین

مرحله خشک کن ملایم به همراه وزش جریان هوا. بعد از پایان عملکرد خشک کردن لباسها کمتر چروک می شوند.

برای لباسهای خیلی کثیف و بادوام برای مثال نخی یا کتان دمای شستشو در حالت شستشوی اولیه ۳۰ درجه سانتی گراد است. در برنامه های Wool و SuperQuick ، عملکرد Prewash قابل انتخاب نمی باشد.

Extra Rinse 

Easyiron 

Prewash 

شستشو / خشک کردن با تنظیمات استاندارد

از ۳ طریق می توان از این ماشین لباسشویی / خشک کن استفاده کرد:

- فقط برای شستشو
- فقط برای خشک کردن
- شستشو و خشک کردن بدون وقفه بین این دو

i برای شستشو و خشک کردن بدون وقفه، حداکثر وزن لباسها نباید از ۲/۵ کیلوگرم برای لباسهای نخی / رنگی یا ۱/۵ کیلوگرم برای لباسهای بشور و بیوش بیشتر شود.

i برای حصول نتیجه مطلوب شستشو و خشک کردن برای پارچه های حوله ای و یا حوله حداکثر وزن پیشنهادی ۴ کیلوگرم برای شستشو و ۲ کیلوگرم برای خشک کردن می باشد.

تنظیمات استاندارد متناسب با برنامه انتخابی به طور مطلوب اعمال می شود.

چنانچه نمی خواهید این تنظیمات استاندارد را تغییر دهید.

تنظیم برنامه شستشو

مثال برنامه Easy-Care 40 °C

- شیر آب را باز کنید.
- کلید انتخاب برنامه را بر روی برنامه مورد نظر قرار دهید.
- نشانگر نورانی **Start/Pause** \blacktriangleleft به صورت چشمک زن می درخشد.

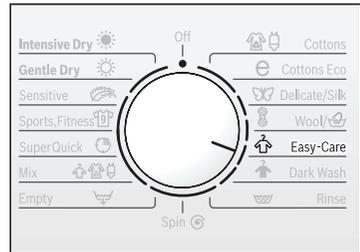

- موارد زیر برای برنامه انتخابی بر روی صفحه نمایشگر ظاهر می شوند.

- نوار نورانی پیشرفت برنامه
- مرحله یا مراحل آبکشی پیش فرض
- حداکثر وزن لباس (از مقدار ذکر شده تجاوز نشود)
- دمای شستشوی پیش فرض
- سرعت خشک کن پیش فرض

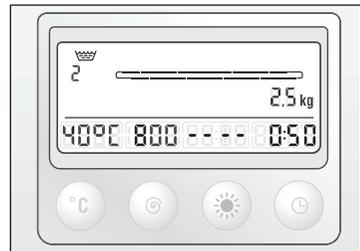

- مدت خشک کردن (به عبارت دیگر اگر لباس نیاز به خشک کردن داشته باشد نشانه ---- دقیقه ظاهر می شود به بخش تنظیم زمان خشک کردن مراجعه کنید).
- مدت برنامه

□ در صورت لزوم، دکمه یا دکمه های عملکرد اضافی را لمس کنید. مدت برنامه، مراحل آبکشی اضافی و سایر پارامترها بر روی صفحه نمایشگر ظاهر می شود.

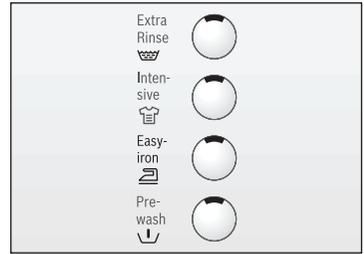

□ دکمه Start/Pause را لمس کنید. برنامه شروع به کار می کند. نشانگر نوری در کل مدت اجرای برنامه روشن باقی می ماند.

□ نوار نوری پیشرفت برنامه به صورت تقریباً تو خالی بر روی نمایشگر ظاهر می شود. با شروع برنامه، زمان برنامه به صورت شمارش معکوس نمایان می شود و نوار نوری پیشرفت برنامه به تدریج پر می گردد.

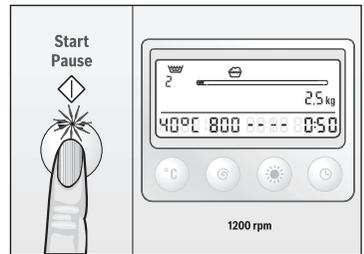

خشک کردن

□ شیر آب را باز کنید.

□ به دلیل استفاده از اصل تغلیظ رطوبت در عملکرد خشک کردن، در حین فرآیند خشک کردن شیر آب باید باز باشد.

□ کلید انتخاب برنامه را بر روی Intensive Dry یا Gentle Dry قرار دهید.



□ دکمه Dry را برای تنظیم زمان خشک کردن دلخواه یا خشک کن خودکار لمس کنید. موارد زیر بر روی صفحه نمایشگر ظاهر می شوند:

- نوار نوری پیشرفت برنامه
- حداکثر وزن لباس برای خشک کردن
- زمان خشک کردن یا نشانه خشک کن خودکار
- مدت برنامه

□ دکمه Start/Pause را لمس نمایید. برنامه خشک کردن شروع به کار می کند.

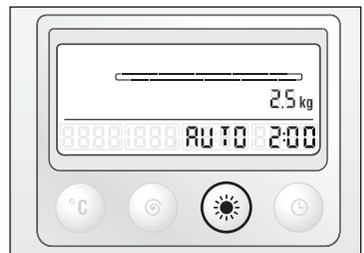

عملکرد بی وقفه شستشو و خشک کردن

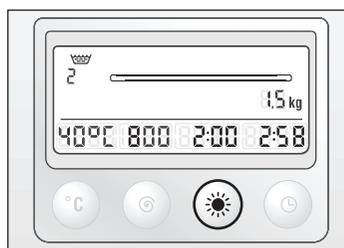
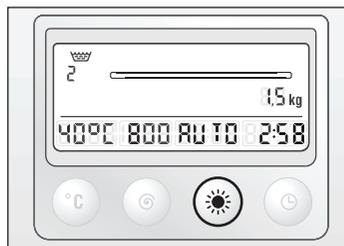

i نوار نورانی پیشرفت برنامه به صورت تقریباً توخالی بر روی صفحه نمایشگر ظاهر می شود. با شروع برنامه، زمان برنامه به صورت شمارش معکوس نمایان می شود و نوار نورانی پیشرفت برنامه به تدریج پر می گردد.
نشانه خشک کردن ظاهر می شود. در مرحله سرد شدن، نشانه فن نیز نمایان می شود.

شیر آب را باز کنید.

برنامه شستشوی مورد نظر را انتخاب نمایید.

عملکردهای اضافی دلخواه را انتخاب کنید.

دکمه **Dry** ☀️ را برای تنظیم زمان خشک کردن دلخواه یا خشک کن خودکار لمس کنید. برنامه بدون وقفه عملیات شستشو و خشک کردن را انجام می دهد.

i مدت برنامه پس از تنظیم برنامه خشک کردن قابل تغییر خواهد بود. به صفحه ۲۹ مراجعه نمایید.

i عملکرد خشک کن در حال اجرا را قطع نکنید. در صورت لزوم قبل از باز کردن درب ابتدا برنامه سرد کردن ۱۵ دقیقه ای را اجرا نمایید.

i موارد زیر برای برنامه انتخابی بر روی صفحه نمایشگر ظاهر می شوند:

- نوار نورانی پیشرفت برنامه
- مرحله یا مراحل آبگشی پیش فرض
- حداکثر وزن لباس (از مقدار مجاز تجاوز نکند)
- دمای شستشوی پیش فرض
- زمان خشک کردن با نشانه خشک کن خودکار
- مدت برنامه
- دکمه **Start/Pause** ◊ را لمس کنید.
برنامه شروع به کار می کند.

i نوار نورانی پیشرفت برنامه به صورت تقریباً توخالی بر روی صفحه نمایشگر ظاهر می شود. با شروع برنامه، زمان برنامه به صورت شمارش معکوس نمایان می شود و نوار پیشرفت برنامه به تدریج پر می گردد.
نشانه های مربوط به ترتیب برنامه در حال اجرا ظاهر می شوند.

شستشو/ خشک کردن با تنظیمات فردی

شما می توانید تنظیمات را متناسب با نیاز خود تعیین نمایید.
ابتدا با مطالعه جدول زیر مرور سریعی بر تنظیمات قابل انجام داشته
باشید.

مرور کلی در یک نگاه

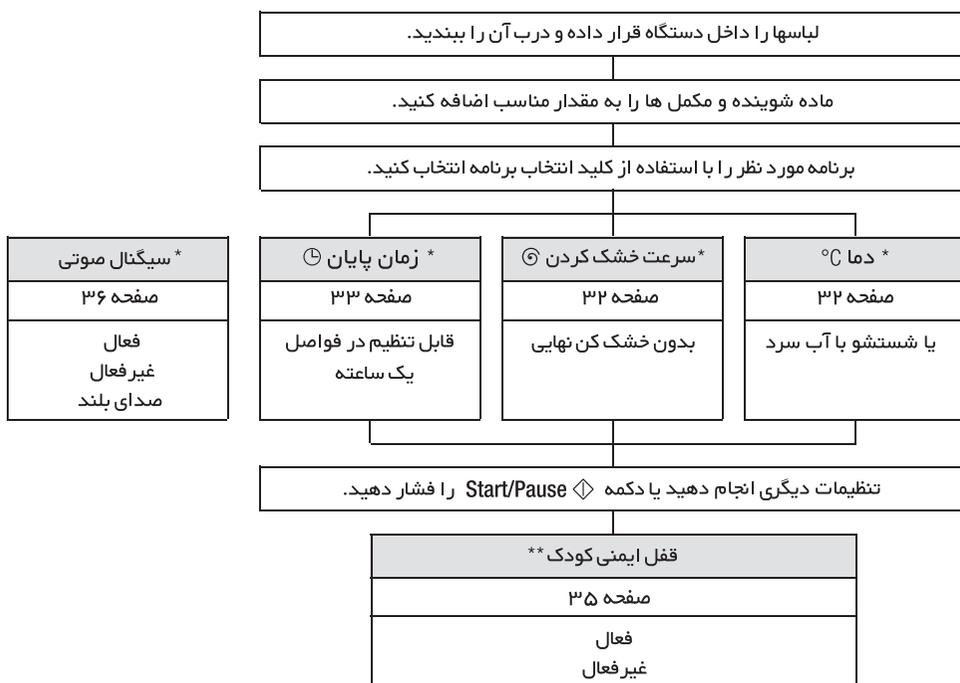

* تنظیمات شخصی به صورت ترکیبی قابل اجرا هستند.
** این عملکرد برای جلوگیری از لمس اتفاقی دکمه ها توصیه می شود.

دمای شستشو

امکان تغییر دمای شستشوی پیش فرض وجود دارد.

دکمه Temp °C را لمس کرده و نگه دارید تا دمای مورد نظر بر روی صفحه نمایشگر ظاهر شود.

برای لباسهای مختلف، برنامه های مختلف با محدوده دمای مرتبط وجود دارد.

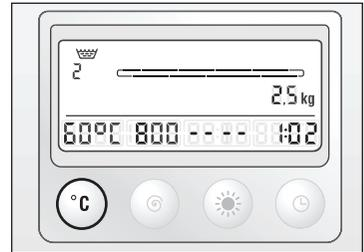
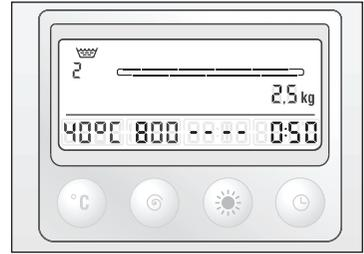

امکان تغییر سرعت خشک کن پیش فرض وجود دارد.

دکمه Spin را لمس کنید تا سرعت خشک کن مورد نظر بر روی نمایشگر ظاهر گردد.

در صورت انتخاب --- (بدون خشک کن نهایی)، لباسها در آب آبکشی باقی می مانند.

قبل از بیرون آوردن لباسها، برنامه **Empty** یا **Spin** باید به اجرا درآید. برای انتخاب سرعت خشک کن مورد نظر دکمه **Spin** را لمس کنید یا با لمس دکمه **Start/Pause** مستقیماً مرحله خشک کن بعدی را با سرعت پیش فرض آغاز کنید.

در هر زمان می توانید با لمس دکمه **Spin** سرعت خشک کن را تغییر دهید.

تا قبل از آغاز مرحله آبکشی، امکان انتخاب تنظیم "---" (بدون خشک کن نهایی) وجود دارد.

سرعت خشک کن

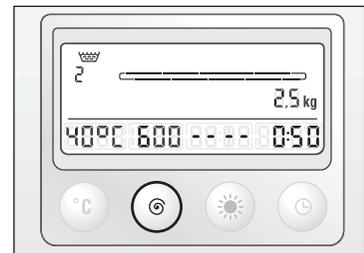
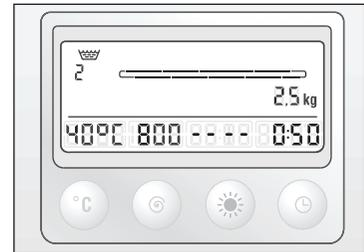

زمان پایان

به عنوان نمونه برنامه
:Easy-Care 40 °C

قبل از شروع برنامه، می توانید زمان پایان برنامه را تا چند ساعت بعد تعیین کنید.

❑ دکمه **Finish in** ⏰ را لمس کنید، حداقل زمان پایان برنامه انتخابی بر روی صفحه نمایشگر ظاهر می شود. مانند 1h که به معنی ۱ ساعت می باشد.

❗ حداقل زمان پایان برنامه های مختلف متفاوت می باشد و به مدت برنامه انتخابی بستگی دارد.

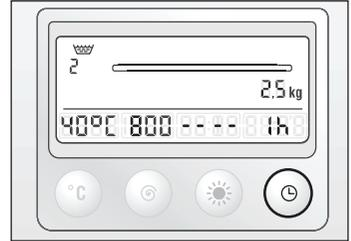

❑ دکمه **Finish in** ⏰ را لمس کنید تا عدد ساعت مورد نظر ظاهر شود.

❗ زمان پایان برنامه را می توان حداکثر تا ۲۴ ساعت 24h به تاخیر انداخت.

چنانچه زمان پایان برنامه روی 24h تنظیم باشد، با لمس مجدد دکمه **Finish in** ⏰ می توان به حالت مدت برنامه دسترسی داشت.

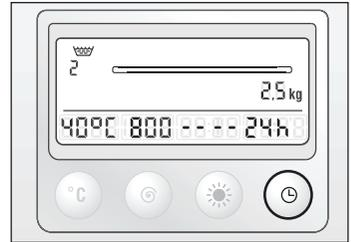

شما می توانید تنظیمات دیگر را تغییر دهید.
یا

❑ دکمه **Start/Pause** ⏸ را لمس کنید.
شمارش معکوس زمان پایان برنامه آغاز می شود. اولین بخش نوار نورانی پیشرفت برنامه به صورت چشمک زن درمی آید.

❗ شمارش معکوس زمان پایان برنامه بر اساس ساعت است. به محض سر رسیدن زمان پایان، برنامه به طور خودکار آغاز می شود و مدت برنامه نمایش داده می شود.

❗ امکان تغییر زمان پایان برنامه یا اجرای فوری وجود دارد.
برای این منظور:

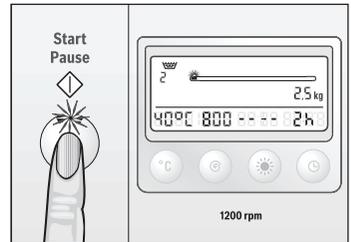

– دکمه **Start/Pause** ⏸ را لمس کنید. مدت برنامه ظاهر می شود.

– برای اجرای فوری برنامه، دکمه **Start/Pause** ⏸ را لمس کنید.
در صورت لزوم زمان پایان برنامه را دوباره تنظیم نمایید.

– دکمه **Start/Pause** ⏸ را لمس کنید.

i چنانچه ترتیب برنامه با چرخاندن کلید انتخاب برنامه تغییر یابد و یا برنامه حذف شود زمان پایان انتخابی نیز حذف می شود. مدت برنامه تازه انتخاب شده بر روی صفحه نمایشگر ظاهر می گردد. زمان پایان برنامه باید مجدداً انتخاب شود. (به بخش **تغییر برنامه** در صفحه ۳۷ و **حذف برنامه** در صفحه ۳۷ مراجعه کنید)

i در حین شروع به کار تاخیری امکان بیرون آوردن و با افزودن لباس به داخل دستگاه وجود دارد. سپس درب ماشین لباسشویی-خشک کن را ببندید.

قفل ایمنی کودک

شما قادرید برای جلوگیری از تغییر تصادفی تنظیمات انتخاب شده، از قفل ایمنی تعبیه شده در ماشین لباسشویی استفاده کنید.

در صورت انتخاب عملکرد قفل ایمنی کودک :

- هیچ نوع تنظیمی در حین اجرای برنامه اعمال نمی شود. چنانچه تنظیم برنامه به طور تصادفی تغییر کند، نشانه ۰- به صورت چشمک زن نمایان می شود.
- اگر دستگاه در وسط برنامه در حال اجرا خاموش و مجدداً روشن شود، برنامه از نقطه ای که قطع شده دوباره شروع به کار می کند.
- می توان در حین فعال شدن زمان برنامه، لباس به ماشین لباسشویی اضافه کرد.

- کلید انتخاب برنامه را روی برنامه مورد نظر تنظیم کرده و در صورت لزوم تنظیمات دیگر را انتخاب کرد.
- لباسها را داخل دستگاه قرار داده و درب آن را ببندید.
- دکمه **Start/Pause** ◊ را لمس کنید و نگاه دارید. برنامه شروع به کار می کند.
- دکمه **Start/Pause** ◊ را رها کنید. 

- دکمه **⏸** را لمس کنید و آن را نگاه دارید (تقریباً برای ۵ ثانیه) تا نشانه ۰- روی صفحه نمایشگر ظاهر شود.
- دکمه **⏸** را رها کنید تا عملکرد قفل ایمنی کودک فعال شود، نشانه این عملکرد روشن باقی می ماند.

قبل از تغییر برنامه یا اتمام برنامه می بایست عملکرد قفل ایمنی کودک را غیرفعال کرد.

- دکمه **⏸** را لمس کرده و پایین نگاه دارید (تقریباً برای ۵ ثانیه) تا نشانه نورانی ۰- خاموش شود.
- در صورت قطع جریان برق، عملکرد قفل ایمنی کودک فعال باقی می ماند. 

فعال کردن قفل ایمنی کودک

به عنوان نمونه برنامه Easy-Care 40 °C

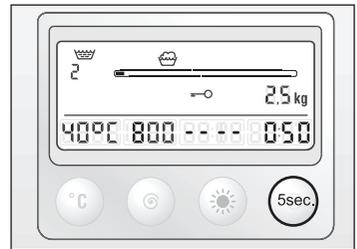

غیر فعال کردن عملکرد قفل ایمنی کودک

سیگنال صوتی

سیگنال صوتی برای موارد زیر به صدا در می آید:

- فعال و غیر فعال شدن عملکردهای اضافی
- وضعیت های برنامه (برای مثال شروع به کار برنامه، پایان برنامه) بروز ایراد خطا در سیستم

آغاز حالت سیگنال صوتی

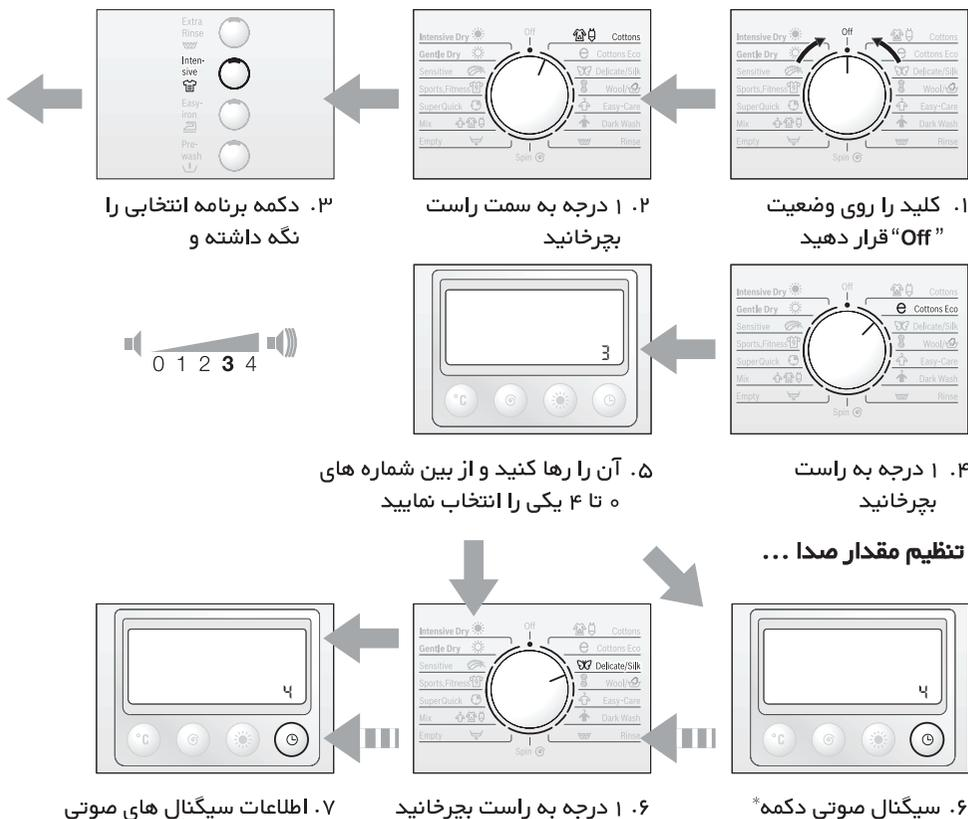

☐ پس از انجام تنظیم، کلید انتخاب برنامه را بر روی وضعیت "Off" برگردانید. تا صدای سیگنال صوتی در حافظه ذخیره شود.

* در صورت نیاز، مراحل فوق را تکرار کنید.

در حین شستشو / خشک کردن

چنانچه بطور تصادفی برنامه را اشتباه انتخاب کردید:

- در صورت فعال بودن قفل ایمنی کودک، موقتاً آن را غیر فعال کنید، به صفحه ۳۵ مراجعه نمایید.
- کلید انتخاب برنامه را روی برنامه جدید انتخابی قرار دهید. در صورت نیاز تنظیمات دیگر را تغییر دهید.
- دکمه Start/Pause ◊ را لمس کنید. برنامه آغاز می شود.
- در صورت نیاز، قفل ایمنی کودک را مجدداً فعال کنید، به صفحه ۳۵ مراجعه نمایید.

برای توقف عملکرد برنامه و بیرون آوردن لباسها:

- در صورت فعال بودن قفل ایمنی کودک، آن را غیر فعال کنید. به صفحه ۳۵ مراجعه کنید.

□ کلید انتخاب برنامه را روی **Empty** ، **Spin** یا **Rinse** قرار دهید. در صورت نیاز، سرعت خشک کن مورد نظر را (به غیر از حالت بدون خشک کن نهایی) “—” انتخاب کنید.

i چنانچه برنامه شستشو را زمانیکه دمای آب بالا است، قطع کنید، باید حالت **Rinse** انتخاب شود تا لباسها خنک شوند.

- در برنامه خشک کن، برنامه زمانی خشک کن ۱۵ دقیقه ای را برای سرد کردن لباسها انتخاب کنید.
- دکمه Start/Pause ◊ را لمس کنید.
- در صورت نیاز، قفل ایمنی کودک را مجدداً فعال کنید.
- صبر کنید تا برنامه تمام شود.
- در صورت نیاز، قفل ایمنی کودک را غیر فعال کنید.
- کلید انتخاب برنامه را روی حالت Off بچرخانید.

تغییر برنامه

حذف برنامه شستشو

❑ درب ماشین لباسشویی - خشک کن را باز کنید.

❑ لباسها را بیرون آورید.

❑ چنانچه برنامه در حین کار متوقف شود، لطفاً قبل از باز کردن درب ماشین لباسشویی - خشک کن، صبر کنید تا دستگاه سرد شود.

چنانچه قصد دارید برنامه ای در حال اجرا را بدون تغییر ترتیب آن به طور موقت قطع کنید:

❑ دکمه **Start/Pause** ◊ را در حین مرحله شستشو لمس نمایید، نشانه **||** و واژه "PAUS" بر روی صفحه نمایشگر ظاهر می شود. چشمک زدن نشانه ④ (باز کردن درب) در این لحظه به معنای آن است که می توانید درب دستگاه را پس از گذشت ۱ دقیقه باز کنید.

پس از مشاهده نشانه ④ و واژه "OPEN" می توانید درب دستگاه را برای کم کردن و یا افزودن لباس باز کنید. سپس دوباره درب را ببندید.

❑ برای از سرگیری برنامه، دکمه **Start/Pause** ◊ را مجدداً لمس کنید.

❑ عملکرد قطع موقت در حین مرحله خشک کردن و در هنگام عملکرد تشخیص فشار آب غیرفعال است. چنانچه آب داخل دیگ زیاد باشد و یا دمای شستشوی بالا باشد با قطع موقت برنامه، نشانه باز کردن درب ظاهر نمی شود.

قطع موقت برنامه (Pause)

پس از پایان برنامه

i صفحه نمایشگر:

- تمام نشانه های روی نمایشگر وضعیت برنامه خاموش بوده و نوار نورانی پیشرفت برنامه کاملاً پر می باشد.
- مدت برنامه روی عدد **0-0** است.
- چنانچه قفل ایمنی کودک انتخاب شده باشد، نشانگر نورانی **0-0** روشن می شود. مدت برنامه روی **0:01** نمایش داده می شود. لطفاً قفل ایمنی کودک را غیرفعال کنید. به صفحه ۳۵ مراجعه کنید.
- در صورت استفاده بیش از حد ماده شوینده، نشانگر نورانی  روشن می شود.
- در صورت کم بودن فشار آب نشانه نورانی  روشن می شود.
- کلید انتخاب برنامه را روی وضعیت **Off** قرار دهید.

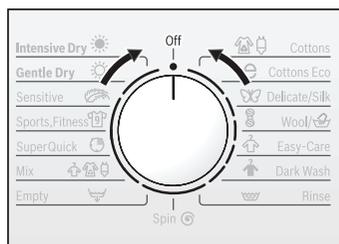
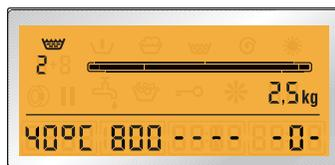

یا

i صفحه نمایشگر:

- نشانه , مراحل آبکشی و نوار نورانی پیشرفت برنامه و دمای شستشوی صورت توپر روی نمایشگر وضعیت برنامه نمایان می شوند.
- مدت برنامه و سرعت خشک کن روی **0-0** مشخص می باشد.
- در صورت انتخاب قفل ایمنی کودک نشانگر نورانی **0-0** روشن است.
- در صورت استفاده بیش از حد ماده شوینده، نشانگر نورانی  روشن می شود.

انتخاب تنظیم **“0-0”** (بدون خشک کن نهایی)



- چنانچه فشار آب کم باشد، نشانه نورانی **پتک** روشن می شود.
- در صورت نیاز، قفل ایمنی کودک را غیر فعال کنید.
- یکی از برنامه های اضافی **Empty** یا **Spin** را انتخاب کنید.
- دکمه **Start/Pause** را فشار دهید.
- در صورت نیاز، قفل ایمنی کودک را فعال کنید.
- در پایان برنامه اضافی:
- در صورت نیاز، قفل ایمنی کودک را غیر فعال کنید.
- کلید انتخاب برنامه را روی وضعیت **Off** قرار دهید.

- درب ماشین لباسشویی - خشک کن را باز کنید. در صورتیکه درب باز نمی شود: ۲ دقیقه صبر کنید. (سیستم ایمنی فعال شده است.) یا
- چون گزینه "___" را انتخاب کرده اید هنوز مقداری آب در ماشین لباسشویی - خشک کن باقی مانده است. برنامه **Empty** یا **Spin** را انتخاب کنید و سپس دکمه **Start/Pause** را لمس کنید.

- لباسها را از داخل ماشین لباسشویی خارج کنید.

توجه:

هر نوع شیئی خارجی مانند سکه، گیره کاغذ و غیره را از دیگ خارج کنید تا **پدیده زنگ زدگی رخ ندهد!**

- درب ماشین و جاپودری را باز نگه دارید تا قسمتهای داخلی ماشین لباسشویی خشک شوند. در این حالت مراقب باشید در اثر برخورد ناگهانی با درب یا جاپودری، باعث شکستگی آنها نشوید.

بعد از خشک کردن:

- بلافاصله لباسها را خارج کنید تا از چروک شدن آنها جلوگیری شود.

Cottons + Linens

- لباسهای کتانی و نخی که با حالت **Iron dry** خشک شده اند باید با یکدیگر تا شوند تا قبل از اتوکشی کمی رطوبت در آنها باقی بماند.
- لباسهای دارای برچسب **Cupboard Dry** باید صاف و تا نشده باشند.
- لباسهای دارای برچسب **Easy care** / بافته شده از الیاف مصنوعی پیراهن و بلوزها را بر روی چوب لباسی آویزان کنید.

خارج کردن لباسها:



عملکردهای مخصوص:

خیساندن:

- لباسهای یک رنگ را داخل ماشین لباسشویی قرار دهید.
- مطابق دستور عملهای کارخانه سازنده، ماده شوینده را داخل محفظه ماده شوینده شماره II بریزید.
- کلید انتخاب برنامه را روی برنامه Cottons  با دمای ۳۰ درجه سانتی گراد تنظیم نمایید.
- دکمه Start/Pause  را لمس کنید تا برنامه آغاز شود.
- پس از گذشت حدود ۱۰ دقیقه کلید انتخاب برنامه را روی وضعیت Off قرار دهید. این امر باعث می شود که لباسها درون آب خیسانده شوند.
- متناسب با زمان دلخواه خیساندن، برنامه مناسب را انتخاب کنید. سپس محلول شوینده داخل دستگاه تخلیه می شود.
- برای شستشوی اصلی مقدار کمی از ماده شوینده وارد سیستم شستشو می شود. 

از بکار گیری ماده نرم کننده برای لباسها خودداری کنید.

آهار زدن:

- لباسها را در ماشین لباسشویی قرار دهید.
- آهار را برای ۱۵ لیتر آب تهیه کرده و آن را بر اساس دستورالعمل کارخانه سازنده در آب حل کنید.
- کلید انتخاب برنامه را روی حالت Rinse  قرار دهید.
- سرعت دور خشک کن را تنظیم نمایید. عملکرد “___” (بدون خشک کن نهایی) امکان پذیر است.
- دکمه Start/Pause  را لمس کنید.

به محض شروع آگیری:

- جاپودری را کمی بیرون بکشید و
 - محلول آهار را داخل محفظه شماره I بریزید.
 - جاپودری را ببندید.
- چنانچه گزینه “___” (بدون خشک کن نهایی) انتخاب شده باشد، برنامه Empty  را انتخاب کنید.

رنگ کردن لباسها

فقط از رنگهای سازگار با محیط زیست و مناسب برای استفاده در ماشین لباسشویی استفاده کنید.

توجه:

احتمال دارد که لباسها پس از شستشوی متوالی رنگشان تغییر نماید.

بهتر است آن دسته از لباسهایی را بشویید که در دستورالعمل های کارخانه سازنده در باره رنگ آنها صحبت شده است.

پس از رنگ کردن لباسها:

حدود نیم پیمانه از پودر شستشو را داخل محفظه ماده شوینده شماره II بریزید.

دستگاه را خالی از لباس روی برنامه

Cottons  با دمای ۹۰ درجه سانتی گراد قرار داده و آنرا روشن کنید.

نوار لاستیکی دور درب را تمیز نمایید.

توجه:

مواد سفید کننده معمولاً شامل گوگرد یا کلر هستند که می توانند باعث خردگی قطعات ماشین لباسشویی می شوند. بنابراین از ریختن مواد سفید کننده داخل ماشین لباسشویی اجتناب کنید.

سفید کردن

تمیز کردن و مراقبت

⚠ خطر برق گرفتگی!

همیشه بخاطر داشته باشید که دوشاخه دستگاه را از پریز برق بیرون بکشید.

از بکارگیری جریان پر فشار آب برای تمیز کردن دستگاه خودداری کنید.

⚠ خطر انفجار!

هرگز ماشین لباسشویی را با حلالهای شیمیایی تمیز نکنید.

در صورت نیاز:

- از محلول آب داغ یا ولرم و صابون بدون بکار گیری لوازم پاک کننده زیر برای تمیز کردن دستگاه استفاده کنید.
- سپس با یک دستمال نرم ، ماشین لباسشویی را خشک کنید.

در صورت باقی ماندن اشیا: فلزی مانند سکه، گیره ، کاغذ، سوزن و یا میخ در داخل دیگ ماشین لباسشویی در بعضی از نقاط زنگ زدگی پدید می آید:

- از مواد پاک کننده فاقد کلر استفاده کنید. مطابق دستورالعمل سازنده عمل نمایید. هرگز از سیم ظرفشویی استفاده نکنید.

**نحوه تمیز کردن
بدنه دستگاه ،
صفحه کلید و اتصالات**

**تمیز کردن دیگ
ماشین لباسشویی/ خشک کن**

در صورتیکه پس از شستشو، مقادیری پودر لباسشویی و یا افزودنی های دیگر در جاپودری انباشته و یا ته نشین گردید برای تمیز کردن آن موارد زیر را انجام دهید.

تمیز کردن جاپودری

جاپودری را بیرون بکشید.

زبانه داخل مخزن را بطرف پایین فشار دهید.

کشویی جاپودری را جدا کنید.

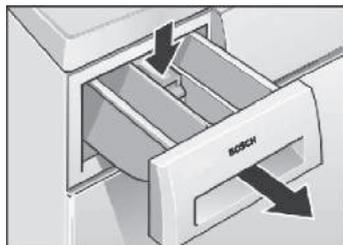

زبانه را بطرف بالا بکشید.

کشویی را زیر شیر آب شسته و آن را خشک کنید.

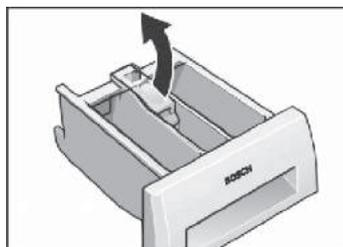

زبانه را مجدداً در جایش قرار داده تا چفت شود.

i توپی زبانه را داخل پین حائل قرار دهید.

سپس جاپودری را به سمت داخل هل بدهید.

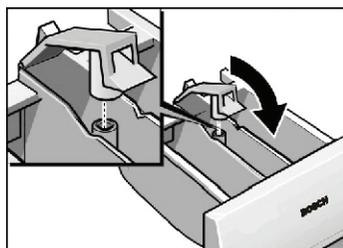

چنانچه محلول شستشو بطور کامل تخلیه نشود به معنی آن است که فیلتر تخلیه توسط پرز لباس یا پس مانده ماده شوینده مسدود شده است.

تمیز کردن فیلتر پمپ تخلیه

تخلیه آب

(این ماشین لباسشویی گنجایش ۲۰ لیتر محلول شوینده را دارد.)

⚠ خطر سوختگی توسط آب داغ

صبر کنید تا محلول شستشوی داغ حتما سرد شود. کودکان و حیوانات خانگی را نیز از آن دور نگاه دارید.

- کلید انتخاب برنامه را روی وضعیت **Off** (خاموش) بچرخانید.
- دریچه تاشوی قسمت سرویس را باز کنید.

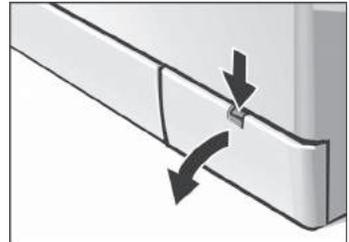

- با احتیاط درپوش پمپ را باز کنید. آن را به طور کامل بیرون نیاورید و اجازه دهید که آب داخل ظرف تخلیه شود. این کار را تکرار کنید تا داخل ماشین کاملاً تخلیه شود.



- در پوش پمپ را بطور کامل باز کنید.
- پرز لباس یا هر شی خارجی داخل پمپ را به آرامی خارج کرده و پمپ را تمیز کنید. پروانه پمپ می بایست خیلی روان بچرخد.
- درپوش پمپ را سر جای خود گذاشته و آن را محکم ببندید.
- دریچه را نیز به حالت اول خود برگردانید.
- به منظور جلوگیری از تخلیه پودر لباسشویی استفاده نشده در حین سیکل شستشو اقدامات ذیل را انجام دهید:
- ۱ لیتر آب داخل محفظه پودر شماره II بریزید.
- برنامه **Empty** را انتخاب کنید.

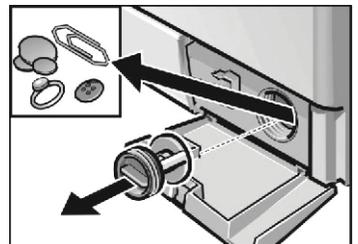

در صورتیکه آب کم و یا هیچ آبی وارد ماشین لباسشویی - خشک کن نمی شود لازم است که صافی های ورودی آب را تمیز کنید.

در ابتدا آب را با فشار داخل شلنگ کنید.

- شیر آب را ببندید.
- کلید انتخاب برنامه را بر روی هر برنامه ای غیر از **Empty** و **Spin** قرار دهید.
- دکمه **Start/Pause** را فشار دهید و بگذارید تا برنامه حدود ۴۰ ثانیه اجرا شود.
- سپس کلید انتخاب برنامه را روی وضعیت **Off** (خاموش) قرار دهید.

- شلنگ را از شیر آب جدا کنید.
- صافی را در زیر شیر آب بشویید.
- شلنگ را دوباره وصل کنید.

تمیز کردن صافی های ورودی آب:

تمیز کردن صافی شیر آب

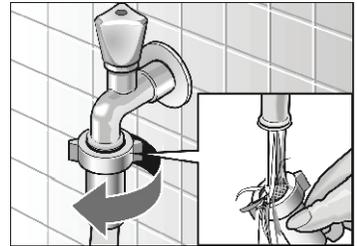

تمیز کردن صافی

ماشین لباسشویی - خشک کن :

- شلنگ را از پشت ماشین لباسشویی - خشک کن جدا کنید.

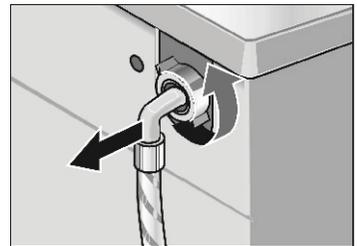

- صافی را بیرون کشیده و آن را زیر شیر آب بشویید.
- صافی را وصل کنید و شلنگ را دوباره متصل نمایید.
- شیر آب را باز کنید و بررسی کنید که آب داخل شلنگ جریان دارد یا خیر؟ چنانچه آب جریان نداشت، بررسی کنید که صافی کاملاً در جای خود قرار گرفته باشد.
- سپس شیر آب را ببندید.

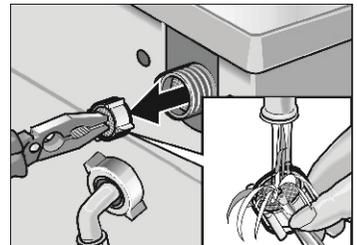

توجه:

مواد رسوب زدا حاوی اسید بوده که می توانند باعث ایجاد خوردگی در قسمتهای مختلف دستگاه و تغییر رنگ لباس شوند.

چنانچه از مقادیر مناسبی ماده شوینده برای شستشو استفاده کنید دیگر نیازی به رسوب زدایی دستگاه ندارید.

چنانچه دستگاه نیاز به رسوب زدایی داشته باشد، مطابق دستورالعملهای ارائه شده توسط سازنده ماده رسوب زدا عمل نمایید.

نحوه رسوب زدایی ماشین لباسشویی - خشک کن

رفع عیبهای کوچک

چنانچه دستگاه نیاز به تعمیر داشته باشد و شما قادر به رفع مشکل پیش آمده نبودید مطابق مراحل زیر عمل نمایید.

- کلید انتخاب برنامه را بر روی Off (خاموش) قرار دهید.
- دو شاخه دستگاه را از برق بیرون بکشید.
- شیر آب را ببندید.
- بامرکز خدمات مشتریان (۰۲۱-۸۸۸۹۸۳۵۲) تماس بگیرید.

خطر برق گرفتگی!

کلیه تعمیرات می بایست توسط تعمیرکار مرکز خدمات پس از فروش انجام گیرد.

علائم وجود عیب

متن ظاهر شده بر روی صفحه نمایشگر و به صدا در آمدن سیگنال صوتی	علت ممکن	راه حل
F:16	درب دستگاه به طور صحیح بسته نشده است.	بررسی کنید که لباس در بین درب گیر نکرده باشد، درب دستگاه را ببندید.
F:17	شیر آب بسته است	شیر آب را باز کنید.
	شلنگ آب پیچ خورده یا تا شده است	عیب را رفع کنید.
	فیلتر موجود در شلنگ ورودی آب مسدود شده است	فیلتر را تمیز کنید، رجوع به صفحه ۴۶
	فشار آب خیلی کم است	عیب را رفع کنید.
F:18	پرز لباس و پس مانده های دیگر باعث مسدود شدن پمپ شده است.	پمپ را تمیز کنید، صفحه ۴۵ را ملاحظه نمایید.
	پمپ تخلیه یا شلنگ تخلیه گرفته است.	پمپ تخلیه یا شلنگ تخلیه را تمیز کنید.
	در هنگام عملکرد خشک کن، مقدار زیادی آب در دیگ دستگاه باقی مانده است.	برنامه خشک کن را متوقف کنید، برنامه "Spin" را قبل از خشک کردن انتخاب نمایید.

مشکل پیش آمده	علت ممکن	راه حل
درب ماشین لباسشویی - خشک کن باز نمی شود.	ممکن است هنوز مقداری آب در دستگاه وجود داشته باشد. برنامه "___" (بدون خشک کن نهایی) انتخاب شده است.	برنامه Spin یا Empty را انتخاب نمایید.
مقداری از پودر شوینده در محفظه ماده شوینده باقی مانده است.	عملکرد ایمنی فعال است.	به مدت ۲ دقیقه صبر کنید.
مقداری از پودر شوینده در محفظه ماده شوینده باقی مانده است.	از پودر لباسشویی مرطوب و غیر استاندارد استفاده شده است.	جایپوری را مطابق دستور العمل مندرج در صفحه ۴۴ تمیز کنید.
از دستگاه بو به مشام می رسد.	از قرصهای شوینده ای استفاده شده که به سختی در آب حل می شوند.	از مقداری مایع شوینده استفاده نمایید.
از دستگاه بو به مشام می رسد.	شستشو با استفاده از مایعات شوینده و در دمای کم انجام شده است.	قبل از پر کردن محفظه ماده شوینده شماره II ، قرصهای شوینده را خرد کنید.
نشانگرهای نورانی کنترل روشن نمی شوند.	فیوز قطع شده است.	برنامه Cottens+Linens 90°C را انتخاب کرده بدون لباس، شستشو را آغاز کنید و از ماده شوینده استاندارد استفاده کنید.
نشانگرهای نورانی کنترل روشن نمی شوند.	فیوز رها عوض کنید و دستگاه را روشن کنید.	فیوز را عوض کنید و دستگاه را روشن کنید.
برق قطع شده است	برق قطع شده است	اگر عیب دوباره اتفاق افتاد با دفتر خدمات پس از فروش تماس بگیرید.
دو شاخه درست به پریز برق وصل نشده است.	دو شاخه درست به پریز برق وصل نشده است.	چنانچه برق دستگاه دوباره برقرار گردد، برنامه ای که قبلاً به طور ناقص انجام شده بود، از سر گرفته خواهد شد. چنانچه می خواهید لباسها را از ماشین لباسشویی بیرون آورید، به همان ترتیبی که برای تمیز کردن پمپ تخلیه عمل کردید، اقدام نمایید. (صفحه ۴۵)
درب ماشین به درستی بسته نشده است.	درب ماشین به درستی بسته نشده است.	بررسی کنید که لباسها در بین درب گیر نکرده باشند.
آب به درون دستگاه وارد نمی شود و ماده شوینده به طور کامل وارد مرحله شستشو نمی شود.	دکمه Start/Pause فشار داده نشده است.	درب دستگاه را ببندید. (مدای چفت شدن آن شنیده شود)
آب به درون دستگاه وارد نمی شود و ماده شوینده به طور کامل وارد مرحله شستشو نمی شود.	شلنگ ورودی آب تاب خورده است.	دکمه Start/Pause را لمس کنید.
آب به درون دستگاه وارد نمی شود و ماده شوینده به طور کامل وارد مرحله شستشو نمی شود.	شلنگ آب ورودی دار ای تاب است.	شیر آب را باز کنید.
آب به درون دستگاه وارد نمی شود و ماده شوینده به طور کامل وارد مرحله شستشو نمی شود.	شلنگ ورودی آب مسدود شده است.	صافی آن را تمیز کنید (صفحه ۴۶)
ماده شوینده موجود در محفظه شماره I وارد مرحله شستشو نمی شود.	برنامه ای بدون انتخاب برنامه شستشوی اولیه ، انتخاب شده است.	برنامه Prewash را همراه شستشوی اصلی انتخاب کنید.

مشکل پیش آمده	علت و ممکن	راه حل
آبی در دیگ دستگاه مشاهده نمی شود.	عیب محسوب نمی شود. آب در زیر نیمه قابل رویت دیگ قرار گرفته است.	
محلول شوینده به طور کامل تخلیه نشده است.	پمپ به وسیله اشیا، خارجی مسدود شده است.	مطابق مطالب مندرج در صفحه ۴۵ پمپ را تمیز کنید.
	لباسهای پرز دهنده شسته شده اند. شلنگ تخلیه آب گرفته است.	پمپ تخلیه یا شلنگ تخلیه آب را تمیز کنید.
آب از زیر ماشین به بیرون می ریزد.	بست شلنگ ورودی، نشستی دارد.	پیچ را محکم کنید.
	شلنگ تخلیه نشستی دارد.	شلنگ را عوض کنید.
از جاپودری کف خارج می شود. در پایان برنامه نشانه  روی صفحه نمایشگر ظاهر می شود.	مقدار زیادی ماده شوینده ریخته شده است یا از ماده شوینده غیراستاندارد استفاده شده است.	۱ قاشق غذا خوری از مایع نرم کننده پارچه را به همراه ۱/۲ لیتر از آب به داخل محفظه شماره II بریزید.
		برای دفعه بعد از مقدار کمتری پودر لباسشویی استفاده کنید یا از پودر لباسشویی استاندارد استفاده نمایید.
لباسها بطور کامل خشک نمی شوند.	حجم زیادی از لباسها درون دیگ به یکدیگر گیر کرده اند و پخش نشده اند. به دلایل ایمنی خشک کن نهایی با سرعت بالا به طور خودکار شده است.	فقط لباسهای بزرگ را درون دستگاه قرار ندهید.
نتیجه عملکرد خشک کن رضایت بخش نیست.	دکمه  Easyiron (اتوکشی آسان) لمس شده است – برای کاهش سرعت خشک کن به صفحه ۲۷ رجوع کنید.	
	برنامه Rinse  یا Spin  با حداکثر سرعت خشک کن انتخاب شده است به صفحه ۲۶ رجوع کنید.	
مرحله خشک کن چندین بار تکرار می شود.	عیب محسوب نمی شود زمانی که لباسها تعادل دیگ را به هم بزنند، یک سیستم هوشمند آن را تشخیص داده و تعادل را با تکرار عمل خشک کن دوباره برقرار می کند.	
نتیجه شستشو مطلوب نمی باشد	میزان کثیفی بیشتر از حد بوده یا حجم لباسها از میزان پیشنهادی بیشتر بوده است.	برنامه مناسب را انتخاب کنید و دکمه  Intensive را لمس کنید یا از مقدار لباسها بکاهید.
	میزان ماده شوینده استفاده شده بسیار کم بوده است.	مقدار ماده شوینده مصرفی باید مطابق با دستور العمل کارخانه سازنده تعیین شود.

مشکل پیش آمده	علت و ممکن	راه حل
مقداری ماده شوینده، پس از شستشو بر روی لباسها باقی می ماند.	بعضی از مواد شوینده فاقد فسفات دارای بعضی ذرات غیر قابل حل در آب هستند که پس از شستشو به صورت لکه های روشن بر روی لباسها باقی می مانند.	فوراً برنامه Rinse را انتخاب کنید یا لباسهای شسته شده را پس از خشک شدن، برس بکشید.
ذرات خاکستری بر روی لباسها باقی مانده است.	لکه هایی توسط پماد، روغن و یا چربی ایجاد شده اند.	برای شستشوی بعدی از حد اکثر میزان ماده شوینده و حد اکثر دمای مجاز استفاده ننمایید.
مدت برنامه در حین اجرای برنامه تغییر کرده است.	عیب محسوب نمی شود. به توضیحات مندرج در بخش صفحه نمایشگر ، مدت برنامه در صفحه ۱۱ رجوع کنید.	
مدت برنامه کاهش یافته است.	عیب محسوب نمی شود. برای لباس به مقدار کم، تقریباً ۳۰ دقیقه از زمان برنامه کاهش می یابد. این امر به نوع برنامه شستشو خشک کن بستگی دارد.	
زمان طولانی تر شده برنامه شستشو افزایش یافته است.	استفاده از ماده شوینده به مقدار بیش از حد باعث ایجاد کف زیاد می شود. برای حصول نتیجه آبکشی مطلوب، یک مرحله آبکشی و خشک کن اضافی فعال می شود. در صورت تشخیص بکارگیری ماده شوینده به مقدار بیش از حد نشانه روی صفحه نمایشگر ظاهر می شود.	برای شستشوی بعدی مقدار ماده شوینده را کاهش دهید.
	در صورت بروز عدم تعادل در حین عملکرد خشک کن، اجرای برنامه به طور خود کار به مدت ۱۰ دقیقه بیشتر از زمان معمول خود طول می کشد که باعث توزیع یکنواخت لباس ها می شود.	برای ایجاد تعادل، لباسهای کوچک و بزرگ را با یکدیگر بشویید.
	همچنین چنانچه آب لوله کشی خیلی سرد باشد برای گرم شدن آن به ۲۰ دقیقه زمان بیشتر نیاز است.	
برنامه خشک کردن شروع به کار نمی کند.	برنامه خشک کردن انتخاب نشده است.	برنامه خشک کردن را انتخاب کنید.
	برنامه خشک کردن تنظیم نشده یا زمان آن خیلی کوتاه تنظیم شده است.	زمان صحیح خشک کردن را تنظیم کنید.
	شیر آب باز نیست.	شیر آب را باز کنید.
	درب دستگاه بطور صحیح بسته نشده است.	بررسی کنید که لباس بین درب دستگاه گیر نکرده باشد.
	پمپ مسدود است.	پمپ را تمیز کنید. رجوع به صفحه ۴۵

در صورت عدم برطرف شدن عیب دستگاه با مرکز خدمات مشتریان ۰۲۱-۸۸۸۹۸۳۵۲ تماس بگیرید.

میزان مصرف

مدت زمان برنامه	**میزان مصرف		مقدار لباس	برنامه انتخابی	برنامه عادی
	آب	برق			
۱ ساعت و ۸ دقیقه	۵۱/۶ لیتر	۰/۴۶ کیلووات ساعت	۵ کیلوگرم	—	Cottons 40 °C
۱ ساعت و ۲۵ دقیقه	۵۱/۵ لیتر	۱/۰۲ کیلووات ساعت	۵ کیلوگرم	—	Cottons 60 °C
۲ ساعت و ۱۰ دقیقه	۴۴/۹ لیتر	۰/۹۰ کیلووات ساعت	۵ کیلوگرم	Intensive	Cottons Eco 60 °C
۱ ساعت و ۵۰ دقیقه	۵۸/۶ لیتر	۱/۷۲ کیلووات ساعت	۵ کیلوگرم	—	Cottons 90 °C (قبل از تخلیه، محلول شستشوی داغ با ۷ لیتر آب سرد مخلوط می شود.)
۵۰ دقیقه	۳۳/۸ لیتر	۰/۳۴ کیلووات ساعت	۲/۵ کیلوگرم	—	Easy-Care 40 °C
۳۷ دقیقه	۳۹ لیتر	۰/۳۲ کیلووات ساعت	۲ کیلوگرم	—	Delicate/Silk 30 °C
۴۲ دقیقه	۳۳/۱ لیتر	۰/۱۷ کیلووات ساعت	۲ کیلوگرم	—	Wool 30 °C
۱ ساعت و ۶ دقیقه	۵۲/۱ لیتر	۰/۳۳ کیلووات ساعت	۲/۵ کیلوگرم	—	Dark Wash 30 °C
۱ ساعت و ۲۳ دقیقه	۷۳/۵ لیتر	۰/۸۱ کیلووات ساعت	۵ کیلوگرم	—	Sensitive 40 °C
۴۱ دقیقه	۳۸/۶ لیتر	۰/۲۱ کیلووات ساعت	۲/۵ کیلوگرم	—	Sports, Fitness 30 °C
۱۵ دقیقه	۳۴/۸ لیتر	۰/۲۱ کیلووات ساعت	۲ کیلوگرم	—	Super Quick 30 °C
۵۰ دقیقه	۳۶/۲ لیتر	۰/۶۰ کیلووات ساعت	۲/۵ کیلوگرم	—	Mixed 40 °C
۱ ساعت و ۵۱ دقیقه	۳۰/۶ لیتر	۱/۸۳ کیلووات ساعت	۲/۵ کیلوگرم	—	Intensive Dry
۱ ساعت و ۲۷ دقیقه	۲۹ لیتر	۱/۱۶ کیلووات ساعت	۱/۵ کیلوگرم	—	Gentle Dry
۵ ساعت و ۵۲ دقیقه (۲ ساعت و ۱۰ دقیقه + ۳ ساعت و ۴۲ دقیقه)	۱۰۶ لیتر	۴/۵۶ کیلووات ساعت	۵ کیلوگرم	Intensive	Cottons Eco 60 °C + Intensive Dry (۲ مرحله خشک کن خودکار)

* برنامه Intensive استاندارد های IEC 50 229 و EN 50 229 می باشد.

** میزان مصرف به عواملی چون فشار آب، سختی آب، دمای آب ورودی، درجه حرارت محیط، نوع و مقدار لباس و میزان کثیفی ماده شوینده مورد استفاده، نوسان برق مصرفی، گزینه های اضافی انتخابی، بستگی دارد و در نتیجه ممکن است میزان مصرف واقعی با مقادیر ذکر شده در فوق تفاوت داشته باشد.

خدمات پس از فروش

قبل از تماس با مرکز خدمات پس از فروش لطفا بررسی کنید که آیا خود با کمک جدول عیب یابی قادر به حل مشکل هستید یا خیر؟
(به صفحه ۴۸ مراجعه کنید)

در صورت تماس با مرکز خدمات پس از فروش حتی در حین دوره گارانتی، پرداخت هزینه مربوط به اجرت تعمیر یا تعویض قطعه به عهده شما می باشد.

لطفا اطلاعاتی از قبیل شماره محصول (E-Nr.) و شماره ساخت (FD) مندرج روی دستگاه را به مرکز خدمات اطلاع دهید.

شما می توانید این اطلاعات را که بر روی برچسب واقع در قاب درب دستگاه درج شده است بدست آورید. (زمانیکه درب دستگاه باز است این برچسب قابل مشاهده است)

برچسب مشخصات فنی

E-Nr. _____	FD _____
شماره محصول	شماره ساخت

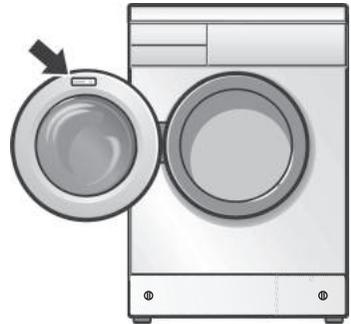

شماره ها را در این قسمت یادداشت کنید.

لطفا با در اختیار گذاشتن این شماره ها به ما کمک کنید تا از سفرهای غیر ضروری جلوگیری شود. این امر همچنین باعث حذف هزینه های اضافی مربوطه خواهد شد.

برای کسب اطلاعات بیشتر می توانید به سایت زیر مراجعه کنید:

<http://www.bosch-hausgerate.de>

یا با شماره ۰۲۱-۸۸۸۹۸۳۵۲ (مرکز خدمات مشتریان) تماس بگیرید.

نصب، اتصال و انتقال دستگاه

خطر مصدومیت



ماشین لباسشویی بسیار سنگین می باشد. در هنگام بلندکردن آن احتیاط نمایید.

توجه

شلنگهای یخ زده ممکن است دچار پارگی و ترکیدگی شوند. لذا از نصب ماشین لباسشویی در مکان های سرباز و یا محیطهایی که دمای آن به زیر صفر درجه می رسد خودداری کنید.

به دلیل احتمال صدمه دیدن برای بلند کردن ماشین لباسشویی هرگز از قسمتهای برآمده مثل درب ماشین لباسشویی، بعنوان تکیه گاه دست استفاده نکنید.

علاوه بر اطلاعات ایمنی ذکر شده در این دفترچه راهنما، کسب اطلاعات ایمنی درباره آب و برق مصرفی نیز الزامی است. توصیه می شود که دستگاه توسط فرد متخصص نصب شود.

واقع در عقب ماشین لباسشویی - خشک کن

- شلنگ تخلیه آب

- شلنگ ورودی آب

- زائویی اتصال شلنگ تخلیه برای مثال به سینک ظرفشویی

- کابل برق و دو شاخه

رطوبت باقی مانده در داخل دیگ ماشین لباسشویی - خشک کن ناشی از آزمایش نهایی انجام شده در کارخانه برای حصول اطمینان از عملکرد مطلوب آن می باشد.

لوازم جانبی استاندارد

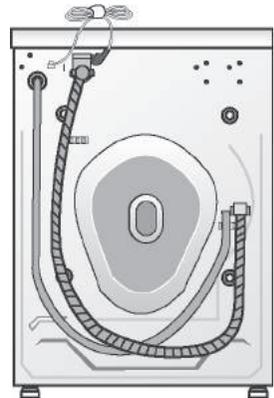

ابزار زیر بسیار سودمند هستند:
 - آچار شماره ۱۳ به منظور باز کردن پیچ های حمل و نقل
 - تراز حبابی برای تنظیم ماشین لباسشویی - خشک کن

a = ۶۰۰ میلی متر

b = ۵۶۰ میلی متر

c = ۸۶۰ میلی متر

وزن: ۷۳ کیلوگرم

ابعاد دستگاه

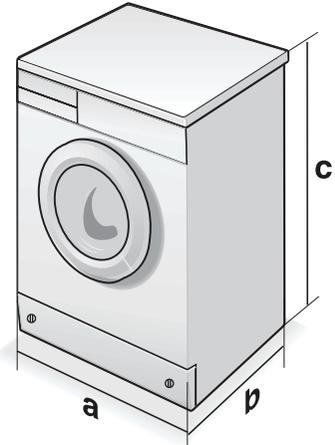

ثبات دستگاه بسیار مهم است بطوریکه دستگاه در هنگام عملکرد خشک کن از جای خود تکان نخورد.

سطحی که دستگاه بر روی آن قرار می گیرد می بایست ثابت و تراز باشد. سطوح پوشیده شده با فرش و یا اسفنج برای نصب دستگاه مناسب نیستند.

اگر می خواهید ماشین لباسشویی - خشک کن را بر روی یک سطح چوبی قرار دهید نکات ذیل را مد نظر داشته باشید:

- تا آنجاکه ممکن است سعی کنید دستگاه را در گوشه قرار دهید.
- در زیر دستگاه یک تخته چوبی مقاوم در برابر آب با ضخامت حداقل ۳ سانتی متر قرار دهید.
- پایه های ماشین لباسشویی - خشک کن را با استفاده از قلابهای نگهدارنده در جای خود محکم کنید.

چنانچه می خواهید ماشین لباسشویی - خشک کن را بر روی کف قرار دهید، نکات ذیل را مد نظر داشته باشید:

- پایه های ماشین لباسشویی - خشک کن را با استفاده از قلابهای نگهدارنده در جای خود محکم کنید.

* مجموعه قلابهای نگهدارنده را می توانید از مراکز خدمات پس از فروش تهیه فرمایید.

سطح مناسب نصب

باز کردن پیچهای حمل و نقل

توجه:

پیچهای حمل و نقل می بایست قبل از استفاده از دستگاه برای اولین بار باز شوند. به یاد داشته باشید که برای حمل و نقلهای بعدی دستگاه، پیچها را نزد خود نگه دارید.

- تمام پیچهای **A** را با استفاده از آچار شماره ۱۳ باز کنید تا خارج شوند.
- هر ۴ واشر را بیرون آورید. در هنگام بلند کردن ماشین آنها روی زمین می افتند.

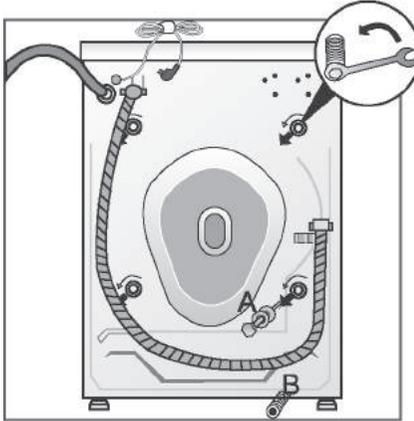

- در پوشها را در جای خود قرار دهید.

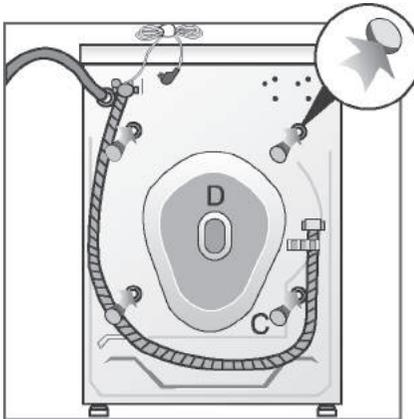

نصب دستگاه بصورت توکار

دستگاه باید در محلی قرار گیرد که به پریز برق نزدیک باشد.
ماشین لباسشویی را میتوان بصورت توکار یا زیر تخته کار آشپزخانه
نصب کرد. برای این منظور عرض ۶۰ سانتی متر مورد نیاز است.
□ ماشین لباسشویی می بایست زیر یک پیشخوان یک تکه نصب
گردد که به صورت دائمی به بدنه کابینت ها وصل شده باشد.

توجه:

برای دلایل ایمنی در هنگام نصب توکار، یک پوشش فلزی می تواند
مورد استفاده قرار گیرد که اجزا، این مجموعه فلزی را می توان از
دفتر خدمات پس از فروش تهیه کرد.

* برای ایمنی هرچه بیشتر در هنگام نصب دستگاه بصورت
توکار، بکار گیری پوشش فلزی توصیه می شود که میتوان
آنرا از مراکز خدمات پس از فروش تهیه کرد.

طول شلنگ و کابل

اتصال از سمت چپ

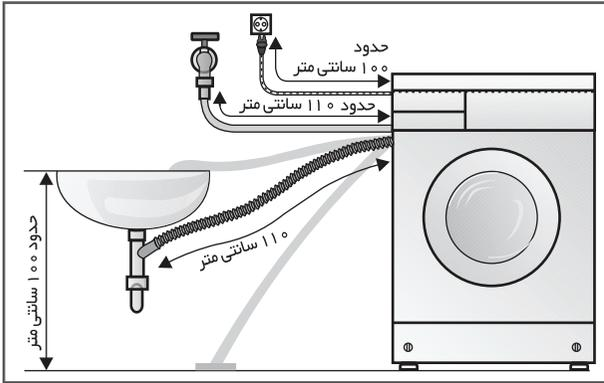

اتصال از سمت راست

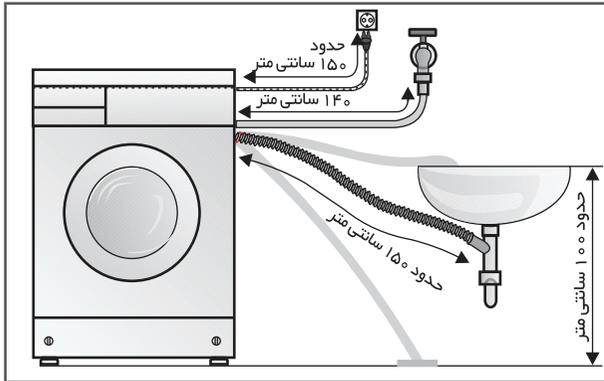

سایر شلنگهای موجود برای خروجی های مخصوص:
- شلنگ امتداد ورودی آب (حدود ۲/۲۰ متر)

شلنگ های دیگر



خطر برق گرفتگی

برای جلوگیری از بروز نشتی یا صدمه دیدن ناشی از آب می بایست طبق دستورالعملهای ذکر شده در این بخش عمل نمایید!

توجه:

ماشین لباسشویی - خشک کن باید فقط به شیر آب سرد وصل شود. از اتصال ماشین لباسشویی - خشک کن به شیر آب مخلوط خودداری کنید.

در صورت هرگونه ابهام از یک کارشناس در این زمینه کمک بخواهید. هرگز از شلنگ ورودی آب مستعمل استفاده نکنید. فقط از شلنگ عرضه شده به همراه دستگاه و یا تهیه شده از مرکز خدمات مشتریان استفاده نمایید.

شلنگ ورودی آب نباید:

- خمیده و یا تورفته باشد.

- تعمیری یا بریده شده باشد(در غیر اینصورت استحکام آن تضمین شده نخواهد بود).

پیچهای پلاستیکی باید با دست محکم شوند. صافی را از داخل شلنگ آب ورودی خارج نکنید.

فشار شیر آب مورد استفاده را بررسی کنید:

- فشار آب باید بین ۱ تا ۱۰ اتمسفر (هنگامیکه شیر آب باز است حداقل ۸ لیتر از آب در هر دقیقه از آن خارج شود) باشد.

- در صورتیکه میزان فشار آب خیلی زیاد باشد باید از یک شیر فشار شکن استفاده شود.

اتصال شلنگ ورودی آب

□ به پشت ماشین لباسشویی - خشک کن، و ...



□ به شیر آب

□ پس از اتصال شلنگ ورودی آب:

شیر آب را کاملا باز کرده و بررسی کنید که نقاط اتصال عایق بندی شده اند.

هشدار:

شلنگ تخلیه آب نباید تا خورده و کشیده شود.

حداکثر اختلاف ارتفاع بین محل قرار گیری دستگاه و محل تخلیه آب نباید از ۱ متر تجاوز نماید.

تخلیه آب از طریق سیفون فاضلاب:

- ❑ شلنگ تخلیه آب را با استفاده از یک بست به قطر ۴۰ - ۲۴ میلی متر، به سیفون فاضلاب وصل کنید.



تخلیه آب از طریق لگن دستشویی:

❑ **توجه**

درپوش ناپستی سد راه تخلیه به درون کاسه دستشویی شود.

- ❑ شلنگ تخلیه آب را طوری محکم کنید تا از داخل لگن دستشویی به خارج سر نخورد.

- ❑ هنگامیکه آب در حال تخلیه است، بررسی کنید که آب خروجی دارای جریان کافی باشد.

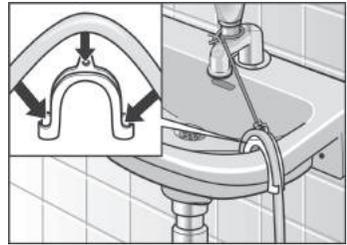

برای تراز کردن دستگاه می توانید از ۴ پایه قابل تنظیم ماشین لباسشویی - خشک کن و یک تراز حبابی استفاده نمایید.

- ❑ مهره شماره ۱ را با استفاده از آچار شل کنید.
- ❑ با پیچاندن پایه ۲ ارتفاع را تنظیم نمایید.
- ❑ مهره شماره ۱ را ببیچانید تا محکم شود.

**نحوه تراز کردن
ماشین لباسشویی**

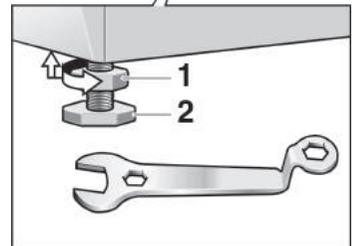

توجه

ماشین لباسشویی - خشک کن فقط باید به جریان برق متناوب و پریز ارت دار وصل شود.

دقت کنید که برق مصرفی با ولتاژ مندرج روی برچسب دستگاه مطابقت داشته باشد.

اطمینان حاصل نمایید که :

- دو شاخه و پریز با یکدیگر سازگار باشند.

- سطح مقطع کابل مناسب باشد.

- سیم اتصال زمین (ارت) برقرار شده باشد.

برق دستگاه باید توسط تعمیر کار واجد شرایط تعویض شود.

سیم برق یدک در مراکز خدمات پس از فروش موجود می باشد.

هرگز از سه راهی یا سیم رابط برای اتصال دستگاه به پریز برق استفاده نکنید.

فقط از فیوز دارای علامت  استفاده کنید. زیرا تنها این نوع فیوز است که با استانداردهای کنونی سازگار است.

هرگز دوشاخه را با دستان خیس از پریز بیرون نکشید.

برای خارج کردن دوشاخه دستگاه از پریز برق، هرگز آنرا از سیم نکشید.

حمل و نقل دستگاه (بطور مثال هنگام اسباب کشی)

پیش از حمل و نقل ماشین لباسشویی:

- شیر آب را ببندید.
- آب موجود در شلنگ آب ورودی را تخلیه کنید.
(صفحه ۴۶ مطالعه شود.)
- هر نوع محلول شستشوی زائد و اضافی را تخلیه کنید.
(صفحه ۴۵ مطالعه شود.)
- دوشاخه ماشین لباسشویی را از پریز برق جدا کنید.
- اتصال شلنگ ورودی آب و شلنگ های تخلیه را جدا کنید.
- پیچ های حمل و نقل را دوباره وصل کنید.

پس از حمل و نقل دستگاه و اطمینان از نصب و اتصال صحیح ماشین لباسشویی قبل از نخستین شستشو برنامه **Empty** را انتخاب کنید.

حمل و نقل ماشین لباسشویی - خشک کن

- درپوشها **C** را جدا کنید.
- درپوش عقبی **D** را بیرون آورده و پیچها را آماده کنید.
- پیچ های حمل و نقل را در جایشان قرار داده و آنها را سفت کنید.

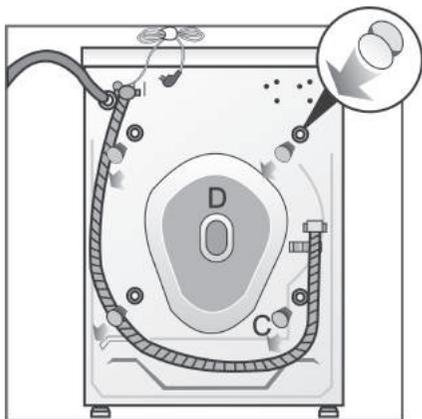

آماده سازی و وصل کردن
پیچهای حمل و نقل