

# ماشین ظرفشویی

دفترچه راهنمای کاربر

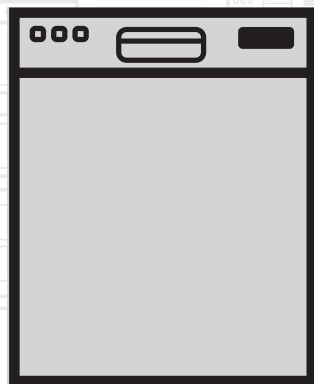

**beko**

**FA**

## لطفا در ابتدا این کتابچه راهنما را بخوانید





مشتري گرامي،

ما اميدواريم كه شما بهترين نتايج را از اين دستگاه كه با كيفيت بالا و فن آوري مدرن توليد شده است، بگيريد. بنابراين، لطفا اين كتابچه راهنماي كاربر و تمام اسناد همراه ديگر را قبل از استفاده از محصول با دقت بخوانيد و آن را به عنوان يك مرجع براي استفاده در آينده نگه داريد. اگر شما دستگاه را به شخص ديگري مي دهيد، كتابچه راهنماي كاربر را نيز به او تسليم كنيد. از همه هشدارها و اطلاعات موجود در كتابچه راهنماي كاربر پيروي كنيد.

به ياد داشته باشيد كه اين كتابچه راهنماي كاربر قابل استفاده براي چندين مدل ديگر نيز مي باشد. تفاوت بين مدل ها در كتابچه راهنما مشخص خواهد شد.

### توضيح علائم

در سرتاسر كتابچه راهنماي كاربر علائم زير استفاده مي شود:

اطلاعات مهم و يا نکات مفيد در مورد استفاده	
هشدار نسبت به موقعيت های خطرناک جانی و مالی	
هشدار نسب به شوک الكتريکی.	
مواد بسته بندی دستگاه از مواد قابل بازیافت و مطابق با مقررات ملی محیط زیست ما ساخته شده است.	

مواد بسته بندی را همراه زباله های خانگی يا غيره دور نیندازيد. آنها را به محل های جمع آوری مواد بسته بندی كه توسط مقامات محلی تعیین شده است ببريد.



# ماشین ظرفشویی

دفترچه راهنمای کاربر

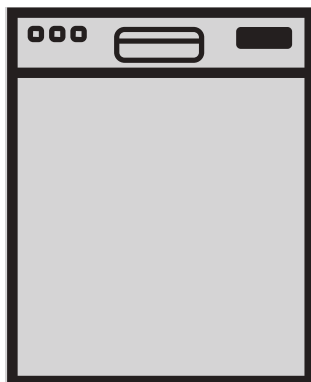

FA

## لطفا در ابتدا این کتابچه راهنما را بخوانید

مشتري گرامي،

ما اميدواريم كه شما بهترين نتايج را از اين دستگاه كه با كيفيت بالا و فن آوري مدرن توليد شده است، بگيريد. بنابراين، لطفا اين كتابچه راهنماي كاربر و تمام اسناد همراه ديگر را قبل از استفاده از محصول با دقت بخوانيد و آن را به عنوان يك مرجع براي استفاده در آينده نگه داريد. اگر شما دستگاه را به شخص ديگري مي دهيد، كتابچه راهنماي كاربر را نيز به او تسليم كنيد. از همه هشدارها و اطلاعات موجود در كتابچه راهنماي كاربر پيروي كنيد.

به ياد داشته باشيد كه اين كتابچه راهنماي كاربر قابل استفاده براي چندين مدل ديگر نيز مي باشد. تفاوت بين مدل ها در كتابچه راهنما مشخص خواهد شد.

### توضيح علائم

در سرتاسر كتابچه راهنماي كاربر علائم زير استفاده مي شود:

اطلاعات مهم و يا نکات مفيد در مورد استفاده	
هشدار نسبت به موقعيت هاي خطرناک جاني و مالي	
هشدار نسب به شوک الكتريكي.	
مواد بسته بندي دستگاه از مواد قابل بازياقت و مطابق با مقررات ملي محيط زيست ما ساخته شده است.	

مواد بسته بندي را همراه زباله هاي خانگي يا غيره دور نياندازيد. آنها را به محل هاي جمع آوري مواد بسته بندي كه توسط مقامات محلي تعيين شده است ببريد.

<b>دستورالعمل های مربوط به ایمنی و محیط</b>		طبقه قابل تنظیم ارتفاع برای سید بالا	24
<b>زیست</b>	<b>4</b>	سیم بطری سید پایین	24
ایمنی عمومی	4	جا سرویس چندمنظوره سید بالا	24
استفاده مورد نظر	4	تنظیم ارتفاع سید بالا	25
ایمنی کودکان	5	تنظیم ارتفاع سید خالی	26
دفع مواد بسته بندی	5	سیمهای تاشو سید بالا	26
حمل و نقل محصول	5	سید قاشق و چنگال بالا	27
و دفع ضایعات WEEE مطابقت با آیین نامه	5	سید قاشق و چنگال بالا	27
RoHS سازگاری با آیین نامه	6		
اطلاعات بسته بندی	6		
<b>ماشین ظرفشویی</b>	<b>7</b>	<b>استفاده از محصول</b>	<b>28</b>
معرفی	7	کلیدها	29
سیستم خشک کن با پنکه	8	آماده کردن دستگاه	29
مشخصات فنی	8	انتخاب برنامه	29
		عملکردهای کمکی	31
		برنامه ریزی کردن با زمان شستشو	32
		شروع برنامه	33
<b>نصب</b>	<b>9</b>	قفل (کلید) اطفال	33
محل نصب مناسب	9	انصراف دادن از برنامه	34
اتصال به لوله آب	9	(S) نشانگر نمک	34
Aquasafe+	10	(*) نشانگر کمک آبکشی	34
اتصال به راه آب	10	تنظیم مقدار محلول کمکی آبکشی	34
تنظیم پایه ها	10	خاتمه برنامه	35
اتصالات الکتریکی	10	هشدار قطع آب	35
استفاده اولیه	11	هشدار سرریز شدن	35
تنظیم سامانه سختی گیر آب	12	InnerClean	35
<b>آماده سازی</b>	<b>12</b>	<b>نگه داری و نظافت</b>	<b>36</b>
نکاتی برای صرفه جویی در مصرف انرژی	12	تمیز کردن سطح بیرونی دستگاه	36
سامانه سختی گیر آب	12	تمیز کردن داخل دستگاه	36
ماده شوینده	15	تمیز کردن فیلترها	36
قرص های شوینده	16	تمیز کردن فیلتر شیلنگ	37
کمک آبکشی	17	تمیز کردن پروانه ها	38
مواردی که برای شستن در ماشین ظرفشویی مناسب	17	پروانه پایین	38
نمی باشند	17	پروانه بالا	38
قرار دادن ظروف در داخل ماشین ظرفشویی	18		
سید قاشق و چنگال	20		
سید قاشق و چنگال	20		
دندانهای تاشو سید پایین	21		
دندانهای تاشو سید پایین	21		
SoftTouch (ابزار شستشوی ملایم	22		
Accessory)	22		
Lower Basket Glass (جا لیوانی سید پایین	22		
Holder)	22		
Tray Wash (نگه دارنده های	22		
سید پایین چند منظوره / طبقه سرویس با ارتفاع قابل	23		
تنظیم	23		
		<b>عیب یابی</b>	<b>39</b>

از برق کشیده شده باشد.  
همیشه مراحل نصب و تعمیر را توسط نمایندگی خدمات مجاز انجام دهید. سازنده مسئول آسیب های ناشی از اقدامات انجام شده توسط اشخاص غیر مجاز نیست.

هیچ گاه از محلول های شیمیایی در این محصول استفاده نکنید. آنها منجر به خطر انفجار می شوند.

وقی که شما سبدهای بالایی و پایینی را به طور کامل بیرون می کشید، درب دستگاه همه وزن سبد را تحمل خواهد کرد. بارهای دیگری بر روی در نگذارید؛ در غیر این صورت، درب ممکن است کج شود.

هیچ گاه به جز در مراحل پر کردن یا خالی کردن محصول، درب آن را باز نگذارید.

جز در مواقع لزوم، موقعی که ماشین ظرفشویی کار می کند در ماشین را باز نکنید. وقی که نیاز دارید در را باز کنید، مواظب خروج سریع بخار داغ باشید.

## استفاده مورد نظر

- این محصول برای استفاده خانگی طراحی شده است.
- این محصول باید برای شستشوی ظروف خانگی به کار رود.
- این محصول به منظور استفاده در خانه و یا کاربردهای شبیه آن در نظر گرفته شده است، مانند:
- محل های آشپزخانه کارکنان در مغازه ها، ادارات و دیگر محیط های کار؛
- خانه های مزرعه؛
- به وسیله مشتریان در هتل ها، متل ها و سایر محیط های مسکونی؛
- محیط های خوابگاهی (صبحانه و تخت خواب)
- فقط از مواد شوینده، کمک آبکشی و مواد افزودنی مجاز برای ماشین ظرفشویی، استفاده شود.

این بخش شامل دستورالعمل های ایمنی است که به محافظت در برابر خطر آسیب های شخصی و یا صدمه به اموال کمک می کند. عدم پیروی از این دستورالعمل ها، همه ضمانت ها را از درجه اعتبار ساقط می کند.

## ایمنی عمومی

- هرگز محصول را بر روی زمین فرش شده قرار ندهید، در غیر این صورت، عدم جریان هوا در زیر محصول باعث می شود که قطعات الکتریکی بیش از حد گرم شوند. این کار برای محصول مشکل ایجاد می نماید.
- با دستگاه زمانی که کابل برق/دو شاخه آسیب دیده است کار نکنید! با نمایندگی خدمات مجاز تماس بگیرید.
- محصول را به یک خروجی دارای اتصال زمین و حفاظت شده توسط یک فیوز، مطابق با مقادیر موجود در جدول "مشخصات فنی" وصل کنید. نصب و اتصال زمین باید توسط برق کار واجد شرایط انجام گردد. شرکت ما در قبال هر گونه خسارت ناشی از استفاده از محصول فاقد اتصال زمین با توجه به مقررات محلی مسئولیتی را بر عهده نمی گیرد.
- منبع آب و شیلنگ تخلیه باید کاملاً محکم و بدون آسیب دیدگی باشند.
- زمانی که از محصول استفاده نمی کنید، سیم برق را بکشید.
- هرگز محصول را با پخش کردن یا ریختن آب بر روی آن نشوئید! خطر شوک الکتریکی وجود دارد!
- هیچ گاه دوشاخه را با دست خیس لمس نکنید! هیچ گاه دو شاخه را با کشیدن سیم از برق نکشید، همیشه با گرفتن دوشاخه آن را از پریز بیرون بکشید.
- این محصول باید در طی مراحل نصب، نگهداری، نظافت و تعمیرات

## حمل و نقل محصول

<p>اگر شما نیاز به حرکت دادن محصول دارید، آن را در حالت عمودی انجام داده و از سمت عقب نگه دارید. کج کردن محصول به سمت جلو ممکن است باعث شود قطعات الکترونیکی موجود در دستگاه خیس شده و آسیب ببینند.</p>	
---	---

- تولید کننده هر گونه مسئولیت ناشی از استفاده و یا حمل و نقل نادرست را از خود سلب می کند.
- عمر کاری دستگاه شما 10 سال است. در طی این مدت، قطعات یدکی اصلی برای کار مناسب دستگاه در دسترس خواهد بود.
- این دستگاه در صورتی برای کودکان 8 سال و بیشتر از 8 سال و افرادی که دارای معلولیت های جسمی، حسی یا ذهنی و یا فاقد تجربه و دانش مناسب هستند قابل استفاده می باشد که تحت نظارت این کار را انجام دهند یا راهنمایی های مربوط به استفاده بی خطر از دستگاه و درک خطرات آن را دریافت کرده باشند. کودکان نباید با این دستگاه بازی کنند. نظافت و نگهداری از دستگاه نباید توسط کودکان بدون نظارت انجام شود.

1. قبل از حمل و نقل محصول دوشاخه آنرا از برق بکشید.
2. اتصالات تخلیه آب و منبع آب را باز کنید.
3. آب باقی مانده در محصول را به طور کامل تخلیه کنید.

## و WEEE مطابقت با آیین نامه دفع ضایعات

### ایمنی کودکان

این محصول مطابق با آیین نامه (EU WEEE(2012/19/EU می باشد. این محصول دارای نماد  طبقه بندی برای تجهیزات الکترونیکی و الکترونیکی ضایعاتی (WEEE) است. این محصول با قطعات و مواد با کیفیت بالا که می تواند مورد استفاده مجدد قرار گیرند و مناسب برای بازیافت هستند تولید شده است. ضایعات را در پایان عمر کاری، همراه زباله های خانگی معمولی و سایر زباله ها دور نیاندازید. آن را به مرکز جمع آوری برای بازیافت تجهیزات الکترونیکی و الکترونیکی ببرید. لطفا برای اطلاع در مورد این مراکز جمع آوری با مقامات محلی خود تماس بگیرید.

- محصولات الکترونیکی برای کودکان خطرناک هستند. کودکان را هنگامی که محصول در حال کار است از آن دور نگه دارید. اجازه ندهید که محصول را دستکاری کنند.
- هنگام خروج از اتاقی که محصول در آن واقع شده است بستن در را فراموش نکنید.
- تمام مواد شوینده و مواد افزودنی را در یک مکان امن به دور از دسترس کودکان نگهداری کنید.

### دفع مواد بسته بندی

مواد بسته بندی برای کودکان خطرناک هستند. مواد بسته بندی را در یک مکان امن به دور از دسترس کودکان نگهداری کنید.

مواد بسته بندی محصول از مواد قابل بازیافت ساخته شده اند. آنها را به طور مناسب دفع و مطابق با دستورالعمل های بازیافت زباله جدا کنید. آنها را همراه زباله های معمولی خانگی دور نیاندازید.

## RoHS سازگاری با آیین نامه

محصولی که شما خریداری کرده اید مطابق با آیین نامه دستورالعمل EU (RoHS 2011/65 / EU) می باشد. محصول محتوی مواد مضر و ممنوع مشخص شده در آیین نامه نمی باشد.

### اطلاعات بسته بندی

مواد بسته بندی محصول از مواد قابل بازیافت و مطابق با مقررات ملی محیط زیست ما ساخته شده است. مواد بسته بندی را همراه زباله های خانگی یا غیره دور نیندازید. آنها را به محل های جمع آوری مواد بسته بندی تعیین شده توسط مقامات محلی ببرید.



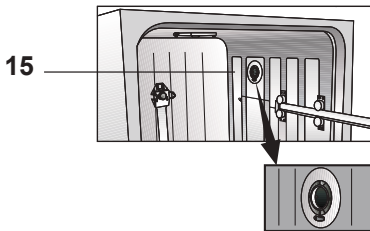
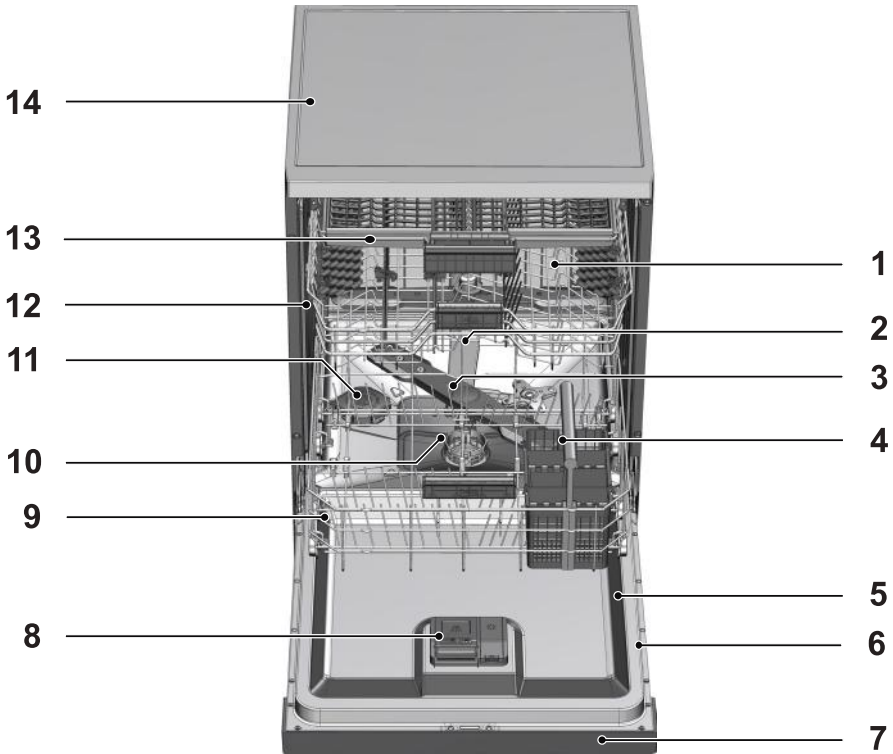

1. سبد بالا
2. پروانه بالا
3. پروانه پایین
4. سبد ظروف نقره
5. در
6. برجسب رده بندی
7. پانل کنترل
8. مخزن شوینده
9. سبد پایین
10. فیلترها
11. درپوش مخزن نمک
12. ریل سبد بالا
13. سبد قاشق و چنگال بالا
14. سطح میز (بسته به مدل)
15. سیستم خشک کن با پنکه (بسته به مدل)

## مشخصات فنی

**CE** مطابقت با استانداردها و داده های آزمون / مطابقت با اعلامیه EC  
این محصول مطابق با دستور العمل های اتحادیه اروپا که در ادامه آمده است، می باشد؛  
مراحل توسعه، تولید و فروش این محصول با قوانین ایمنی موجود در کلیه مقررات مربوطه اتحادیه  
اروپایی مطابقت دارد.

EU, 2014/30/EU, 93/68/EC, IEC 60436/DIN 44990, EN 50242/2014/35

ورودی برق	V, 50 Hz 220-240 (برچسب رده بندی را ببینید)
کل مصرف برق	W 1800-2100 (برچسب رده بندی را ببینید)
مصرف برق گرم کن	W 1800 (برچسب رده بندی را ببینید)
جریان کل ( بستگی به مدل ماشین دارد)	A 10 (برچسب رده بندی را ببینید)
مصرف برق پمپ تخلیه	W 30 (برچسب رده بندی را ببینید)
فشار آب	0,3 – 10 bar (= 3 – 100 N/cm <sup>2</sup> = 0,01-1,0 Mpa)

مشخصات فنی ممکن است بدون اطلاع قبلی به منظور بهبود کیفیت محصول تغییر یابد.



تصاویر موجود در این کتابچه راهنمای کاربر شماتیک هستند و ممکن است به طور کامل با محصول مطابقت نداشته باشد.



مقادیر مندرج روی برچسب های محصول و یا در مستندات چاپ شده همراه محصول در شرایط آزمایشگاهی و بر اساس استانداردهای مربوطه به دست آمده است. بسته به شرایط کاری و محیطی محصول، این مقادیر ممکن است تغییر کنند.



## سیستم خشک کن با پنکه

( بستگی به مدل دارد)

سامانه خشک کن با پنکه خشک شدن موثر ظروف شما را تضمین می کند.  
در طی عملیات پنکه، شنیدن صدایی متفاوت از صدای چرخه شستشو عادی است.

## نکاتی برای موسسات آزمون:

داده های مورد نیاز برای آزمایش های عملکرد در صورت درخواست ارائه می شود. درخواست خود را می توانید به نشانی ایمیل زیر ارسال کنید:

**dishwasher@standardloading.com**

فراموش نکنید که کد، شماره کالا، شماره سریال دستگاهی که باید آزمایش شود را در درخواست خود همراه با اطلاعات تماس قید کنید. کد، شماره کالا، شماره سریال دستگاه در برچسب مدل دستگاه که در کنار در چسبانده شده است قید شده اند.

- دستگاه را حداقل در فاصله 1 سانتی متر دورتر از لبه های سایر اثاثیه منزل قرار دهید.
- دستگاه را بر روی یک سطح ثابت قرار دهید. محصول را بر روی یک فرش با پرز بلند و یا سطوح مشابه قرار ندهید.

محصول را بر روی سیم برق قرار ندهید.	
-------------------------------------	---

- مطمئن شوید محلی که انتخاب می کنید به شما اجازه بارگذاری و تخلیه سریع و راحت ظروف را می دهد.
- محصول را در یک مکان نزدیک به شیر و سوراخ تخلیه نصب کنید. محل نصب را به صورتی انتخاب کنید که لازم نباشد بعد از انجام اتصالات بخواهید جای آن را عوض کنید.

### اتصال به لوله آب

ما توصیه می کنیم یک فیلتر، در ورودی آب خانه / آپارتمان، به منظور محافظت از دستگاه، در مقابل خسارت هایی که ممکن است از ناخالصی هایی (شن و ماسه، خاک، زنگ، و غیره) که از سامانه تامین آب شهری و یا از سامانه آب شما وارد می شوند، و همچنین برای جلوگیری از شکایت هایی مانند زرد شدن یا تجمع لجن در انتهای شستشو، نصب گردد.	
--	---

### درجه حرارت مجاز آب: حداکثر تا 25 درجه سانتی گراد

- ماشین ظرفشویی را نباید به دستگاه های باز آب گرم و یا جریان آب هیتر ها (آب گرم کن ها) متصل نمود.
- از شیلنگ های آب قدیمی و یا مستعمل در این دستگاه نو استفاده نکنید. از شیلنگ آب ورودی نو که همراه محصول است استفاده کنید.
- شیلنگ آب ورودی را به طور مستقیم به شیر آب وصل کنید. فشار شیر باید حداقل 0.3 و حداکثر 10 بار باشد. اگر فشار آب بیش از 10 بار باشد، یک شیر کاهش دهنده فشار باید در این میان نصب شود.
- پس از انجام اتصالات، شیرها را به طور کامل برای بررسی نشت آب باز کنید.

برای نصب محصول خود به نزدیکترین نمایندگی مجاز خدمات مراجعه کنید. به منظور آماده کردن محصول برای استفاده، قبل از فراخوانی نمایندگی خدمات مجاز، مطمئن شوید که برق، شیر تامین آب و سامانه تخلیه مناسب هستند. اگر آنها آماده نیستند، با یک تکنسین و لوله کش مجرب برای انجام اقدامات لازم تماس بگیرید.

مسئولیت آماده سازی محل نصب، اتصالات الکتریکی، نصب شیر آب و فاضلاب در محل نصب و راه اندازی بر عهده مشتری است.	
--	--

نصب و انجام اتصالات الکتریکی باید به وسیله نمایندگی خدمات مجاز انجام گیرد. سازنده مسئول آسیب های ناشی از رویه های انجام شده به وسیله اشخاص غیر مجاز نیست.	
---	--

قبل از نصب، با چشم وجود هر گونه نقص بر روی محصول را بررسی کنید. اگر این چنین بود، آن را نصب نکنید. محصولات آسیب دیده باعث ایجاد خطرات برای ایمنی شما می شوند.	
---	--

مطمئن شوید که ورودی آب و شیلنگ تخلیه، حین فشار دادن آن در محلش بعد از نصب یا رویه های نظافت، تا نخورده، له نشده و یا نشکسته است.	
--	---

هنگام قرار دادن محصول، توجه کنید که به کف، دیوارها، لوله کشی، و غیره آسیب نرسانید. برای حمل دستگاه، آن را از درب و یا پانل نگیرید.

### محل نصب مناسب

- دستگاه را بر روی زمینی محکم و مسطح قرار دهید که ظرفیت تحمل وزن کافی را داشته باشد! این دستگاه باید بر روی یک سطح صاف نصب شود تا درب راحت و محکم بسته شود.
- دستگاه را در مکانی که در آن درجه حرارت ممکن است به زیر 0°C برسد نصب نکنید.

## Aquasafe+

( بستگی به مدل دارد )

سامانه **Aquasafe+** دستگاه را در برابر نشت آب که ممکن است در ورودی شلنگ رخ دهد محافظت می کند. برای جلوگیری از آسیب به سامانه الکتریکی، از تماس آب با جعبه تقسیم سامانه باید اجتناب شود. اگر سامانه **Aquasafe+** آسیب دیده، دستگاه را از برق بکشید و با نمایندگی خدمات مجاز تماس بگیرید.



از یک اتصال شلنگ پیچ دار برای اتصال شلنگ ورودی آب به یک شیر آب با دهانه خارجی 3/4 اینچ استفاده کنید. در صورت نیاز، از یک فیلتر برای فیلتر کردن رسوبات لوله ها استفاده کنید.



از آنجا که مجموعه شلنگ شامل اتصالات و واحدهای الکتریکی است، هرگز شلنگ را کوتاه نکرده و یا به وسیله شینگ های دیگر به طول آن اضافه نکنید.

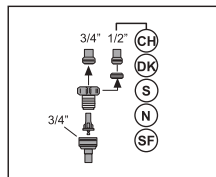
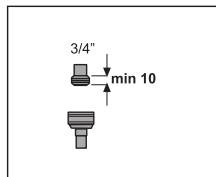

برای ایمنی خود، شیر ورودی آب را، پس از پایان برنامه شستشو به طور کامل ببندید.

## اتصال به راه آب

شلنگ تخلیه آب می تواند به طور مستقیم به سوراخ تخلیه یا تخلیه سینک متصل شود. طول این اتصال باید حداقل 50 سانتی متر و حداکثر 100 سانتی متر از کف باشد شلنگ تخلیه بلند تر از 4 متر باعث شستشوی کثیف می شود.

شلنگ تخلیه آب را بدون خم کردن به لوله تخلیه متصل کنید. شلنگ تخلیه آب را به منظور جلوگیری از هر گونه جابجایی شلنگ تخلیه آب در طول کارکرد دستگاه، به لوله تخلیه محکم کنید.

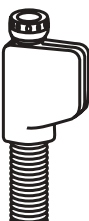

لوله تخلیه باید به سیستم فاضلاب متصل شود و نباید به هیچ گونه آب سطحی وصل شود.

## تنظیم پایه ها

اگر درب محصول به درستی بسته نمی شود یا و یا اگر زمانی که شما آن را کمی هل می دهید لق می خورد، شما نیاز به تنظیم پایه های محصول دارید. پایه های محصول را همان طور که در راهنمای نصب همراه محصول به تصویر کشیده شده است تنظیم کنید.

## اتصالات الکتریکی

محصول را به یک خروجی زمین شده و حفاظت شده توسط یک فیوز، مطابق با مقادیر موجود در جدول "مشخصات فنی" وصل کنید. شرکت ما در قبال هر گونه خسارت ناشی از استفاده از محصول زمین نشده

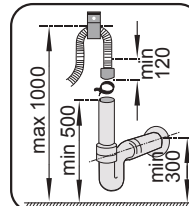
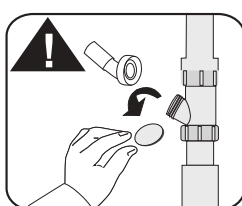
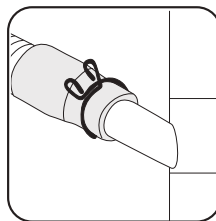
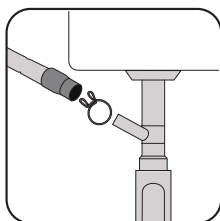



<p>ممکن است در این محصول، مقدار کمی آب پس از انجام آزمون های کنترل کیفیت کار خانه باقی مانده باشد. این هیچ ضرری برای دستگاه ندارد.</p>	
--	---

- با توجه به مقررات محلی نمی تواند مسئول باشد.
- اتصال باید مطابق مقررات ملی باشد.
  - دو شاخه سیم برق باید پس از نصب به آسانی در دسترس باشد.

<p>پس از پایان برنامه شستشو، محصول را از برق بکشید.</p>	
---	--

- ولتاژ و فیوز یا محافظ قطع کننده مجاز در بخش "مشخصات فنی" مشخص شده اند. اگر آمپر فعلی فیوز یا قطع کننده در خانه کمتر از 16 آمپر است، از یک برق کار ماهر بخواهید یک فیوز 16 آمپر نصب کند.
- ولتاژ تعیین شده باید با ولتاژ برق خانه شما برابر باشد.
- اتصالات را از طریق سیم های سیار و یا پرز های چندتایی انجام ندهید.

<p>تعویض سیم های برق آسیب دیده باید به وسیله نمایندگی خدمات مجاز انجام گیرد.</p>	
--	--

<p>اگر ماشین ظرفشویی شما با روشنایی داخلی مجهز شده، در هنگام خرابی هایی که برای لامپ رخ می دهد، لامپ تنها باید توسط نمایندگی خدمات مجاز تعویض شود.</p>	
--	--

<p>اگر محصول نقصی دارد، نباید قبل از تعمیر توسط نمایندگی خدمات مجاز مورد استفاده قرار گیرد. خطر شوک الکتریکی وجود دارد!</p>	
---	---

### استفاده اولیه

- قبل از شروع به استفاده از محصول، مطمئن شوید که تمام آماده سازی ها مطابق با دستور العمل های موجود در بخش "دستور العمل های ایمنی مهم" و "نصب و راه اندازی" صورت گرفته است.
- به منظور آماده سازی محصول برای شستن ظروف، اولین عملیات راه، در کوتاه ترین برنامه، با مواد شوینده، در حالی که دستگاه خالی است انجام دهید. در طول اولین بار استفاده، مخزن نمک را قبل از پر کردن آن با نمک، با 1 لیتر آب پر کنید.

### نکاتی برای صرفه جویی در مصرف انرژی

اطلاعات زیر به شما کمک خواهد از محصول به شیوه ای سازگار با محیط زیست و کارا از نظر مصرف انرژی استفاده کنید.

قبل از قرار دادن ظروف داخل محصول، هر گونه باقی مانده درشت مواد غذایی را دور بریزید محصول را پس از پر کردن آن به طور کامل به راه بیندازید.

هنگام انتخاب یک برنامه، به جدول "داده های برنامه و مقادیر مصرف متوسط" مراجعه کنید.

مواد شوینده را بیش از حدی که در بسته بندی ماده شوینده پیشنهاد شده است، در دستگاه قرار ندهید.

### سامانه سختی گیر آب

این محصول به سامانه سختی گیر آب مجهز شده است که سختی آب ورودی را می گیرد. این سامانه، سختی آب را، تا سطحی که شستشوی ظروف را با کیفیت لازم ممکن می سازد، می گیرد.

اگر سختی آب شهر بیشتر از 7°dH باشد، باید آن را گرفت. در غیر این صورت، یون هایی که عامل سختی هستند بر روی سطوح ظروف شسته شده تجمع کرده و ممکن است عملکرد شستشو، آبکشی و خشک کردن دستگاه را تحت تأثیر قرار دهند.



### نظیم سامانه سختی گیر آب

عملکرد شستشو، آبکشی و خشک کردن هنگامی که سامانه سختی گیر آب درست تنظیم شود، افزایش خواهد یافت.

سطح جدید سختی آب را با توجه به دستور العمل ارائه شده برای تعیین سطح سختی آب در این کتابچه تنظیم کنید.

برای تنظیم دستگاه بر اساس دستورالعملهای داده شده از نوار آزمایشی که همراه ماشین است برای تعیین سختی آب مورد مصرف استفاده کنید.

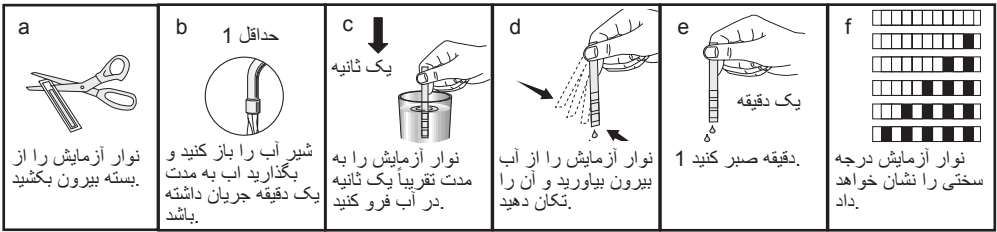

پس از تعیین میزان سختی آب مصرفی:

1. ماشین را روشن کنید، دکمه تأخیر زمان و P+P را به طور همزمان فشار دهید. پس از این که شمارش (3,2,1) نشان داده شد برای مدتی کلیدها را فشار دهید.
2. دکمه P+P را برای فعال کردن وضعیت فشار دهید.
3. با استفاده از دکمه تأخیر زمان، درجه سختی آب را بر حسب سختی آب شهر تنظیم کنید. برای تنظیم درست "به جدول تنظیم درجه سختی آب" مراجعه کنید.
4. برای ضبط تنظیم دکمه روشن/خاموش را فشار دهید

#### جدول تنظیم درجه سختی آب

نشانگر درجه سختی آب	سختی آب با استاندارد فرانسوی °dF	سختی آب با استاندارد آلمانی °dH	سختی آب با استاندارد انگلیسی °dE	درجه سختی
برای قرار دادن سختی آب در وضعیت 1 دکمه تأخیر زمان را فشار دهید. (r1)	0-8	0-4	0-5	سطح 0 □□□□□□□□
	9-13	5-7	6-9	درجه 1 □□□□□□□■
برای قرار دادن سختی آب در وضعیت 2 دکمه تأخیر زمان را فشار دهید. (r2)	14-22	8-12	10-15	درجه 2 □□□□□□■□
برای قرار دادن سختی آب در وضعیت 3 دکمه تأخیر زمان را فشار دهید. (r3)	23-27	13-15	16-19	درجه 3 □□□□□■□□
برای قرار دادن سختی آب در وضعیت 4 دکمه تأخیر زمان را فشار دهید. (r4)	28-34	16-19	20-24	درجه 4 □□□□■□□□
برای قرار دادن سختی آب در وضعیت 5 دکمه تأخیر زمان را فشار دهید. (r5)	35-90	20-50	25-62	درجه 5 □□□■□□□□

همان درجه سختی که در روی صفحه کنترل انجام داده اید را در روی کلید تنظیم مجدد هم انجام دهید. برای مثال، اگر درجه سختی را در روی صفحه کنترل بر روی "سطح 3" تنظیم کرده اید، کلید تنظیم تولید مجدد را روی درجه 3 قرار دهید.

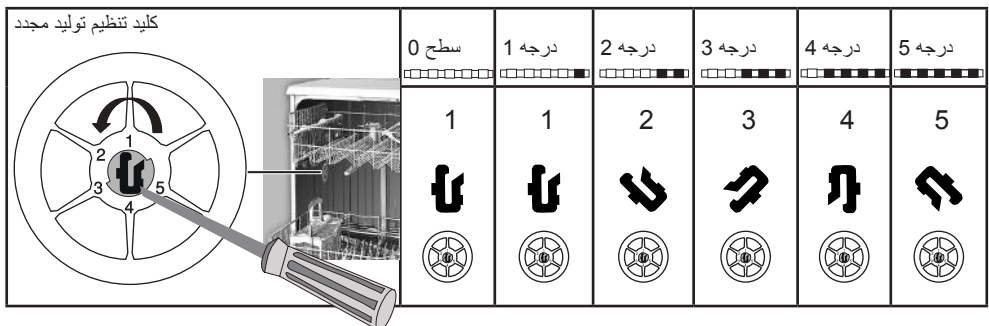

1. نخست سبب پایینی را به منظور اضافه کردن نمک سختی گیر بیرون بکشید.
2. برای بازکردن درپوش مخزن نمک، آن را در خلاف جهت عقربه های ساعت بچرخانید (A، B).



3. تنها در استفاده اولیه 1 لیتر آب به مخزن نمک دستگاه خود اضافه کنید (C).

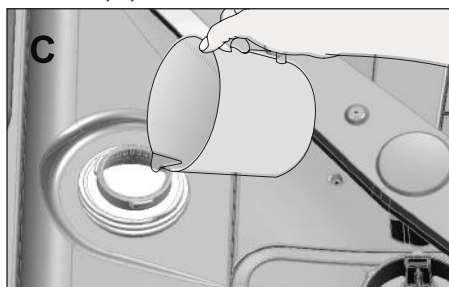

4. با استفاده از قیف نمک، مخزن نمک را با نمک پر کنید (D). برای سرعت بخشیدن به سرعت انحلال نمک در آب، آن را با یک قاشق به هم بزنید.

اگر درجه سختی آبی که از آن استفاده می کنید بیشتر از  $90^{\circ}\text{dF}$  باشد، یا اگر از آب چاه استفاده می کنید، توصیه می شود که از فیلترهای ویژه و دستگاه تصفیه آب استفاده کنید.

اگر درجه سختی آبی که از آن استفاده می کنید کمتر از  $13^{\circ}\text{dF}$  (استاندارد فرانسوی درجه سختی آب) باشد، نیاز به استفاده از نمک در ماشین ظرف شویی شما وجود ندارد. در چنین مواردی، نشانگر نمک (اگر وجود داشته باشد) روی صفحه ماشین به طور پیوسته روشن است.

اگر سختی آب را روی درجه 1 قرار داده باشید، "نشانگر هشدار بدون نمک" نشانگر نمک به طور پیوسته روشن خواهد بود، هر چند استفاده از نمک ضروری نیست. اگر در این حالت از نمک استفاده کنید، این نمک مصرف نخواهد شد و چراغ هم روشن نخواهد شد.

اگر خانه خود را عوض می کنید، لازم است تا سطح سختی آب دستگاه خود را دوباره بر اساس اطلاعات موجود که بر اساس درجه سختی آب محل جدید است، تنظیم کنید. ماشین آخرین تنظیم سختی آب انجام شده را نشان خواهد داد.



سامانه سختی گیر آب برای این که محصول به طور مداوم با همان کارایی کار کند، باید احیاء شود. ماشین ظرفشویی از نمک برای این منظور استفاده می کند.

تنها از نمک های نرم کننده مخصوص ظرفشویی در ماشین خود استفاده کنید.



توصیه می شود در سامانه سختی گیر آب از گرانول یا نمک های نرم کننده پودری استفاده کنید. از نمک های نامحلول در آب مانند نمک سفره یا نمک سنگ استفاده نکنید. در غیر انصورت ممکن است عملکرد سیستم با گذر زمان بدتر شود.



زمانی که دستگاه شروع به کار می کند، مخزن نمک با آب پر می شود. به همین دلیل، قیل از راه اندازی دستگاه نمک را اضافه کنید.





## اضافه کردن ماده شوینده

برای رسیدن به نتیجه بهتر در کار شستشو و خشک کردن، به هشدارهای آمده بر روی بسته بندی مواد شوینده توجه کنید. برای پرسیدن سوالات بیشتر، با کارخانه تولیدکننده ماده شوینده تماس بگیرید.



هیچ حلالی به مخزن شوینده اضافه نکنید. خطر انفجار وجود دارد!

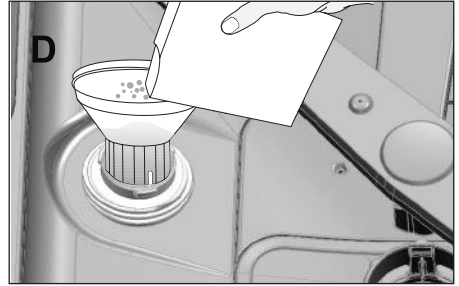

شما می توانید در حدود 2 کیلوگرم نمک ماشین ظرفشویی به مخزن نمک اضافه کنید.



ماده شوینده را درست قبل از به کار انداختن ماشین و طبق تصویر زیر، در مخزن شوینده بریزید.

1. برای باز کردن درپوش مخزن شوینده، ضامن را به سمت راست فشار دهید. (A)



2. مقدار توصیه شده از شوینده ها را به صورت پودر یا قرص در مخزن ماشین بریزید.

5. درپوش را پس از پر شدن مخزن سر جای خود گذاشته، آن را محکم ببندید.

باید درست قبل از روشن کردن ماشین، به آن نمک اضافه کنید. در این صورت، آب نمک سرریز شده بلافاصله تخلیه می شود و احتمال خوردگی ماشین را از بین می برد. در صورتی که ماشین را بلافاصله روشن نمی کنید، ماشین را خالی در کوتاه ترین برنامه به کار ببندازید.



از آنجا که مارک های مختلف نمک در بازار دارای ذرات با اندازه های مختلف می باشند و نیز از آنجا که سختی آب ممکن است متفاوت باشد، انحلال نمک در آب ممکن است چند ساعت طول بکشد. بنابراین، نشانگر نمک پس از اضافه کردن نمک به دستگاه برای مدتی روشن باقی می ماند.



علامت های نشان دهنده سطح در داخل مخزن شوینده، به شما در استفاده مقدار مناسب مواد شوینده کمک می کند. در حالت پر، مخزن شوینده 45 cm<sup>3</sup> شوینده در خود جای می دهد. بر حسب میزان پر بودن ماشین وایا میزان آلودگی ظرف ها، مخزن شوینده را تا سطح علائم 15 cm<sup>3</sup> و یا 25 cm<sup>3</sup> پر کنید. اگر از قرصهای شوینده استفاده می کنید، یک عدد قرص کفایت.



## ماده شوینده

شما می توانید شوینده ها را به صورت پودر، مایع/ژل یا قرص در ماشین استفاده کنید.

تنها از مواد شوینده تولید شده مخصوص ظرفشویی برای استفاده در ماشین ظرفشویی استفاده کنید. ما شما را به استفاده نکردن از مواد شوینده حاوی کلر و فسفات توصیه می کنیم چرا که آنها برای محیط زیست مضر هستند.

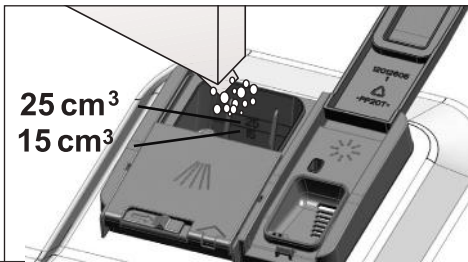

با ماده شوینده مورد استفاده قرار گیرد.

بهترین عملکرد شستشو در ماشین های ظرفشویی با استفاده جداگانه از مواد شوینده، ماده کمک شستشو و نمک نرم کننده به دست می آید.

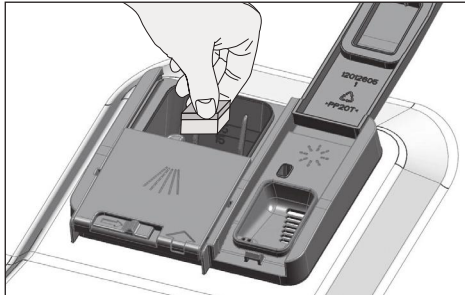

در هنگام استفاده از قرص های شوینده، دستورالعمل های تولید کننده ماده شوینده را بر روی بسته بندی مشاهده کند.



در صورتی که پس از اتمام برنامه شستشو ظرف ها مرطوب باشند و/یا اگر شما متوجه وجود دانه های رسوبات آهکی به خصوص بر روی شیشه ها شدید، با تولید کننده شوینده تماس بگیرید.



### هنگام تغیر وضعیت از قرص شوینده به پودر شوینده:

1. مطمئن شوید که محفظه های نمک و کمک آبکشی پر می باشند.
2. درجه سختی آب را در بالاترین حد تنظیم کنید و دستگاه را خالی به کار ببندازید.
3. بعد از راه اندازی خالی شستشوی ماشین، کتابچه راهنمای کاربر را ملاحظه کنید و سطح درجه سختی آب را دوباره تنظیم کنید بطوریکه مناسب با آب شهر شما باشد.
4. تنظیمات کمک آبکشی مناسب را انجام دهید.

3. برای بستن در توزیع کننده مواد شوینده، در آن را فشار دهید. زمان بسته شدن در، یک صدای "کلیک" شنیده می شود.

1



2



3

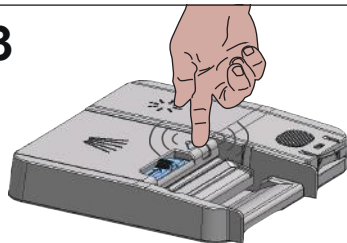

در برنامه های کوتاه بدون شستشوی اولیه از آنجا که حلالیت قرص های شوینده بسته به درجه حرارت و زمان متفاوت است، از پودرها یا مایع/ژل شوینده استفاده کنید.



### قرص های شوینده

علاوه بر قرص های شوینده معمولی، قرص های شوینده تجاری نیز وجود دارد که تأثیر نمک سختی گیر آب و/یا تأثیر ماده کمک آبکشی را نشان می دهد. برخی از انواع این مواد شوینده در بردارنده مواد شیمیایی ویژه به منظور شستشوی ظروف شیشه ای و استیل بدون لک هستند. این قرص ها تأثیر خود را تا میزان خاصی از سختی آب (21°dH) نشان می دهند. اگر میزان سختی آب بالاتر از سطح مذکور است، نمک سختی گیر آب و ماده کمک آبکشی نیز باید همراه

## کمک آبکشی

## 4. اگر روی ظروف پس از شستشو لکه

وجود داشته باشد، باید میزان ماده آبکشی را افزایش داده و اگر لکه آبی پس از پاک کردن آنها ایجاد شد باید مقدار آن را کاهش داد. این حالت در کارخانه روی وضعیت 3 تنظیم شده است.

تنظیمات ماده کمک آبکشی در قسمت «تنظیم مقدار ماده کمک آبکشی» در بخش راهنمایی دستگاه توضیح داده شده است.



هر گونه ماده کمک آبکشی سر ریز شده به بیرون مخزن را پاک و تمیز کنید. مواد کمک شستشوی به طور تصادفی سر ریز شده باعث ایجاد کف شده و در نهایت منجر به کاهش عملکرد شستشو می شود.



### مواردی که برای شستن در ماشین ظرفشویی مناسب نمی باشند

- هرگز ظرف های آلوده به خاکستر سیگار، بقایای شمع، واکس کفش، مواد رنگی، مواد شیمیایی، و غیره را با ماشین ظرفشویی خود نشوید.
- ظروف نقره و ظروف با دسته چوبی یا استخوانی و قطعات چسبی یا قطعاتی که در برابر حرارت مقاوم نیستند، و همچنین مس و ظروف قلع اندود را در ماشین ظرفشویی نشوید.

چاپ های تزئینی ظروف چینی و همچنین ظروف آلومینیومی و نقره ای ممکن است همان طور که در شستشوی دستی اتفاق می افتد، پس از شستشو در ماشین ظرفشویی، تغییر رنگ داده و با تیره شوند. برخی از انواع شیشه ظریف و کریستال ها ممکن است در طول زمان شفافیت خود را از دست بدهند. ما اکیدا توصیه می کنیم که بررسی کنید که کارد و چنگالی که قصد خرید آنرا دارید برای شستشو خصوصا به وسیله ماشین ظرفشویی مناسب باشد.



کمک آبکشی مورد استفاده در ماشین های ظرفشویی، ترکیبی خاص است که برای افزایش بهره وری خشک کردن و جلوگیری از ایجاد لکه های آب و یا رسوبات آهکی بر روی ظروف شسته شده، استفاده می گردد. به همین دلیل، باید توجه شود که ماده کمک آبکشی را در مخزن کمک آبکشی اضافه کرد و از ماشین های ظرفشویی استفاده کرد.



1. درپوش مخزن کمک آبکشی را به کمک ضامن باز کنید.

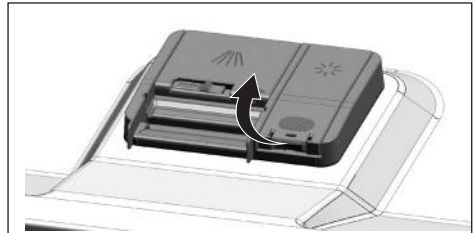

2. مخزن را تا سطح "MAX" پر کنید.

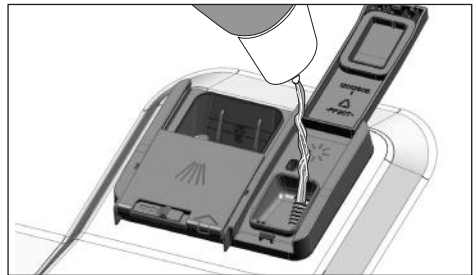

3. برای بستن در مخزن، نقطه (B) آن را به آرامی فشار دهید.

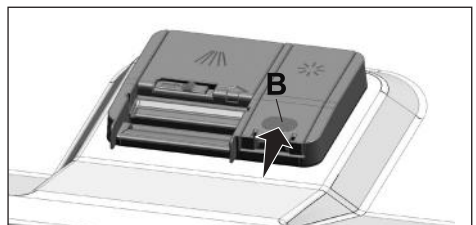

## قرار دادن ظروف نذ داخل ماشین ظرفشویی

شما زمانی می توانید از ماشین ظرفشویی خود از نظر مصرف انرژی و عملکرد شستشو و خشک کردن، به طور بهینه استفاده کنید که ظروف را به شکل منظم قرار بدهید.

- قبل از قرار دادن ظروف داخل محصول، هر گونه باقی مانده درشت مواد غذایی (استخوان ها، دانه ها، و غیره) بر روی ظروف را پاک کنید.
- ظروف نازک و باریک را در صورت امکان در بخش های وسط سبد قرار دهید.
- ظروف به کثیف تر و بزرگ تر را در سبد پایین تر و ظروف کوچکتر، ظریف و سبک را در سبد بالایی قرار دهید.
- ظروف گود مانند کاسه، لیوان و ماهی تابه را به صورت وارونه در ماشین ظرفشویی قرار دهید. در نتیجه آب در حفره های عمیق تجمع نمی کند.

برای جلوگیری از آسیب های احتمالی، همیشه ظروف تند و تیز و نوک تیز مانند چنگال سرویس، چاقوی نان، و غیره را به صورت وارونه قرار دهید به صورتی که انتهای تیز آنها به سمت پایین باشد و یا آنها به صورت افقی در سبد ظرف بخواهند.



ابتدا ظروف در سبد پایین و سپس ظروف در سبد بالایی را تخلیه کنید.

مثالهای از قرار دادن سبدها در محل‌های مختلف

قرار دادن اشتباه

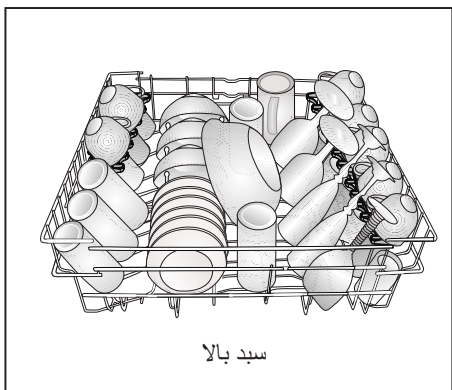
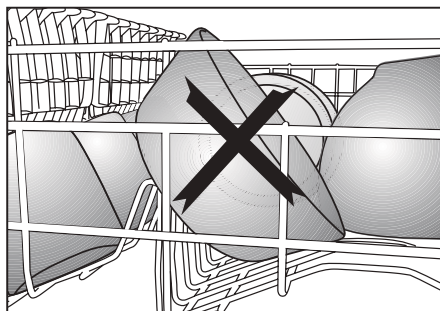
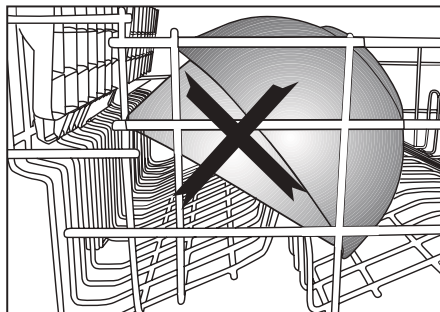
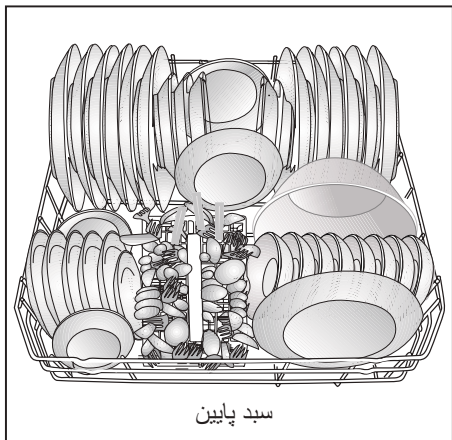

قرار دادن اشتباه

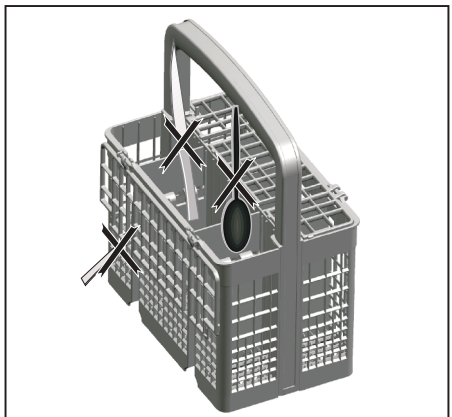
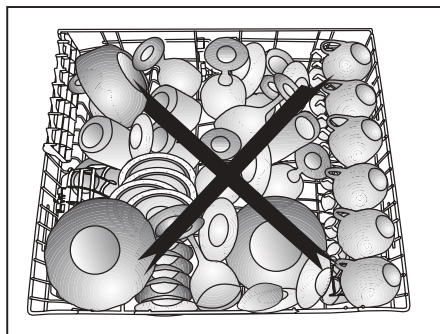

## سبد قاشق و چنگال

(به مدل دستگاه بستگی دارد)

سبد قاشق و چنگال برای شستن ظروف شما مانند چاقو، چنگال، قاشق، و غیره به شیوه ای موثرتر طراحی شده است.

چون سبد قاشق و چنگال را می توان حرکت داد (A, B) می توانید فضای بیشتری برای قرار دادن ظروف در سبد پایین ایجاد کنید و فضای بیشتری برای ظروف با اندازه های مختلف در اختیار خواهید داشت.

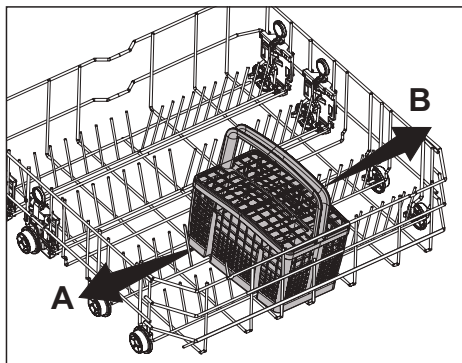

## سبد قاشق و چنگال

(به مدل دستگاه بستگی دارد)

سبد قاشق و چنگال برای شستن ظروف شما مانند چاقو، چنگال، قاشق، و غیره به شیوه ای موثرتر طراحی شده است.

چون سبد قاشق و چنگال را می توان حرکت داد (A, B) می توانید فضای بیشتری برای قرار دادن ظروف در سبد پایین ایجاد کنید و فضای بیشتری برای ظروف با اندازه های مختلف در اختیار خواهید داشت.

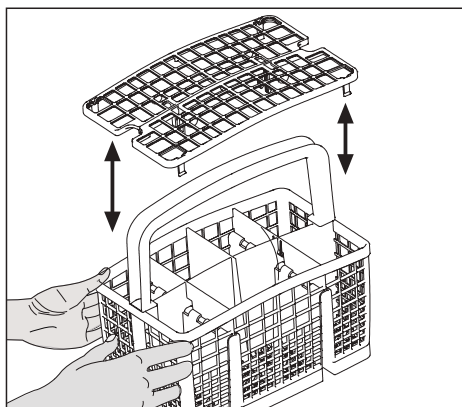
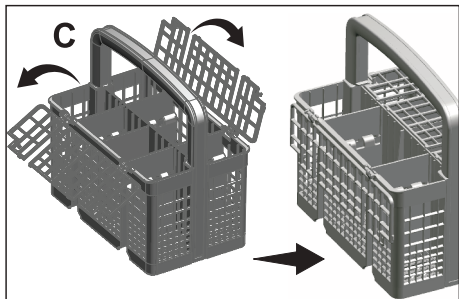
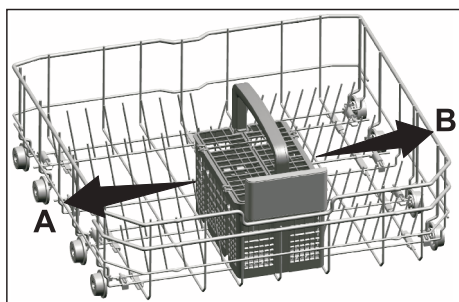

## دندانه های تاشو سبد پایین

(به مدل دستگاه بستگی دارد)

دندانه های تاشو شش تکه (A) واقع در سبد پایین ماشین برای قرار دادن آسان تر قطعات بزرگ مانند تابه، کاسه، و غیره طراحی شده است. می توانید با تا کردن جداگانه هر دندانه یا تا کردن همه دندانه ها با هم فضای بزرگتری ایجاد نمایید.

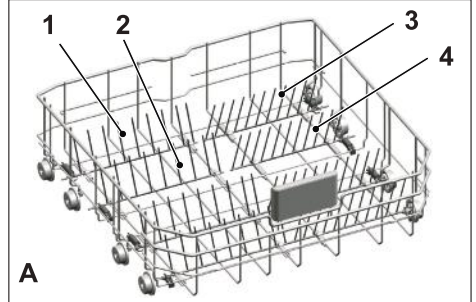

## دندانه های تاشو سبد پایین

(به مدل دستگاه بستگی دارد)

دندانه های تاشو شش تکه (A) واقع در سبد پایین ماشین برای قرار دادن آسان تر قطعات بزرگ مانند تابه، کاسه، و غیره طراحی شده است. می توانید با تا کردن جداگانه هر دندانه یا تا کردن همه دندانه ها با هم فضای بزرگتری ایجاد نمایید.

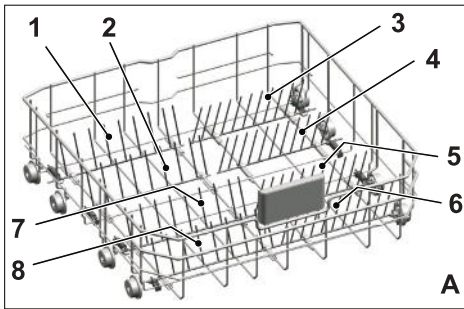

برای قرار دادن دندانه های تاشو در وضعیت افقی، دندانه ها را از وسط گرفته و آنها را در جهت پیکان ها (B) فشار دهید برای برگرداندن سیم ها به وضعیت عمود، کافی است آنها را بلند کنید. سیمهای تاشو دوباره در ضامن گیر می کنند (C).

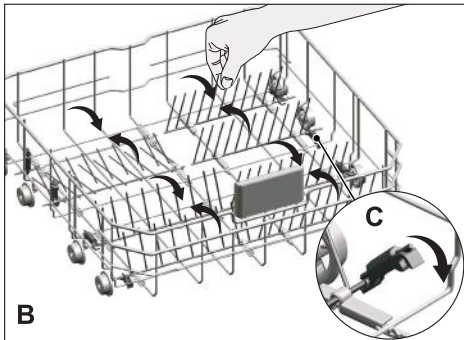

برای قرار دادن دندانه های تاشو در وضعیت افقی، دندانه ها را از وسط گرفته و آنها را در جهت پیکان ها (B) فشار دهید برای برگرداندن سیم ها به وضعیت عمود، کافی است آنها را بلند کنید. سیمهای تاشو دوباره در ضامن گیر می کنند (C).

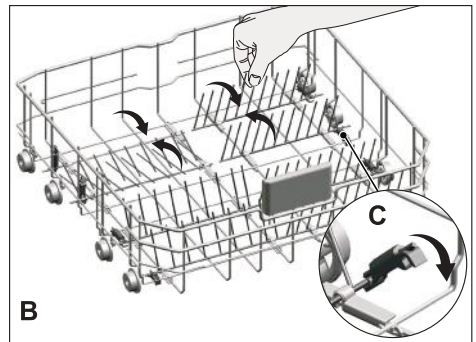

برگرداندن سیمها به وضعیت افقی با نگاه داشتن نوک آنها ممکن است باعث خم شدن آنها شود. بنابراین توصیه می شود سیم ها را برای قرار دادن در وضعیت افقی یا عمودی از بخش پایین بگیرد و در جهت پیکان فشار دهید.



برگرداندن سیمها به وضعیت افقی با نگاه داشتن نوک آنها ممکن است باعث خم شدن آنها شود. بنابراین توصیه می شود سیم ها را برای قرار دادن در وضعیت افقی یا عمودی از بخش پایین بگیرد و در جهت پیکان فشار دهید.



## Tray Wash نگه دارنده های

(به مدل دستگاه بستگی دارد)

با استفاده از نگه دارنده ها می توانید سینی ته سبد را بشویید.

جهت انتخاب برنامه و عملکرد مناسب به قسمت عملکردهای کمکی نگاه کنید.

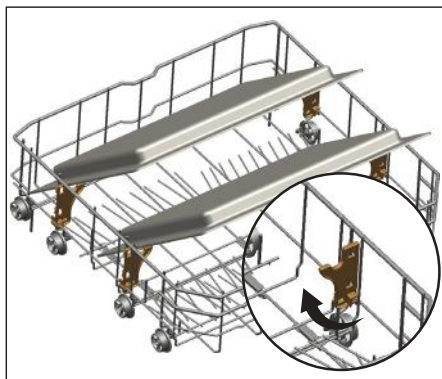

## (SoftTouch Accessory) ابزار شستشوی ملایم

(به مدل دستگاه بستگی دارد)

ابزار شستشوی ملایم (SoftTouch Accessory)

در سبد پایینی ماشین قرار دارد و برای شستشوی ایمن لیوان های شکستنی مورد استفاده قرار می گیرد.

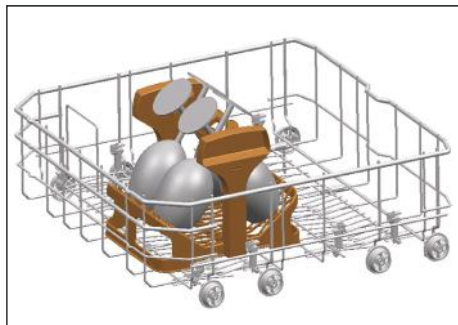

## (Lower Basket Glass Holder) جا لیوانی سبد پایین

(به مدل دستگاه بستگی دارد)

جا لیوانی سبد پایین (Lower Basket Glass Holder)

(Holder) در داخل سبد پایینی ماشین شما قرار دارد که باعث شستشوی ایمن لیوانهای بزرگ و بلند می شود.

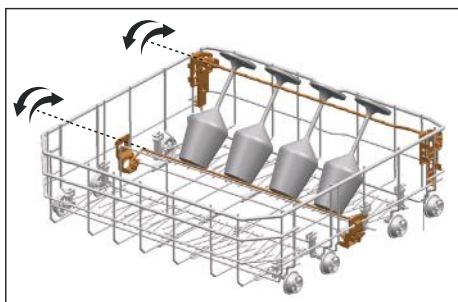



مطمئن شوید که پروانه آب پاش با ظروفی که در طبقه قرار داده اید تماس ندارد.



برای بستن طبقه ها به این صورت عمل کنید:

1. طبقه را تا کنید (A).
2. طبقه را به طرف بالا حرکت دهید (B).
3. طبقه را در وضعیت عمودی قرار دهید (C).
4. طبقه را به طرف پایین قرار داده و با زبانه های مربوطه آن را قفل کنید (D)

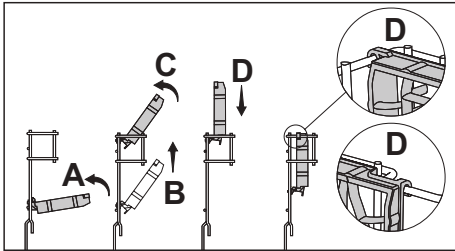

هنگام باز کردن قفسه ها همین مراحل را به ترتیب عکس تکرار کنید.



برای تنظیم ارتفاع طبقات به این صورت عمل کنید:

1. طبقه را تا کنید (E).
2. طبقه را به طرف بالا حرکت دهید (F).
3. طبقه را در سطح دلخواه قرار دهید (G).

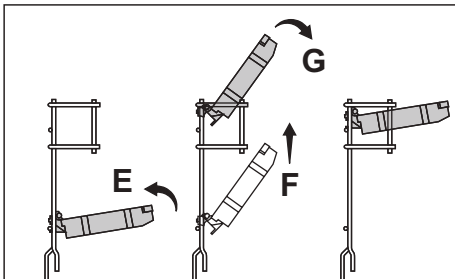

## سبب پایین چند منظوره / طبقه سرویس با ارتفاع قابل تنظیم

(به مدل دستگاه بستگی دارد)

این وسیله که در سبب پایین دستگاه قرار گرفته است به شما اجازه می دهد به سادگی قطعاتی مانند لیوانهای اضافه، ملاقه های دراز و کاردهای نان را در دستگاه قرار دهید.

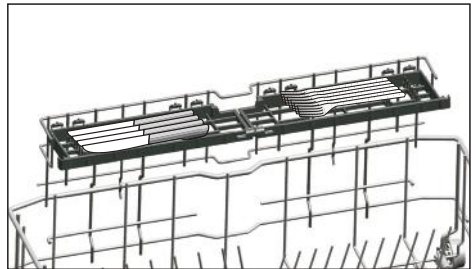
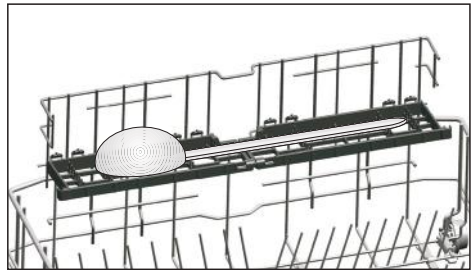
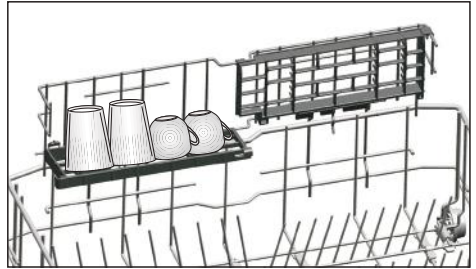

شما می توانید با حرکت دادن قفسه ها به موقعیت بالاتر یا پایین تر و یا نزدیک کردن آن ها برای ایجاد فضای بیشتر در سبب پایین، به نحوه مقتضی از آن ها استفاده کنید.



## جا سرویس چندمنظوره سبد بالا

(به مدل دستگاه بستگی دارد)

این وسیله که در سبد بالا دستگاه قرار گرفته است به شما اجازه می دهد به سادگی قطعاتی مانند ملاقه های دراز و کاردهای نان را در دستگاه قرار دهید.

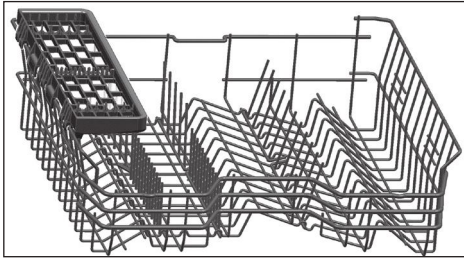

در صورتی که نمی‌خواهید از جا سرویس چندمنظوره سبد بالا استفاده کنید، می‌توانید آن را بلند کرده و جدا کنید.



اگر می‌خواهید دوباره از جا سرویس چندمنظوره سبد بالا استفاده کنید، می‌توانید به راحتی آن را به بخش کناری سبد بالا متصل کنید.



## طبقه قابل تنظیم ارتفاع برای سبد بالا

(به مدل دستگاه بستگی دارد)

از قسمت های بالا و پایین قفسه با ارتفاع قابل تنظیم در سبد بالای دستگاه، به وسیله لغزاندن آن ها به پایین و یا بالا با توجه به ارتفاع لیوان ها، فنجان ها یا غیره، استفاده کنید. (A, B, C).

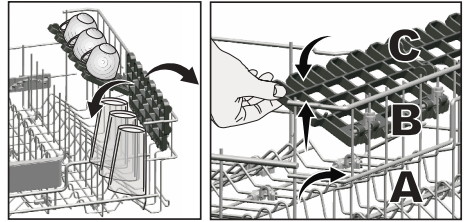

## سیم بطری سبد پایین

(به مدل دستگاه بستگی دارد)

سیم بطری به منظور شستن آسان تر ظروف بلند با دهانه پهن طراحی شده است. شما می توانید سیم بطری را زمانی که از آن استفاده نمی کنید با بیرون کشیدن آن از دو طرف (H) خارج کنید.

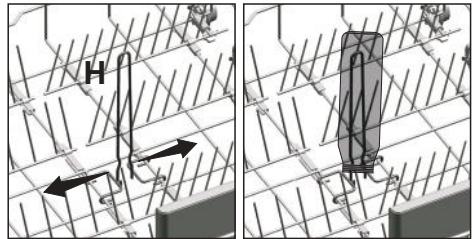

## تنظیم ارتفاع سبد بالا

(به مدل دستگاه بستگی دارد)

مکانیسم تنظیم ارتفاع سبد بالا به گونه‌ای طراحی شده است که با آن می‌توانید بسته به نیاز خود هنگام پر یا خالی بودن سبد ارتفاع آن را در جهت بالا یا پایین تنظیم کرده و فضای بیشتری را در بخش‌های بالایی و یا پایینی دستگاه ایجاد کنید.

به کمک این مکانیسم می‌توانید از سبد در سه موقعیت مختلف پایین، وسط و بالا (1, 2, 3) استفاده کنید.

1. هنگامی که سبد در پایین‌ترین وضعیت قرار دارد، برای بالا بردن آن، سیم‌های بالایی سبد را با دو دست گرفته و آنها را به سمت بالا بکشید (A).

2. از مکانیسم‌های سمت چپ و راست صدای «کلیک» به گوش می‌رسد که این صدا نشان می‌دهد سبد به سطح بعدی رسیده است. سبد را آزاد کنید.

اگر ارتفاع کافی نیست، این عمل را تکرار کنید.

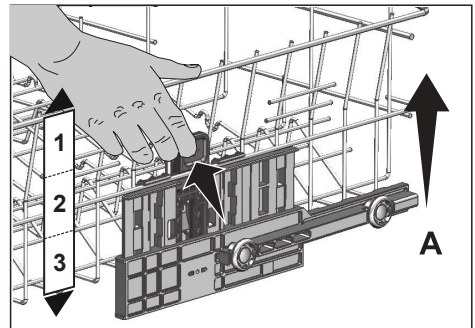

زمانی که سبد در بالاترین وضعیت قرار دارد، برای

پایین آوردن آن؛

1. سیم‌های سبد بالا را با دو دست بگیرید، سبد را به آرامی بلند کنید و همزمان ضامن‌ها نشان داده شده در شکل (B) را فشار داده و آزاد کنید.

2. سبد را از وضعیت فعلی‌اش پایین بکشید تا به سطح پایین‌تر برسد.

3. پس از آنکه سبد یک سطح پایین‌تر آمد، آن را آزاد کنید.

اگر ارتفاع کافی نیست، این عمل را تکرار کنید.

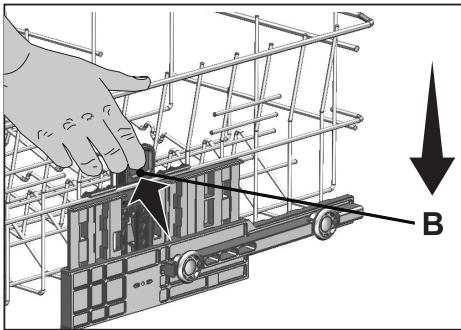

اگر بیش از حد ظرف بر روی سبد بالا قرار داشته باشد و یا وزن آن متعادل نباشد، ممکن است انتقال سبد به درستی عمل نکند. در صورت سنگینی سبد، ممکن است به یک سطح پایین‌تر سقوط کند.



اطمینان حاصل کنید که مکانیسم تنظیم در کناره‌های سمت چپ و راست سبد بالا در یک وضعیت قرار داشته باشد.



## تنظیم ارتفاع سبد خالی

(به مدل دستگاه بستگی دارد)

در این مدل می توانید ارتفاع سبد بالا را با استفاده از غلطکهایی که در دو ارتفاع متفاوت نصب شده اند تغییر دهید.

ضامن ها را در هر دو ریل چپ و راست سبد بالا با استفاده از فشار دادن آن ها به سمت بیرون باز کنید.

سبد را به طور کامل بیرون بیاورید.

سبد را بر روی ریلی با ارتفاع مناسب قرار دهید.

ضامن ها را در محل مناسب خود فشار دهید.

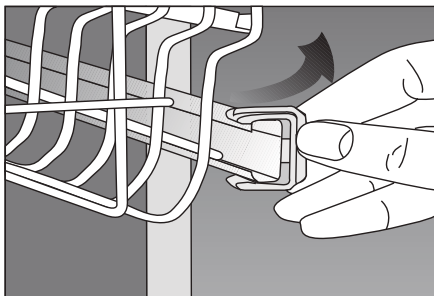

## سیمهای تاشو سبد بالا

(به مدل دستگاه بستگی دارد)

زمانی که برای قرار دادن طرف ها در سبد بالای

دستگاه به فضای بیشتری نیاز دارید، می توانید از

سیمهای تاشو استفاده کنید.

برای قرار دادن سیم های تاشو در وضعیت افقی، سیم ها را از وسط گرفته و آنها را در جهت پیکان آمده در

شکل فشار دهید. ظروف بزرگتر خود را در فضای

ایجاد شده قرار دهید. برای برگرداندن سیم ها به

وضعیت عمودی، کافی است آنها را بلند کنید.

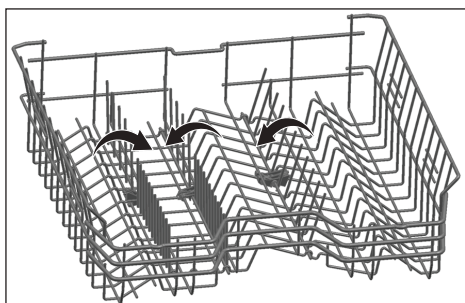
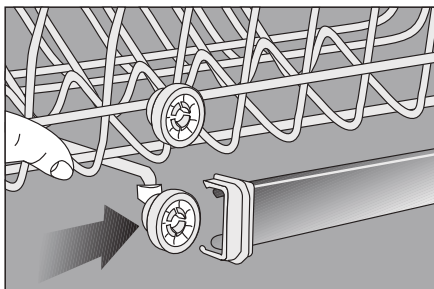
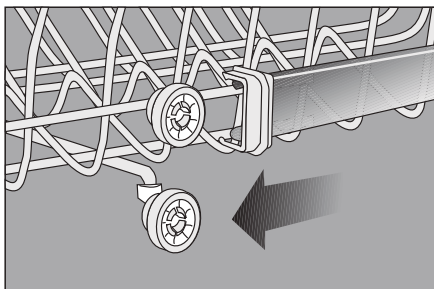

برگرداندن سیمها به وضعیت افقی با نگاه داشتن نوک آنها ممکن است باعث خم شدن آنها شود. بنابراین هنگام قرار دادن سیمها در وضعیت افقی یا عمودی، آنها را از وسط بگیرید.



## سبد قاشق و چنگال بالا

(به مدل دستگاه بستگی دارد)

سبد کارد و چنگال بالا برای شستشوی اقلامی مثل کارد و چنگال و غیره طراحی شده است که هنگام شستشو باید آنها را بین میله‌های سبد قرار دهید.



وقتی که سینی مرکزی کمی پایین‌تر باشد، می‌تواند آیت‌های دراز/بلند مثل فنجان قهوه، ملاقه و غیره را بر روی سینی قرار دهید. وقتی که سینی‌های کناری به دیواره‌های کناری تکیه داده شود، می‌توانید دسته را بکشید تا سینی مرکزی بالا رفته و سیستم قفل شود.

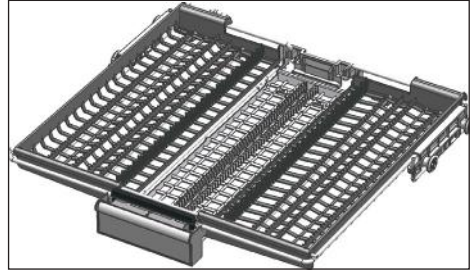

## سبد قاشق و چنگال بالا

(به مدل دستگاه بستگی دارد)

سبد کارد و چنگال بالا برای شستشوی اقلامی مثل کارد و چنگال و غیره طراحی شده است که هنگام شستشو باید آنها را بین میله‌های سبد قرار دهید.

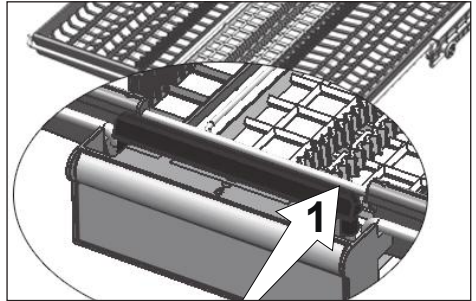

در مدل‌هایی با قابلیت جابجایی جزئی، فشار داده میله (1) روی دسته باعث می‌شود که سینی مرکزی به سمت پایین حرکت کند و قفل سیستم باز شود. بنابراین می‌توان از سینی‌های کناری سمت چپ و راست به عنوان قطعات جابجا شونده استفاده کرد. فضای خالی ایجاد شده بر اثر جابجا کردن سینی‌های کناری به شما امکان می‌دهد که ظروف بلند را داخل سبد بالا قرار دهید.

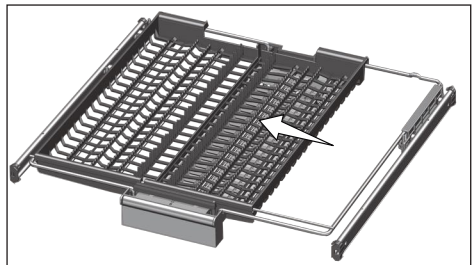

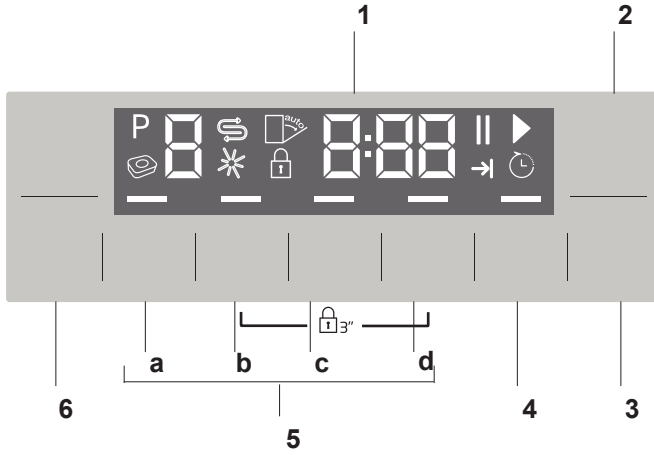

- |    |                      |    |                            |
|----|----------------------|----|----------------------------|
| 1. | نمایشگر              | 5. | کلیدهای عملیاتی            |
| 2. | کلید خاموش/روشن      | a) | عملکرد نیمه پر (Half Load) |
| 3. | کلید شروع/مکث/انصراف | b) | عملکرد +Fast               |
| 4. | کلید تاخیر زمانی     | c) | عملکرد SteamGloss          |
|    |                      | d) | عملکرد AqualIntense        |
| 6. |                      |    | کلیدهای انتخاب برنامه      |

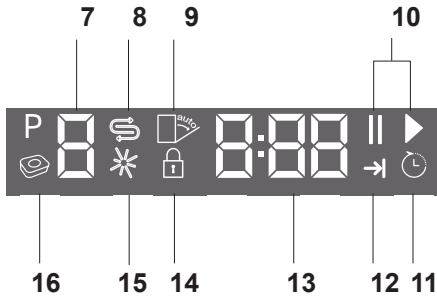

- |     |                            |     |                       |
|-----|----------------------------|-----|-----------------------|
| 7.  | نشاندهنده برنامه           | 12. | نشانگر انتهای برنامه  |
| 8.  | نشانگر نمک                 | 13. | خط اطلاعات صفحه       |
| 9.  | (در حال استفاده نیست)      | 14. | نشانگر قفل اطفال      |
| 10. | نشانگر (▶) / شروع (  ) مکث | 15. | نشانگر (*) کمک شستشو  |
| 11. | نشانگر تاخیر زمانی         | 16. | (در حال استفاده نیست) |

## کلیدها

### کلید روشن/خاموش

این برای خاموش و روشن کردن دستگاه استفاده می شود

کلید روشن/خاموش را فشار دهید تا دستگاه روشن شود یک سیگنالی شنیده می شود و ماشین روشن می شود کلید روشن/خاموش را برای مدت 1 ثانیه فشار دهید تا دستگاه خاموش شود یک سیگنالی شنیده خواهد شد و

دستگاه در برنامه صرفه جویی روشن خواهد شد و مد و شماره صرفه جویی در نمایشگر برنامه ظاهر خواهد شد. در موقعیت خاموش، نشانگرهای روی صفحه نمایش خاموش خواهد شد.

### کلید شروع/مکث/انصراف

این برای استارت، مکث یا انصراف یک عملکرد برنامه انتخاب شده استفاده می شود.

### کلیدهای انتخاب برنامه

آنها برای انتخاب برنامه شستشو که شما از جدول "اطلاعات برنامه و مقادیر مصرف متوسط" انتخاب می کنید، استفاده می شوند.

### کلید شروع تاخیردار

این باید فشرده شود تا تنظیمات تاخیر زمانی انجام بشود

## آماده کردن دستگاه

1. درب ماشین ظرفشویی را باز کنید
2. ظرف ها را مطابق دستورالعمل های دفترچه راهنما در ماشین بگذارید.
3. مطمئن شوید که پروانه های بالایی و پایینی به طور آزادانه می گردند
4. مقدار کافی مایع ظرفشویی در محل آن در دستگاه بگذارید.
5. بررسی کنید که چراغ نشانگرهای نمک و کمک آبکشی و افزودن نمک و/یا کمک آبکشی روشن هستند
6. درب ماشین ظرفشویی را ببندید

## انتخاب برنامه

1. دگمه روشن/خاموش را برای روشن کردن دستگاه فشار دهید.
2. به جدول "اطلاعات برنامه و مقادیر

مصرف متوسط" بری تعیین برنامه مناسب برای شستشوی ظرف ها مراجعه کنید.

3. دگمه های انتخاب برنامه را فشار دهید تا شماره برنامه ای که انتخاب کرده اید در نمایشگر برنامه ظاهر شود. از سویچ P+ برای رفتن به برنامه بعدی و از سویچ P- برای رفتن به برنامه قبلی استفاده کنید





## عملکردهای کمکی

برنامه های ماشین ظرفشویی شما برای بهترین نتیجه تمیز کردن با توجه به مقدار خاک و کثافات و مشخصات ظرف هایی که باید شسته شوند ، طراحی شده است.

عملکردهای کمکی برای کمک به صرفه جویی در زمان ، آب و انرژی و برای شستشوی راحت تر مطابق شرایط خاص شما فراهم شده اند.

عملکردهای کمکی ممکن است باعث ایجاد تغییراتی در مدت برنامه بشوند.



عملکردهای کمکی برای همه برنامه های شستن مناسب نیستند. اگر نشانگر عملکردهای کمکی با برنامه ای سازگار نباشند برنامه فعال نخواهد شد.



## برای افزودن عملکرد کمکی به برنامه

1. برنامه دلخواه شستشو را با فشار دادن کلید انتخاب برنامه انتخاب کنید
2. در برنامه انتخاب شده شستشو ، اگر عملکرد کمکی انتخاب شده باشد ، علامت آن در صفحه نمایشگر ظاهر خواهد شد. اگر دکمه عملکرد دوباره فشرده شود علامت آن ناپدید می شود و انتخاب انصراف داده می شود
3. وقتی که شما دکمه عملکرد را دوباره فشار می دهید انتخاب انصراف داده می شود.

## عملکرد +Fast

این زمان چرخه شستشوی انتخابی را کوتاهتر کرده و مصرف آب را با شستشو تحت فشار بالاتر کاهش می دهد.

## عملک SteamGloss

این کارایی خشک کردن عالی تری فراهم می کند

## عملکرد AqualIntense

پروانه آکوا اینتنس در زیر پروانه پایینی قرار گرفته و به شستن ظرفهای بسیار کثیف که در سمت راست سبد پایینی قرار داده می شوند کمک می کند. اگر ظرفهایی را که بسیار کثیف هستند در سمت راست قسمت جلو قرار دهید نتیجه شستشوی بهتری به دست خواهید آورد.

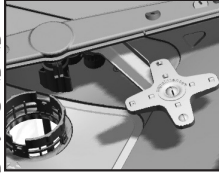

سعی نکنید پروانه آکوا اینتنس را بیرون AqualIntense



## عملکرد نیمه پر (Half Load)

- از این عملکرد زمانی استفاده می شود که ماشین به طور کامل پر نشده باشد.
- از این عملکرد زمانی استفاده می شود که ماشین به طور کامل پر نشده باشد.
1. به هر صورتی که می خواهید ظرفها را در ماشین بچینید.
  2. ماشین را با کلید On/Off روشن کنید.
  3. برنامه دلخواه را انتخاب نموده، سپس کلید نیمه پر (Half Load) را فشار دهید. نشانگر نیمه پر روی نمایشگر در قسمت نشانگر عملکرد انتخابی روشن خواهد شد.
  4. با فشردن کلید Start / Pause / Cancel برنامه را شروع کنید.
  4. درب ماشین را ببندید تا برنامه شروع شود.





با استفاده از عملکرد نیمه پر دستگاه می توانید در مصرف آب و برق صرفه جویی کنید و در عین حال می توانید از هر دو سبد بالایی و پایینی ماشین استفاده نمایید.

## روشن کردن کف

هشدار برای نشان دادن وضعیت شستشوی ماشین (بستگی به مدل ماشین دارد)

ماشین هنگام انجام شستشو نوری به کف می تابد. پس از اتمام شستشو نور خاموش می شود.

زمانی که برنامه شستشو آغاز می شود، نوری به طور خودکار روشن می گردد و تا پایان برنامه روشن می ماند.	
--	--

کاربر نمی تواند این نور را خاموش کند.	
---------------------------------------	--

## روشنایی بخش داخلی ( به مدل بستگی دارد)

بعضی مدل ها روشنایی بخش داخلی به منظور روشن کردن قسمت داخلی موقع باز شدن در دارند.

## عوض کردن تنظیمات روشنایی بخش داخلی

1. بعد از روشن کردن ماشین ، دگمه تاخیر زمانی و کلیدهای P+ را بطور همزمان فشار دهید به فشار دادن ادامه دهید تا شمارش معکوس 3 ، 2 ، 1 در نمایشگر تکمیل شود.

2. کلید P+ را برای فعال کردن گزینه L: فشار دهید روشنایی بخش داخلی در گزینه "L:0" خاموش و در گزینه "L:1" روشن می شود گزینه دلخواه را با دگمه تاخیر زمانی انتخاب کنید.

3. ماشین را با کلید روشن/خاموش برای ذخیره کردن تغییرات خاموش کنید.

## مشخصه شناخت خودکار ماده شوینده

این محصول مشخصه شناخت خودکار نوع ماده شوینده و تنظیم برنامه شستشو و سیستم خشک کردن بر طبق بالاترین کارایی و قابلیت را دارد اگر قرص ظرفشویی مخصوصی استفاده شود، مدت شستشو می تواند تا 20 دقیقه افزایش یابد تا بهترین قابلیت شستشو و خشک کردن حاصل شود.

## برای غیر فعال کردن

1. بعد از روشن کردن ماشین ، دگمه تاخیر زمانی و کلید P+ را بطور همزمان فشار دهید. آنها را به حالت فشرده نگه دارید تا شمارش معکوس 3، 2، 1 در نمایشگر کامل شود.

2. دگمه P+ را برای فعال کردن فشار دهید a: گزینه مشخصه شناخت خودکار مایع ظرفشویی در گزینه "a:0" غیر فعال و در گزینه "a:1" فعال می شود. گزینه دلخواه را با فشار دادن دگمه تاخیر زمانی انتخاب کنید.

3. ماشین را با دگمه روشن/خاموش برای ذخیره کردن تغییرات خاموش کنید.

## برنامه ریزی کردن با زمان شستشو

## تأخیر زمانی

اگر تعرفه صرفه جویی در برق برای منطقه شما اعمال می شود ، شما می توانید از عملکرد تاخیر زمانی برای شستن ظرف ها در طی ساعات مناسب استفاده کنید

شما می توانید برنامه انتخابی را با 24 ساعت تاخیر شروع کنید بعد از شروع برنامه تاخیر زمانی نمی تواند انجام بشود.

1. دگمه عملکرد تاخیر زمانی را بعد از انتخاب برنامه شستشو و سایر عملکردهای کمکی فشار دهید.

2. وقتی که دگمه تاخیر زمانی را فشار می دهید ، خط اطلاعاتی نمایشگر "0:30" نشان می دهد و نشانگر تاخیر زمانی شروع به چشمک زدن می کند.

3. زمان دلخواه را با فشردن کلید تاخیر زمانی تنظیم کنید زمان از مدت 30 دقیقه تا 6 ساعت و بعد از آن هر در مدت 1 ساعت تا 24 ساعت هر موقع که این دگمه را فشار دهید، افزایش خواهد یافت.

4. دگمه شروع/مکث/انصراف را برای شروع شمارش معکوس تاخیر زمانی فشار دهید. نشانگر تاخیر زمانی و نشانگر شروع/مکث تا

پایان این مدت بطور مداومی روشن خواهند شد. تاخیر زمانی روی خط اطلاعات نمایشگر نشان داده می شود. برنامه انتخاب شده با اتمام شمارش معکوس شروع خواهد شد.

**عوض کردن تنظیمات موقعی که عملکرد تاخیر زمانی فعال می باشد**  
موقعی که عملکرد تاخیر زمانی فعال شده، شما نمی توانید برنامه شستشو، عملکردهای کمکی یا مدت زمان تاخیر را عوض کنید.

عملکردهای برنامه و کمکی نمی توانند بعد از شروع برنامه تنظیم/تغییر داده شوند.

**برای انصراف از عملکرد تاخیر زمانی**

1. دکمه استارت/مکث/انصراف را فشار دهید و برای 3 ثانیه نگهدارید
2. وقتی که دکمه استارت/مکث/انصراف فشار داده و نگهداشته می شود، "3"، "2"، "1" بر روی خط اطلاعات نمایشگر ظاهر می شوند. نشانگر تاخیر زمانی در انتهای عملکرد انصراف خاموش می شود و عملکرد تاخیر انصراف داده می شود.

شما می توانید یک برنامه جدیدی را بعد از انصراف دادن عملکرد تاخیر زمانی انتخاب و شروع کنید

عملکرد تاخیر زمانی نمی تواند بعد از شروع برنامه تنظیم شود.



ماشین شما با توجه به میزان سختی آب مصرفی شما، آب را نرم می کند باقیمانده زمان نمایش داده شده برای پایان در بعضی برنامه ها می تواند از زمان تعیین شده برای شروع در این عملکرد فرق کند. همچنین زمان کلی می تواند موقعی که برنامه در حال اجرا با توجه به دمای محیط محلی که ماشین را نصب کرده اید، درجه حرارت آب مصرفی و مقدار ظرف ها تفاوت داشته باشد



توجه داشته باشید که درب ماشین را موقعی که کار می کند باز نکنید. اگر می خواهید که درب ماشین را باز کنید آن را با فشردن دکمه شروع/مکث/انصراف متوقف کنید سپس، درب ماشین را باز کنید ممکن است موقع باز کردن درب ماشین جریان بخار وجود داشته باشد، مراقب باشید. درب ماشین ظرفشویی خود را ببندید و دکمه شروع/مکث/انصراف را دوباره فشار دهید برنامه دوباره شروع خواهد شد.



ماشین در مد مکث برای مدتی ساکت باقی خواهد ماند تا آب ماشین و ظرف ها را خارج کند و و نرم کننده آب را تمیز کند و سپس دوباره در مد خشک کردن شروع به کار خواهد کرد.

**قفل (کلید) اطفال**

شما می توانید افراد دیگر را از دخالت و عوض کردن چرخه برنامه ها و زمان تاخیر موقعی که ماشین کار می کند، جلوگیری کنید.

**فعال کردن قفل اطفال**

1. کلیدهای قفل اطفال را بطور همزمان فشار داده و برای 3 ثانیه نگهدارید.
2. "3"، "2"، "1" بر روی خط اطلاعات نمایشگر نشان داده می شوند و کلید قفل فعال می شود.

**شروع برنامه**

برای استارت ماشین خود بعد از انتخاب برنامه و عملکردهای کمکی، دکمه شروع/مکث/انصراف را فشار دهید.

وقتی که برنامه شروع می شود یک تن موسیقی پخش می شود و زمان تقریبی مانده به آخر برنامه در خط نمایشگر اطلاعاتی نشان داده می شود. نشانگر شروع/مکث/انصراف به طور مداومی روشن می شود

نشانگر هشدار نمک بر روی صفحه ماشین ظاهر می شود، پر کنید.

تنظیم میزان سختی آب در بخش سیستم نرم کننده آب توضیح داده شده است.



قبل اطفال از عوض شدن برنامه یا عملکردهای انتخاب شده جلوگیری می کند و دکمه شروع/مکث/انصراف را غیر فعال می کند.



قفل اطفال درب ماشین را قفل نمی کند



اگر شما ماشین را با استفاده از کلید روشن/خاموش در پایان برنامه خاموش کنید، قفل اطفال بطور اتوماتیکی غیر فعال می شود.



برای صرفه جویی در انرژی، دستگاه بطور اتوماتیکی بعد از تکمیل برنامه یا شروع نشدن برنامه خاموش می شود.



## (\*) نشانگر کمک آبکشی

لطفا نمایشگر کمک آبکشی را بررسی کنید تا ببینید که مقدار کافی از کمک آبکشی در داخل ماشین هست یا نه. شما باید مخزن کمک آبکشی را هر موقعی که نشانگر کمک آبکشی بر روی صفحه ماشین ظاهر می شود، پر کنید.

## تنظیم مقدار محلول کمکی آبکشی

1. بعد از روشن کردن ماشین، دکمه تاخیر زمانی و کلید P+ را بطور همزمان فشار دهید. آنها را در حالت فشار داده شده نگه دارید تا شمارش معکوس 3، 2، 1 در نمایشگر کامل شود.

2. برای انتقال به وضعیت P بر روی نمایشگر، گزینه P+ را فشار دهید.

3. سطح دلخواه را با دکمه تاخیر زمانی انتخاب کنید.

4. برای ذخیره کردن تغییرات دستگاه را با دکمه On/Off خاموش کنید.

در وضعیت شستشوی P:0 هیچ گونه محلول کمک آبکشی توزیع نشد.

در وضعیت P:1 یک دوز محلول کمک آبکشی توزیع می شود.

در وضعیت P:2 دو دوز محلول کمک آبکشی توزیع می شود.

در وضعیت P:3 سه دوز محلول کمک آبکشی توزیع می شود.

در وضعیت P:4 چهار دوز محلول کمک آبکشی توزیع می شود.

## برای غیر فعال کردن قفل اطفال:

1. کلیدهای قفل اطفال را بطور همزمان فشار دهید و برای مدت 3 ثانیه نگاهدارید.

2. "3"، "2"، "1" بر روی خط اطلاعاتی نمایشگر نشان داده می شوند و کلید قفل انصراف داده می شود.

## انصراف دادن از برنامه

1. دکمه شروع/مکث/انصراف را برای مدت 3 ثانیه فشار دهید تا از برنامه انصراف دهید.

2. وقتی که نشانگر شروع/مکث شروع به چشمک زدن می کند دکمه را رها کنید. برای مدت دو دقیقه ماشین عملیات لازم را برای انصراف از برنامه تکمیل خواهد کرد.

ممکن است پسماندهای مایع ظرفشویی یا کمک آبکشی در داخل ماشین باشند و/یا قطعاتی که با توجه به مرحله برنامه ای که انصراف داده اید شسته شده اند



## (§) نشانگر نمک

لطفا نشانگر نمک را در نمایشگر بررسی کنید تا ببینید که مقدار کافی از نمک نرم کننده در ماشین ظرفشویی هست یا نه. شما باید مخزن نمک را هر موقعی که

## InnerClean

این برنامه توصیه می شود که هر 1-2 ماه برای تمیز کردن ماشین و بهداشت ضروری آن انجام بشود. این برنامه باید وقتی انجام شود که ماشین خالی است. به منظور دست یابی به بهترین نتیجه، توصیه می شود همراه با ماده مخصوص تمیز کردن ماشین انجام بشود.

از برنامه تمیز کردن ماشین برای تمیز کردن ظرف ها استفاده نکنید چون آن در درجه حرارت بالا انجام می شود ، آن برای ظرف ها زیان ور است.



## خاتمه برنامه

نشانگر خاتمه برنامه وقتی که برنامه شستشو تکمیل شد یک بار روشن خواهد شد.

1. دگمه روشن/خاموش را فشار دهید تا ماشین خاموش شود
2. درب ماشین را ببندید
3. دوشاخه ماشین را از پریز برق درآورید

برای صرفه جویی در انرژی ، دستگاه بطور اتوماتیکی بعد از تکمیل برنامه یا شروع نشدن برنامه خاموش می شود.



بعد از شسته شدن ظرفها آنها را برای مدت 15 دقیقه در ماشین نگهدارید تا خشک شوند. برای اینکه ظرف های شما در مدت کوتاه تری خشک شوند شما می توانید در طی این مدت درب ماشین را نیم باز بگذارید. این عملکرد تاثیر خشک کردن را در ماشین ظرفشویی شما افزایش خواهد داد.



## هشدار قطع آب

اگر آب اصلی ماشین شما قطع یا ورودی آب بسته شود ماشین نخواهد توانست آب بکشد و آیکون E:02 در نشانگر برنامه چشمک خواهد زد. همانطور با ادامه مشکل ، برنامه شستشو مکث داده می شود و ورودی آب به ماشین بطور منظمی بررسی می شود ، وقتی که جریان آب به ماشین وصل شد آیکون E:02 بعد از کمی ناپدید می شود و برنامه شستشو دوباره ادامه می یابد

## هشدار سرریز شدن

اگر ماشین آب زیادی بکشد یا نشتی در هرکدام از قطعات ماشین وجود داشته باشد و ماشین این را کشف کند ، آیکون E:01 در نشانگر برنامه چشمک خواهد زد. همانطوریکه سرریز شدن ادامه می یابد آلیگوریتم ایمنی فعال شده و سعی خواهد کرد که آب ماشین را تخلیه کند. اگر سرریز شدن متوقف شود و از ایمنی اطمینان حاصل شود ، آیکون E:01 ناپدید خواهد شد. اگر E:01 ناپدید نشود، مشکل دائمی وجود دارد. در این صورت باید با سرویس مجاز تماس گرفته شود.

### تمیز کردن فیلترها

برای عملکرد موثر دستگاه، فیلترها را حداقل هفته ای یک بار تمیز کنید. بررسی کنید که باقیمانده های غذا در فیلترها باقی نمانده باشد. اگر باقیمانده غذا روی فیلترها وجود داشته باشد، آنها را بیرون آورده و زیر شیر آب تمیز کنید.

1. فیلتر ریز (1) و مجموعه فیلتر درشت (2) را در جهت خلاف حرکت عقربه های ساعت بگردانید و آن را از محل خود بیرون بکشید.

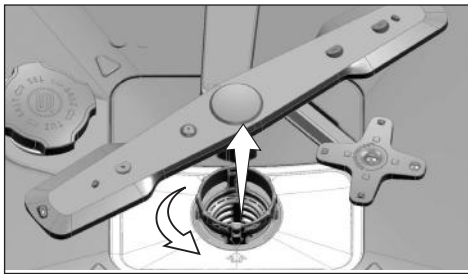

2. فیلتر فلزی/پلاستیکی (3) را از محل نصب بیرون بکشید.

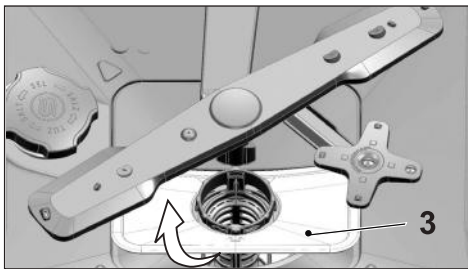

3. دوگیره روی فیلتر درشت را به طرف داخل فشار دهید و فیلتر را از مجموعه جدا کنید.

چنانچه دستگاه در فواصل منظم تمیز شود، طول عمر دستگاه افزایش یافته و مشکلاتی که گاهی با آن مواجه می شود کاهش خواهد یافت.

قبل از شروع هر گونه اقدام به نظافت، دستگاه را از برق بکشید و شیر آب را ببندید.



از مواد سایشی برای نظافت استفاده نکنید.



برای عملکرد موثر دستگاه، فیلتر و پروانه ها را حداقل هفته ای یک بار تمیز کنید.



### تمیز کردن سطح بیرونی دستگاه

بیرون دستگاه و واشر درب دستگاه را به آرامی و با یک ماده تمیز کننده ملایم و یک پارچه مرطوب تمیز کنید. پانل کنترل را تنها با یک پارچه مرطوب تمیز کنید.

### تمیز کردن داخل دستگاه

- بر اساس میزان کثیف بودن، داخل ماشین و مخزن را با اجرای یک برنامه شستشو با یا بدون ماده شوینده تمیز کنید.
- اگر آب در دستگاه باقیمانده است، آب را با انجام عملیات "لغو کردن برنامه" تخلیه کنید. اگر تخلیه آب ممکن نبود، مطابق دستورالعمل آمده در بخش «تمیز کردن فیلترها»، فیلترها را جدا کرده و ببینید آیا رسوبات باقیمانده که در انتهای دستگاه جمع شده، راه آب را بسته است یا خیر. در صورت لزوم آن را تمیز کنید.

## تمیز کردن فیلتر شیلنگ

می توان با استفاده از یک فیلتر متصل به شیلنگ ورودی آب از خسارت های وارده بر دستگاه که ممکن است توسط ناخالصی های موجود در آب شهری و یا تاسیسات آب خودتان (مانند شن و ماسه، خاک، زنگ، و غیره) به وجود آید، جلوگیری بعمل آورد. فیلتر و شیلنگ را به طور منظم بررسی کرده و در صورت لزوم آنها را تمیز کنید.

1. شیر آب را ببندید و شیلنگ را باز کنید.
2. پس از درآوردن فیلتر، آنرا زیر شیر آب تمیز کنید.
3. فیلتر تمیز شده را به جایگاهش در شیلنگ برگردانید.
4. شیلنگ را به شیر وصل کنید.

(بسته به مدل)

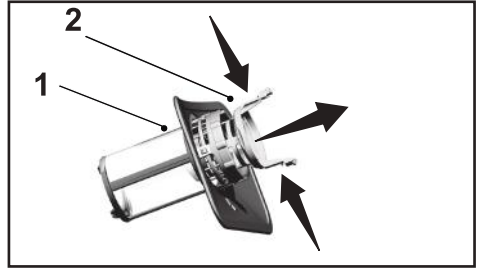

4. هر سه فیلتر را با استفاده از یک برس زیر شیر آب تمیز کنید.
5. فیلتر فلزی/پلاستیکی را نصب کنید.
6. فیلتر درشت را درون فیلتر ریز قرار دهید. مطمئن شوید که فیلتر درست در جای خود قرار گرفته است. فیلتر درشت را در جهت حرکت عقربه های ساعت بگردانید تا صدای "کلیک" به گوش برسد.

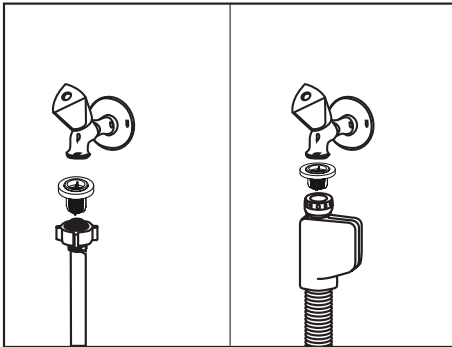

از ماشین ظرفشویی بدون فیلتر استفاده نکنید.



قرار دادن نادرست فیلترها ممکن است کارآمدی شستشو را کاهش دهد.



### پروانه بالا

مسدود بودن سوراخ ها در پروانه بالا (1) را بررسی کنید. اگر مسدود شده اند، پروانه را باز کرده و تمیز کنید. برای باز کردن پروانه بالا، مهره آنرا به سمت چپ بچرخانید.  
هنگام بستن پروانه بالا، از محکم شدن پیچ آن مطمئن شوید.

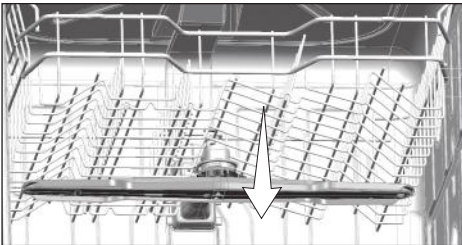
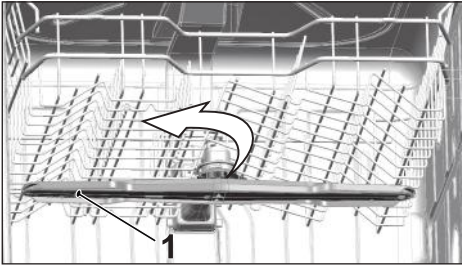

### تمیز کردن پروانه ها

برای عملکرد موثر دستگاه، پروانه ها را حداقل هفته ای یک بار تمیز کنید.

### پروانه پایین

مسدود بودن سوراخ ها در پروانه پایین (1) را بررسی کنید. اگر مسدود شده اند، پروانه را باز کرده و تمیز کنید. برای باز کردن پروانه می‌توانید پایین آنرا به سمت بالا بکشید.

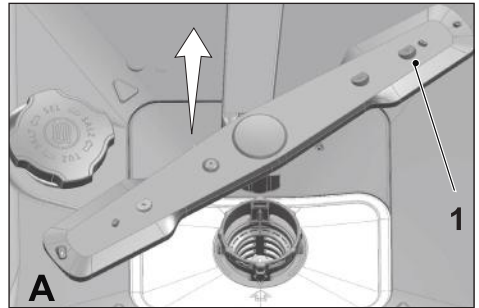



**ماشین روشن نمی شود.**

- دوشاخه به پریز برق زده نشده است. << بررسی کنید که دوشاخه به پریز زده شده باشد.
- فیوز سوخته است. << فیوزهای خانه را بررسی کنید
- آب قطع است. << مطمئن شوید که شیر آب باز باشد.
- در ماشین باز است. << مطمئن شوید که در دستگاه را بسته اید.
- دکمه روشن/خاموش فشار داده نشده است. << مطمئن شوید که دکمه روشن/خاموش دستگاه را فشار داده اید.

**ظروف تمیز شسته نشده اند.**

- ظروف منظم در دستگاه قرار داده نشده اند. << ظروف خود را به صورتی که در دفترچه راهنما شرح داده شده است در دستگاه قرار دهید.
- برنامه انتخاب شده نامناسب است. << برنامه ای با درجه حرارت بالاتر و زمان بیشتر انتخاب کنید.
- پروانه های آب پاش گیر کرده اند. << قبل از شروع برنامه، پروانه های آب پاش بال و پایین را با دست بگردانید تا مطمئن شوید که آزادانه می چرخند.
- پروانه ها مسدود شده اند. << سوراخهای پروانه های آب پاش بالا و پایین ممکن است با باقیمانده های غذا مانند هسته های لیمو مسدود شده باشند. آب پاشها را منظم به صورتی که در بخش "تمیز کردن و مراقبت" نشان داده شده است، تمیز کنید."
- فیلترها مسدود شده اند << بررسی کنید که سیستم فیلتر تمیز باشد. سیستم فیلتر را منظم به صورتی که در بخش "تمیز کردن و مراقبت" نشان داده شده است، تمیز کنید.
- فیلترها به صورت نادرست نصب شده اند. << سیستم فیلتر را بررسی کنید و مطمئن شود که به صورت صحیح نصب شده است.
- در سبدها بیش از حد ظرف قرار داده شده است. << سبدها را بیش از ظرفیت آنان بارگذاری نکنید.
- مواد شوینده تحت شرایط نامناسب ذخیره شده اند. << اگر از پودر شوینده استفاده می کنید، بسته ماده شوینده را در مکانهای مرطوب نگهداری نکنید. جعبه را چنانچه امکان دارد در یک ظرف دربسته نگه داری کنید. برای سادگی در ذخیره و نگهداری، توصیه می کنیم که از قرصهای ماده پاک کننده استفاده کنید.
- ماده شوینده کافی نیست. << اگر از پودر شوینده استفاده می کنید مقدار ماده شوینده را طبق میزان کثیفی ظروف و/یا مشخصات برنامه تنظیم کنید. توصیه می کنیم که از قرصهای شوینده برای کسب نتیجه بهتر استفاده کنید.
- ماده کمک آبکشی کافی نیست. << نشانگر کمک آبکشی را بررسی کرده و در صورت لزوم ماده کمک آبکشی را اضافه کنید. چنانچه مقدار ماده کمک آبکشی در دستگاه کافی است، تنظیمات ماده آبکشی را افزایش دهید.
- در توزیع کننده ماده شوینده باز گذاشته شده است. << مطمئن شوید که در توزیع کننده مایع شوینده بعد از افزودن شوینده محکم بسته شده است.

**ظروف در انتهای سیکل شستشو خشک نمی باشند.**

- ظروف منظم در دستگاه قرار داده نشده اند. << ظروف خود را به صورتی که در دستگاه قرار دهید که آبی در آنها جمع نشود.
- ماده کمک آبکشی کافی نیست. << نشانگر کمک آبکشی را بررسی کرده و در صورت لزوم ماده کمک آبکشی را اضافه کنید. چنانچه مقدار ماده کمک آبکشی در دستگاه کافی است، تنظیمات ماده آبکشی را افزایش دهید.
- دستگاه درست پس از تمام شدن برنامه خالی شده است. << ماشین ظرف شویی را درست بعد از به پایان رسیدن عمل شستشو خالی نکنید. کمی در دستگاه را باز گذاشته و صبر کنید تا بخار داخل دستگاه تخلیه شود. ظروف را بعد از خشک شدن ظروف در حدی که بتوان به آنان دست زد، از ماشین بیرون آورید.

عمل تخلیه ماشین را از سید پایین شروع کنید. در نتیجه از چکیدن آب روی قطعات سید بالا بر قطعاتی که در سید پایین قرار گرفته اند جلوگیری بعمل می آید.

• برنامه انتخاب شده نامناسب است. << چون درجه حرارت آبکشی در برنامه های کوتاه مدت پایین است، عملکرد خشک کردن ممکن است خیلی خوب نباشد. برنامه هایی با مدت طولانی تر را برای عملکرد بهتر خشک کردن انتخاب کنید.

• کیفیت سطح لوازم آشپزخانه خراب شده است. << عملکرد شستشوی دلخواه را نمی توانید روی لوازم آشپزخانه ای که سطوح آنها خراب شده است داشته باشید و استفاده از چنین وسایلی از نظر بهداشتی صحیح نمی باشد. همچنین آب نمی تواند به سادگی روی سطوح خراب شده جریان یابد. توصیه نمی شود که چنین لوازم آشپزخانه ای را در ماشین ظرفشویی بشویید.



شنیدن شکایات مربوط به ظروف آشپزخانه ساخته شده از تفلون امری عادی است. این مسئله به ساختار تفلون مربوط است. چون سطح کتکش تفلون با آب متفاوت است، قطرات آب به صورت دانه روی سطح تفلون باقی می ماند.

#### لکه چای، قهوه یا روژ لب روی ظروف باقی می ماند.

• برنامه انتخاب شده نامناسب است. << برنامه ای با درجه حرارت بالاتر و زمان بیشتر انتخاب کنید. کیفیت سطح لوازم آشپزخانه خراب شده است. << لکه های چای و قهوه یا سایر لکه های رنگی در ماشین ظرفشویی هنگامی که در سطوح خراب شده نفوذ کنند خوب تمیز نخواهند شد. عملکرد شستشوی دلخواه را نمی توانید روی لوازم آشپزخانه ای که سطوح آنها خراب شده است داشته باشید و استفاده از چنین وسایلی از نظر بهداشتی صحیح نمی باشد. توصیه نمی شود که چنین لوازم آشپزخانه ای را در ماشین ظرفشویی بشویید.

• مواد شوینده تحت شرایط نامناسب ذخیره شده اند. << اگر از پودر شوینده استفاده می کنید، بسته ماده شوینده را در مکانهای مرطوب نگهداری نکنید. شوینده را چنانچه امکان دارد در یک ظرف در بسته نگه داری کنید. برای سادگی در ذخیره و نگهداری، توصیه می کنیم که از قرصهای ماده پاک کننده استفاده کنید.

#### لکه های گچ روی ظروف و لوازم شیشه ای ظاهری کدر به خود می گیرند.

• ماده کمک آبکشی کافی نیست. << نشانگر کمک آبکشی را بررسی کرده و در صورت لزوم ماده کمک آبکشی را اضافه کنید. چنانچه مقدار ماده کمک آبکشی در دستگاه کافی است، تنظیمات ماده آبکشی را افزایش دهید.

• درجه سختی آب کم است یا مقدار نمک کافی نیست << سختی آب ورود به دستگاهها را به درستی اندازه گرفته و میزان سختی آب تنظیم شده را بررسی کنید.

• نمک نشن می کند. << دقت کنید که نمک دور سوراخ پر کردن نمک در زمان افزودن نمک ریخته نشود. مطمئن شوید که قاب جعبه نمک بعد از پر شدن محفظه محکم بسته شده است. برنامه پیش شستشو را برای تمیز کردن نمکهایی که در داخل ماشین ریخته شده است، اجرا کنید. چون دانه های نمک که زیر در باقی می مانند در حین پیش شستشو حل شده و باعث شل شدن در خواهند شد. مجدداً در را در پایان برنامه بررسی کنید.

#### بوی خاصی از دستگاه بیرون می آید



ماشین جدید بوی خاصی دارد. این بو بعد از چند بار شستشو برطرف خواهد گردید.

• فیلترها مسدود شده اند << بررسی کنید که سیستم فیلتر تمیز باشد. سیستم فیلتر را منظم به صورتی که در بخش "تمیز کردن و مراقبت" نشان داده شده است، تمیز کنید.

• ظروف کثیف برای 2 تا 3 روز در ماشین ظرفشویی نگهداری شده اند. << اگر نمی خواهید ماشین را بلافاصله پس از قرار دادن ظروف در آن به راه بیاورید، باقیمانده مواد غذایی روی آن را پاک کرده

و برنامه پیش شستشو را بدون ماده شوینده هر 2 روز یکبار انجام دهید. در چنین مواردی در ماشین را کاملاً بنیدید تا از ایجاد بو در ماشین جلوگیری بعمل آورید. همچنین می توانید از بوهرهایی که در بازار موجود می باشند یا از تمیز کننده های ماشین ظرفشویی استفاده کنید.

### زنگ زدگی، رنگ رفتگی یا خراب شدن سطح در ظروف ایجاد می شود

- نمک نشن می کند. <<< نمک می تواند باعث خراب شدن و اکسید شدن سطح فلزی شود. دقت کنید که نمک دور سوراخ پر کردن نمک در زمان افزودن نمک ریخته نشود. مطمئن شوید که قاب جعبه نمک بعد از پر شدن محفظه محکم بسته شده است. برنامه پیش شستشو را برای تمیز کردن نمکهایی که در داخل ماشین ریخته شده است، اجرا کنید. چون دانه های نمک که زیر در باقی می ماند در حین پیش شستشو حل شده و باعث شل شدن در خواهند شد. مجدداً در را در پایان برنامه بررسی کنید.
- باقیمانده مواد غذایی نمکدار روی ظروف برای مدت طولانی باقی مانده است. <<< اگر قاشق و چنگالها با چنین غذاهایی کثیف شده باشد و برای مدتی در ماشین نگهداری شوند، کثیفی آن باید توسط پیش شستشو تمیز شده یا ظروف باید بدون نکه داشته شدن در دستگاه بلافاصله شسته شوند.
- اتصالات برقی به زمین وصل نشده اند. <<< بررسی کنید که ماشین ظرف شویی به سیم ارت واقعی وصل شده باشد. در غیر این صورت، برق ساکن در دستگاه تولید شده و باعث ایجاد قوس برقی روی سطوح اقلام فلزی می شود و باعث ایجاد خلل و فرج در آنها شده و روکش حفاظت کننده روی سطوح را از بین برده و باعث رنگ رفتگی آنان می شود.
- از تمیز کننده های قوی مانند بلچ استفاده شده است. <<< چنانچه از تمیز کننده هایی مانند بلچ استفاده شود، روکش حفاظت کننده روی سطوح فلزی صدمه خواهد دید و کارآمدی خود را در مرور زمان از دست خواهد داد. ظروف خود را با بلچ نشویید.
- اقلام فلزی خصوصاً کاردها، برای مقاصد دیگری بجز موارد طراحی شده مورد استفاده قرار گرفته اند. <<< پوشش حفاظت کننده لبه کاردها ممکن است در صورت استفاده از آنها برای کارهایی مانند باز کردن قوطی ها آسیب ببینند. از لوازم آشپزخانه فلزی در مواردی به غیر از موارد طراحی شده استفاده نکنید.
- قاشق و چنگال ها از فولاد زنگ نزن با کیفیت پایین ساخته شده اند. <<< خوردگی در چنین اقلامی غیر قابل اجتناب است؛ این موارد نباید در ماشین ظرفشویی قرار داده شوند.
- لوازم آشپزخانه که از قبل خوردگی داشته اند در ماشین ظرفشویی قرار داده شده اند. <<< زنگ زدگی روی اقلام دارای خوردگی می تواند به سایر سطوح ساخته شده از فولاد ضد زنگ انتقال یافته و باعث خوردگی آن سطوح شود. چنین مواردی نباید در ماشین های ظرفشویی قرار داده شوند.

### مواد شوینده در ظرف توزیع ماده شوینده باقی مانده است.

- مخزن ماده شوینده هنگام افزودن شوینده مرطوب بوده است. <<< مطمئن شوید که مخزن ماده شوینده قبل از پر کردن آن با ماده شوینده کاملاً خشک باشد.
- ماده شوینده برای مدت طولانی قبل از شروع شستشو اضافه شده است. <<< دقت کنید که ماده شوینده را زمانی کوتاه قبل از شروع شستشو اضافه کنید.
- از باز شدن در توزیع کننده شوینده در حین شستشو جلوگیری بعمل می آید. <<< ظروف را به صورتی قرار دهید که از باز شدن درب مخزن شوینده و رفتن آب از پروانه های آبپاش به ماشین جلوگیری بعمل نیآورند.
- مواد شوینده تحت شرایط نامناسب ذخیره شده اند. <<< اگر از پودر شوینده استفاده می کنید، بسته ماده شوینده را در مکانهای مرطوب نگهداری نکنید. شوینده را چنانچه امکان دارد در یک ظرف دربسته نکه داری کنید. برای سادگی در ذخیره و نگهداری، توصیه می کنیم که از قرصهای ماده پاک کننده استفاده کنید.
- پروانه ها مسدود شده اند. <<< سوراخهای پروانه های آب پاش بالا و پایین ممکن است با باقیمانده های غذا مانند هسته های لیمو مسدود شده باشند. آب پاشها را منظم به صورتی که در بخش "تمیز کردن و مراقبت" نشان داده شده است، تمیز کنید."

## تزیینات و زیور آلات لوازم آشپزخانه پاک شده اند.



لیوان های نقشدار و ظروف چینی تزیین شده برای شستشو در ماشین ظرفشویی مناسب نمی باشند. سازنده ظروف شیشه ای و چینی شستشوی این ظروف را در ماشین ظرفشویی توصیه نمی کنند.

## ظروف خراش خورده اند.



لوازم آشپزخانه که دارای آلومینیوم هستند یا از آلومینیوم ساخته شده اند برای شستشو در ماشین ظرفشویی مناسب نمی باشند.

- نمک نشن می کند. << دقت کنید که نمک دور سوراخ پر کردن نمک در زمان افزودن نمک ریخته نشود. نمک ریخته شده باعث خراش خوردگی می شود. مطمئن شوید که قاب جعبه نمک بعد از پر شدن محفظه محکم بسته شده است. برنامه پیش شستشو را برای تمیز کردن نمکهایی که در داخل ماشین ریخته شده است، اجرا کنید. چون دانه های نمک که زیر در باقی می ماند در حین پیش شستشو حل شده و باعث شل شدن در خواهند شد. مجددا در را در پایان برنامه بررسی کنید.
- درجه سختی آب کم است یا مقدار نمک کافی نیست << سختی آب ورود به دستگاه را به درستی اندازه گرفته و میزان سختی آب تنظیم شده را بررسی کنید.
- ظروف در دستگاه منظم قرار داده نشده اند. << هنگام قرار دادن لیوان ها یا سایر ظروف شیشه ای در سبد آنها را به صورتی قرار دهید که روی یکدیگر خم نشده بلکه توسط لبه های یا طبقات سبد یا سیم حمایت از لیوان نگه داشته شوند. خوردن لیوانها به یکدیگر یا به سایر ظروف بخاطر ضربه آب در حین شستشو می تواند باعث شکسته شدن آنها شده یا سطوح آنان را خراش دهد.

**لکه ای روی لیوانها باقی می ماند که مانند لکه شیر است و آنها نمی توان با دست پاک کرد. یک لکه آبی/ رنگین کماتی هنگام گرفتن لیوان در نور دیده می شود.**

- از ماده کمک آبکشی بیش از حد استفاده شده است. << درجه ماده کمک آبکشی را پایین بیاورید. ماده کمک آبکشی ریخته شده را هنگام افزودن آن پاک کنید.
- بخاطر نرم بودن آب روی لیوان خوردگی به وجود آمده است. << مقدار سختی آب را به طرز صحیح اندازه بگیرید و میزان سختی آب را بررسی کنید. اگر آب ورودی نرم است (> 5 dh)، نمک اضافه نکنید. از برنامه هایی که از درجه حرارت های بالاتر استفاده می کنند، استفاده کنید (مانند 60 تا 65 درجه سانتی گراد). همچنین می توانید از مواد شوینده حفاظت کننده از شیشه که در بازار موجود می باشند، استفاده کنید.

## در دستگاه کف تولید می شود.

- ظروف با ماده شوینده دستی شسته شده اند اما قبل از قرار دادن در دستگاه آبکشی نشده اند. << مواد شوینده دستی دارای ماده ضد کف نمی باشند. نیازی نیست که ظروف را قبل از قرار دادن در دستگاه با دست بشویید. از میان بردن آلودگی های درشت زیر شیر آب با یک دستمال کاغذی یا چنگال کافی است.
- ماده کمک آبکشی هنگام افزودن در دستگاه ریخته شده است. << دقت کنید که ماده کمک آبکشی در هنگام پر کردن محفظه مربوطه در ماشین ریخته نشود. مقداری که ریخته شده است را با کمک یک دستمال/حوله کاغذی پاک کنید.
- در محفظه ماده کمک آبکشی باز گذاشته شده است. << اطمینان حاصل کنید که منبع ماده کمک آبکشی بعد از افزودن مایع آبکشی بسته شده است.

**لوازم آشپزخانه خراب شده اند.**

- ظروف منظم در دستگاه قرار داده نشده اند. <<< ظروف خود را به صورتی که در دفترچه راهنما شرح داده شده است در دستگاه قرار دهید.
- در سبدها بیش از حد ظرف قرار داده شده است. <<< سبدها را بیش از ظرفیت آنان بارگذاری نکنید.

**در پایان برنامه در ماشین آب باقی می ماند.**

- فیلترها مسدود شده اند <<< بررسی کنید که سیستم فیلتر تمیز باشد. سیستم فیلتر را منظم به صورتی که در بخش "تمیز کردن و مراقبت" نشان داده شده است، تمیز کنید.
- شیلنگ تخلیه مسدود شده است/گیر کرده است. <<< شیلنگ تخلیه را بررسی کنید. در صورت لزوم، شیلنگ تخلیه را باز کنید، انسداد را برطرف کرده و آن را مطابق شکل ارائه شده در دفترچه راهنما جا بزنید.

اگر نتوانستید مشکل را با انجام دستورالعمل های این بخش برطرف کنید، با فروشنده یا نماینده سرویس مجاز تماس گرفته و مشورت کنید. هرگز سعی نکنید دستگاهی که کار نمی کند را شخصا تعمیر کنید.



