



Register your new Bosch now:
www.bosch-home.com/welcome



ماشین لباسشویی
WAW32540, WAW28550



BOSCH

راهنمای استفاده و نصب

<https://digitamirgah.ir>

مرکز تعمیرات تخصصی دیجی تعمیرگاه

تلفن خدمات مشتریان: ۰۲۱-۵۴۵۸۴



ماشین لباسشویی شما

شما یک ماشین لباسشویی بوش را انتخاب کرده اید. لطفاً با صرف چند دقیقه مطالعه با مزایای ماشین لباسشویی تان آشنا شوید.

برای اطمینان از عملکرد عالی مورد انتظار بوش، تمامی ماشین های لباسشویی پیش از ترک کارخانه، با دقت بررسی و بازرسی می شوند تا از لحاظ کارکرد کوچکترین نقصی نداشته باشند.

برای کسب اطلاعات بیشتر درباره محصولات، لوازم جانبی، قطعات یدکی و خدمات پس از فروش به وب سایت www.bosch-home.com مراجعه نمایید. یا با مرکز خدمات سیهاوی: ۰۲۱-۸۱۰۱۶ تماس بگیرید.

ممکن است دستورالعمل های مربوط به استفاده و نصب برای چندین مدل کاربرد داشته باشند که در مکان مناسب به تفاوت ها اشاره خواهد شد.



قبل از روشن کردن ماشین لباسشویی، دستورالعمل های استفاده و نصب را مطالعه نمایید.

توضیحاتی درباره علائم

⚠ هشدار

ترکیب این علامت و واژه بیانگر وجود موقعیت خطرناک می باشد که ممکن است در صورت عدم اجتناب از آن منجر به مرگ و بروز جراحت جدی شود.

⚠ احتیاط!

این واژه هشدار دهنده وجود یک موقعیت خطرناک احتمالی می باشد، که در صورت نادیده گرفته شدن، می تواند منجر به خسارت دیدن اموال یا آسیب دیدن محیط زیست گردد.

📖 توجه/ راهنمایی

اطلاعاتی درباره استفاده بهینه از دستگاه / و اطلاعات مفید دیگر

📖 (۳۰۲۱ / الف ب ج)

مراحل دستورالعمل با اعداد و حروف نشان داده می شوند

■ -/

فهرست ها با یک مربع کوچک یا خط تیره نشان داده می شوند.

P+ تنظیمات برنامه اضافی ۲۲

۲۲ SpeedPerfect (برنامه کوتاه تر)

۲۲ EcoPerfect (اقتصادی)

۲۲ Vorwasche (پیش شستشو)

۲۲ Wasser Plus (آبکشی اضافی)

۲۲ Bugelleicht(اتو کشی آسان)

۲۲ Flecken (لکه بر)

عملکردهای دستگاه ۲۳

آماده سازی ماشین لباسشویی /

روشن کردن دستگاه ۲۳

انتخاب برنامه ۲۳

قرار دادن لباس ها داخل دیگ ۲۴

تعیین مقدار و افزودن شوینده و مکمل ها ۲۴

تغییر دادن تنظیمات پیش فرض برنامه ۲۵

انتخاب تنظیمات برنامه اضافی ۲۵

شروع به کار برنامه ۲۶

قفل ایمنی کودک ۲۶

اضافه کردن لباس ۲۶

تغییر دادن برنامه ۲۶

لغو برنامه ۲۷

پایان برنامه در حین ماندن در وضعیت آبکشی .. ۲۷

پایان برنامه ۲۷

بیرون آوردن لباس ها / خاموش کردن دستگاه .. ۲۷

تنظیمات دستگاه ۲۸

فعال سازی حالت تنظیم ۲۸

تغییر مقدار صدای زنگ ۲۸

انتخاب / لغو انتخاب عملکرد خاموش شدن خودکار ۲۸

فعال / غیر فعال کردن زنگ ۲۸

خروج از حالت تنظیم ۲۸

موارد استفاده ۵

دستور العمل های ایمنی ۶

موارد ایمنی مربوط به برق ۶

خطر جراثیم ۶

ایمنی کودکان ۷

محافظةت از محیط زیست ۸

اقلام بسته بندی / دستگاه مستعمل ۸

راهنمایی هایی درباره استفاده صرفه جویانه ۸

نکات اصلی به اختصار ۹

آشنایی با دستگاه ۱۰

ماشین لباسشویی ۱۰

صفحه کلید ۱۱

صفحه نمایشگر ۱۲

لباس ها ۱۳

آماده سازی لباس ها ۱۳

دسته بندی لباسها ۱۳

شوینده ۱۴

انتخاب صحیح شوینده ۱۴

صرفه جویی در برق و شوینده ۱۴

مرور برنامه ها ۱۵

برنامه های روی کلید انتخابگر برنامه ۱۵

آهار زدن ۲۰

رنگ کردن / سفید کردن ۲۰

خیساندن ۲۰

P+ تنظیمات کارخانه ای برنامه ۲۱

دما ۲۱

سرعت چرخش خشک کن ۲۱

تایمر Finish in ۲۱

۳۹	قرارگیری و اتصال 
۳۹	دستور العمل های ایمنی
۴۰	مکان نصب
۴۰	نصب بر روی یک پایه یا سکوی چوبی
۴۰	نصب بر روی سکوی کثو دار
۴۰	نصب دستگاه به صورت توکار
۴۱	بازکردن بست های مخصوص حمل و نقل
۴۲	طول شلنگ و سیم برق
۴۲	ورودی آب
۴۳	خروجی آب
۴۴	تراز کردن
۴۵	اتصال به برق
۴۶	قبل از شستشو برای اولین بار
۴۶	حمل و نقل
۴۷	گارانتی Aqua Stop 

۲۹	حسگرها 
۲۹	حسگر تشخیص خودکار مقدار لباس
۲۹	سیستم تشخیص عدم تعادل لباس ها
۲۹	سنسور Aqua

۲۹	تمیز کردن و مراقبت 
۳۰	بدنه / صفحه کلید ماشین لباسشویی
۳۰	دیگ
۳۰	رسوب زدایی
۳۰	کشوی ماده شوینده
۳۰	پمپ تخلیه مسدود شده است.
۳۰	تخلیه اضطراری
۳۱	شلنگ تخلیه متصل به سیفون گرفته است
۳۲	صافی شلنگ ورودی آب گرفته است

عیب ها و آنچه که باید برای رفع آنها

۳۲	انجام داد
۳۲	کلید باز کردن اضطراری
۳۳	اطلاعاتی درباره صفحه کلید
۳۴	عیب ها و آنچه که باید برای رفع آنها انجام داد
۳۶	خدمات پس از فروش 
۳۶	مقادیر مصرف 
		مصرف برق و آب،

مدت زمان برنامه و رطوبت باقی مانده برای

۳۷	برنامه های شستشوی اصلی
		تست راندمان برنامه ها برای لباس های از
۳۸	جنس کتان

۳۸	اطلاعات فنی 
----	-------	----------------------------------------------------------------------------------------------------------

- فقط برای استفاده در منزل کاربرد دارد.
- این ماشین لباسشویی برای شستشوی پوشاک قابل شستشو در ماشین لباسشویی و البسه پشمی قابل شستشو با دست مناسب است.
- این ماشین لباسشویی برای کارکرد با آب سرد لوله کشی و مواد شوینده و مکمل های سازگار با ماشین لباسشویی موجود در بازار طراحی شده است.
- هنگام استفاده از مواد شوینده، مکمل ها و مواد پاک کننده همیشه مطابق دستور العمل های سازنده عمل کنید.
- این ماشین لباسشویی فقط در صورتی می تواند توسط کودکان بالای ۸ سال و افراد دارای مشکلات ذهنی و جسمی و اشخاصی فاقد دانش و تجربه کافی بکار گرفته شود که یک فرد واجد شرایط به کار آنها نظارت داشته باشد یا به آنها آموزش داده باشد.
- کودکان کمتر از ۳ سال را دور از ماشین لباسشویی نگاه دارید.
- حیوانات خانگی باید دور از ماشین لباسشویی نگه داشته شوند.

قبل از شروع به کار با دستگاه

دستورالعمل های استفاده و نصب و سایر امکانات ارائه شده را مطالعه نمایید و طبق آنها عمل کنید. کلیه اسناد را برای مطالعه بعدی در جای امنی نگه دارید.

■ از تکیه دادن بر روی درب باز ماشین لباسشویی خودداری کنید.

■ اگر در حین چرخیدن دیگ، دست خود را داخل ماشین کنید، احتمال صدمه دیدن دستان شما وجود دارد.

هشدار

خطر سوختگی!

در هنگام شستشو دردهای بالا، ممکن است تماس با محلول شوینده داغ منجر به بروز سوختگی شود. (برای مثال در صورت تخلیه محلول شوینده داغ داخل لگن دستشویی یا در صورت تخلیه ماشین لباسشویی در حالت اضطراری) صبر کنید تا محلول شوینده سرد شود.

موارد ایمنی مربوط به برق

هشدار

خطر مرگ!

در صورت دست زدن به اجزای دارای ولتاژ خطر مرگ وجود دارد.

■ برای خارج کردن دوشاخه از پریز برق، هرگز آنرا از سیم نکشید.

■ فقط با دستان خشک دوشاخه را به پریز برق وصل نموده یا آن را بیرون بکشید.

هشدار

خطر جراثیم!

■ چنانچه از اجزای برجسته ماشین لباسشویی (مثلاً درب ماشین لباسشویی) برای بلند کردن آن استفاده شود، امکان شکستن اجزا و بروز جراحت وجود دارد. هرگز از اجزای برجسته برای بلند کردن ماشین لباسشویی استفاده نکنید.

در صورت بالا رفتن از روی ماشین لباسشویی، امکان شکستن صفحه رویه آن و بروز جراحت وجود دارد. هرگز از روی ماشین لباسشویی بالا نروید.

■ چنانچه بر روی درب باز ماشین لباسشویی، تکیه دهید، امکان واژگون شدن ماشین و بروز جراحت وجود دارد.

⚠️ هشدار

خطر مسمومیت!

مواد شوینده و مکمل ها در صورت خورده شدن، خطر مسمومیت به همراه دارد. شوینده ها و مکمل ها را دور از دسترس کودکان نگهداری کنید.

⚠️ هشدار

سوزش چشم/پوست!

مواد شوینده و مکمل ها در صورت تماس با چشم و پوست، موجب سوزش آنها می شوند. مواد شوینده و مکمل ها را دور از دسترس کودکان نگهداری نمایید.

⚠️ هشدار

خطر مسمومیت!

در هنگام شستشو با دماهای بالا، شیشه درب ماشین لباسشویی داغ می شود. از دست زدن کودکان به درب داغ ماشین لباسشویی جلوگیری کنید.

⚠️ هشدار

خطر مرگ!

اگر کودکان با ماشین لباسشویی بازی می کنند، امکان قرار گرفتن در وضعیت خطرناک و احتمال مسمومیت آنها وجود خواهد داشت.

- هرگز کودکان را بدون مراقبت، نزدیک ماشین لباسشویی رها نکنید.
- هرگز به کودکان اجازه بازی کردن با ماشین لباسشویی را ندهید.

⚠️ هشدار

خطر مرگ!

امکان محبوس شدن کودکان داخل دستگاه و به خطر افتادن جانشان وجود دارد.

- دستگاههایی که به پایان عمر کاری شان رسیده اند:
- دوشاخه برق آنها را جدا کنید.
 - سیم برق آنها را ببرید و همراه با دوشاخه معدوم کنید.
 - قفل درب ماشین لباسشویی را بشکنید.

⚠️ هشدار

خطر خفگی!

کودکان در هنگام بازی ممکن است داخل کارتن بسته بندی یا کیسه های پلاستیکی یا اجزای بسته بندی بیافتند یا آنها را روی سرشان بکشند که در این صورت خطر خفگی وجود خواهد داشت. کارتن، کیسه های پلاستیکی و اقلام بسته بندی را دور از دسترس کودکان نگه دارید.



لوازم بسته بندی را به روش سازگار با محیط زیست معدوم سازید.

این دستگاه دارای برچسب دستورالعمل اروپایی 2012/19/EU مربوط به لوازم الکتریکی و الکترونیکی مستعمل (WEEE) می باشد. در این رهنمود، چارچوب و مقررات بازیافت دستگاههای مستعمل در سراسر اروپا تعیین شده است.

راهنمایی هایی درباره استفاده صرفه جویانه

- همیشه با برنامه های شستشو از حداکثر ظرفیت ماشین لباسشویی برای قراردادن البسه داخل آن استفاده کنید. مرور برنامه ها - صفحه ۱۵
- لباسهای باکثیفی معمولی را بدون عملکرد پیش شستشوی شوید.
- هنگام شستن لباسهای با کثیفی کم و معمولی در مصرف برق و شوینده صرفه جویی کنید.

صفحه ۱۴

- دمای شستشو باید بر اساس دستورالعمل مندرج بر روی برچسب البسه انتخاب شود. دمای قابل انتخاب این ماشین لباسشویی ممکن است با آنچه بر روی برچسب البسه ذکر شده متفاوت باشد، از این رو برای کسب نتیجه مطلوب شستشو و صرفه جویی در برق نزدیک ترین دما را برگزینید.

■ اطلاعاتی درباره مصرف برق و آب: - صفحه ۱۲

نمایشگر اطلاعاتی درباره مقدار مصرف برق و آب برنامه های انتخابی ارائه می دهد. روشن شدن تعداد بیشتر نشانگر نورانی به معنای مصرف بیشتر برنامه می باشد. این قابلیت به شما امکان می دهد تا مقادیر مصرف برنامه های مختلف را با یکدیگر مقایسه کنید و در هنگام انتخاب تنظیمات برنامه، برنامه ای با مصرف کم آب و برق تعیین نمایید.

■ حالت صرفه جویی در مصرف برق: نشانگر نورانی

صفحه نمایشگر بعد از چند دقیقه خاموش می شود، دکمه  به حالت چشمک زن درمی آید. برای فعال کردن نشانگر نورانی، یکی از دکمه ها را فشار دهید. در هنگام اجرای برنامه، حالت صرفه جویی در مصرف انرژی فعال نمی شود.

■ خاموش شدن خودکار: در صورت عدم شروع به کار

دستگاه به مدت طولانی، قبل از شروع برنامه و زمانی که برنامه به اتمام می رسد، برای صرفه جویی در مصرف برق، دستگاه به طور خودکار خاموش می شود. با فشار دادن دوباره کلید اصلی، دستگاه روشن می شود.

رجوع به بخش روشن / خاموش کردن دستگاه

صفحه ۲۸

■ اگر قرار است لباسهایتان را در دستگاه خشک کن،

خشک نمایید، سرعت خشک کن ماشین لباسشویی را مطابق دستورالعمل سازنده دستگاه خشک کن انتخاب کنید.



دوشاخه دستگاه را به پریز برق وصل کنید.

درب ماشین لباسشویی را باز نمایید.

برای روشن کردن دستگاه، دکمه 1 را فشار دهید.

برنامه ای را برای مثال Baumwolle انتخاب کنید.



لباسها را دسته بندی کنید.

حداکثر ظرفیت مجاز (بنابر نوع مدل) نمایش داده شده بر روی صفحه نمایشگر را رعایت کنید.

لباسها را داخل ماشین لباسشویی قرار دهید.

درب ماشین لباسشویی را ببندید.



ماده شوینده اضافه نمایید.

در صورت لزوم، تنظیمات برنامه پیش فرض را تغییر دهید و / یا تنظیمات اضافی را انتخاب کنید.

برنامه را شروع کنید.



در پایان برنامه

درب ماشین لباسشویی را باز کرده و لباسها را بیرون آورید.

برای خاموش کردن دستگاه، دکمه 1 را فشار دهید.

شیر آب را ببندید (برای مدل های بدون Aqua - Stop).

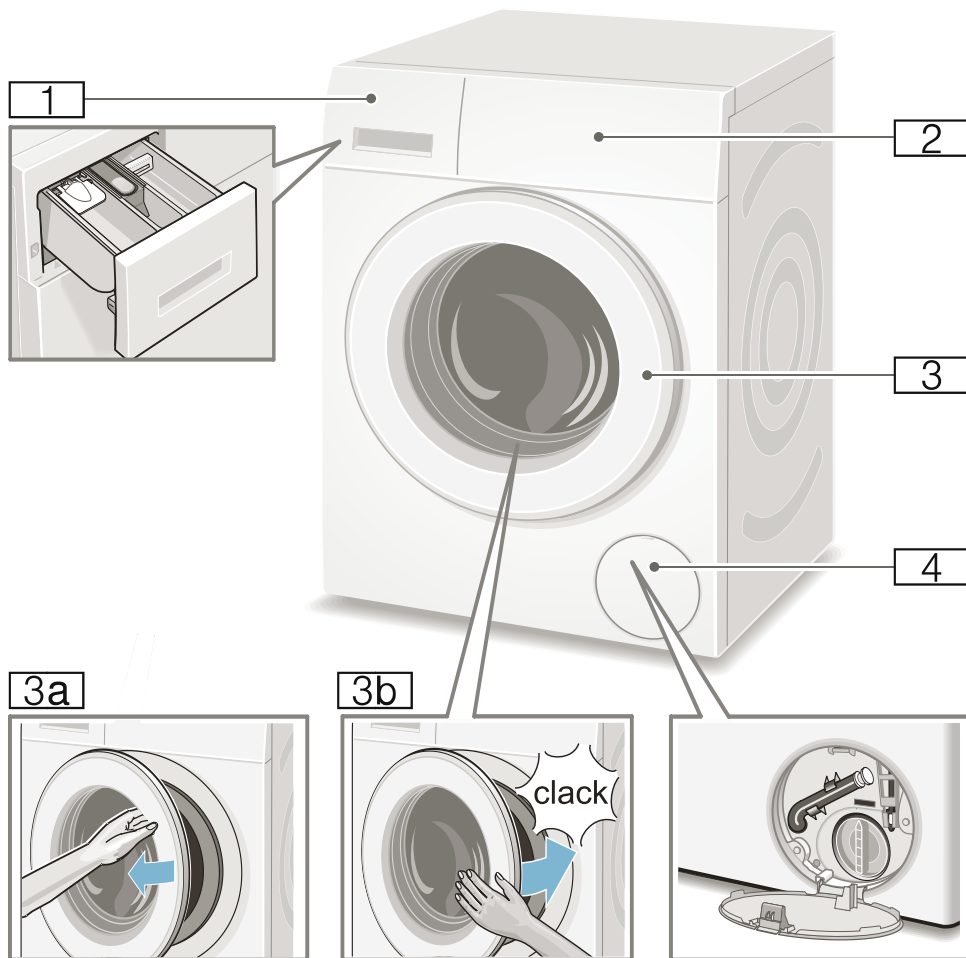

کشی ماده شوینده 1

صفحه ۲۴

صفحه کلید / نمایشگر 2

درب با دستگیره درب 3

نحوه باز کردن درب 3a

نحوه بستن درب 3b

دریچه سرویس 4

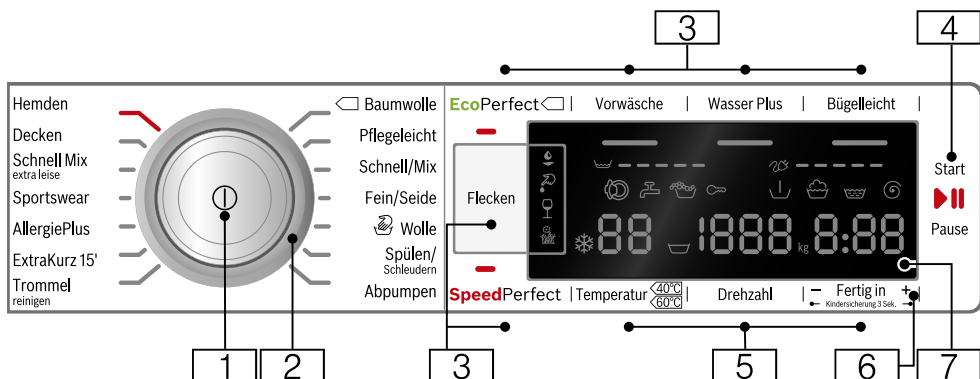

5 تغییر تنظیمات برنامه پیش فرض:
صفحه ۲۱

- دما،
- سرعت چرخش خشک کن (Drehzahl)،
- تایمر Fertig in

6 قفل ایمنی کودک

برای جلوگیری از تغییر تصادفی تنظیمات عملکرد: دکمه های + و - Fertig in را به طور همزمان به مدت ۳ ثانیه فشار دهید تا این عملکرد فعال شود. صفحه ۲۶

7 صفحه نمایشگر برای نمایش تنظیمات و اطلاعات صفحه ۱۲

توجه: تمامی دکمه ها حساس هستند (بجز کلید اصلی) و با یک فشار کم عمل می کنند.

1 کلید اصلی

برای روشن و خاموش کردن ماشین لباسشویی: دکمه 1 را فشار دهید.

2 انتخابگر برنامه

برای انتخاب برنامه.

مرور برنامه ها

صفحه ۱۴

3 تنظیمات برنامه اضافی:

صفحه ۲۱

- SpeedPerfect (برنامه کوتاه تر)
- EcoPerfect (اقتصادی)
- Vorwäsche (پیش شستشو)
- Wasser Plus (آپکشی اضافی)
- Bügelleicht (اتوکشی آسان)
- Flecken (لکه بر)

4 دکمه Start/Play برای:

- شروع برنامه
- توقف برنامه مثلاً در هنگام اضافه کردن لباس

صفحه ۲۶

لغو برنامه

صفحه ۲۷

آماده سازی لباس

احتیاط!

آسیب دیدن دستگاه / البسه

اشیاء خارجی (مانند سکه، گیره کاغذ، سوزن و غیره) ممکن است به لباس ها یا اجزای ماشین لباسشویی آسیب برسانند.

بنابراین هنگام آماده سازی لباسها به نکات زیر توجه کنید:

- جیب های لباس ها را خالی کنید.

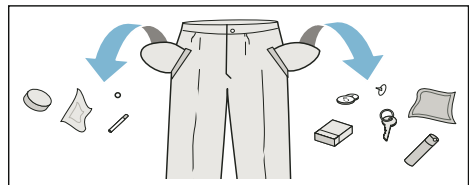

- اجزای فلزی را بیرون آورید (کلیپس، کاغذ، گیره).
- اقلام ظریف و نازک (مثل جوراب های ساق بلند و لباس زیر زنانه) را در توری مخصوص قرار داده و بعد در ماشین لباسشویی بشویید.
- زیپ ها و دکمه های لباس ها را ببندید.
- شن و ماسه داخل جیب و لکه روی یقه ها را بابر س تمیز کنید.
- گیره پرده را بیرون آورید و یا آنها را داخل توری / کیسه مخصوص قرار دهید.

دسته بندی لباسها

لباسها را طبق دستورالعمل ها و اطلاعات مندرج بر روی برچسب لباس بر اساس موارد زیر دسته بندی کنید:

- نوع و جنس پارچه
- رنگ

توجه: ممکن است لباس تغییر رنگ دهد. اقلام سفید و رنگی را جدا گانه بشویید. لباسهای نو رنگی را برای اولین بار جداگانه بشویید.

■ میزان کثیفی

لباس های با کثیفی یکسان را با هم بشویید.

مثال های برای اطلاع از میزان کثیفی

- کم: بدون نیاز به پیش شستشو، تنظیم

(=) SpeedPerfect را در صورت لزوم انتخاب کنید

- معمولی

- زیاد: لباس کمتری داخل دستگاه قرار دهید، برنامه ای که دارای گزینه پیش شستشو است، انتخاب کنید.

- دارای لکه: زمانی که لکه ها تازه هستند، آنها را پاک کنید. ابتدا لکه را به محلول آب و صابون آغشته کنید، لازم به ساییدن آن نیست.

سپس لباس ها را با برنامه مناسب بشویید. لکه های سرسخت و خشک شده در بعضی مواقع بعد از چند بار شستشو تمیز می شوند.

■ علائم روی برچسب لباس

توجه: اعداد روی علائم بیانگر حداکثر دمای شستشوی قابل استفاده می باشد.

مناسب برای شستشوی معمولی؛ 

برای مثال برنامه **Baumwolle**

شستشوی ملایم لازم است؛ 

برای مثال برنامه **Pflegeleicht**

برنامه ملایم ویژه لازم است؛ برای مثال برنامه 

Fein/Seide

مناسب برای شستشو با دست؛ برای مثال 

برنامه **Wolle** 

در ماشین لباسشویی شسته نشود. 



انتخاب صحیح شوینده

برچسب روی لباس برای انتخاب صحیح شوینده، دما و نحوه شستشو بسیار مهم است.

همچنین با مراجعه به www.sartex.ch یا www.cleanright.eu، اطلاعات بیشتری درباره شوینده‌ها، مکمل‌ها و مواد شوینده برای مصارف خانگی بدست خواهید آورد.

■ شوینده استاندارد حاوی سفید کننده

مناسب برای لباسهای سفید از جنس نخ یا کتان قابل شستشو با آب داغ

برنامه: Baumwolle /

سرد - حداکثر ۹۰°C

■ شوینده برای لباسهای رنگی بدون سفید کننده یا با سفید کننده

مناسب برای لباسهای رنگی از جنس نخ یا کتان

برنامه: Baumwolle /

سرد - حداکثر ۶۰°C

■ شوینده برای لباسهای ظریف / رنگی بدون سفید کننده

مناسب برای لباسهای رنگی از جنس پارچه بشور و پیوش و الیاف مصنوعی

برنامه: Pflegeleicht /

سرد - حداکثر ۶۰°C

■ شوینده برای لباسهای ظریف و نازک

مناسب برای لباسهای ظریف، ریز بافت، ابریشم یا ویسکوز

برنامه: Fein/Seide /

سرد - حداکثر ۴۰°C

■ شوینده برای لباسهای نازک

مناسب برای لباسهای

برنامه: Wolle /

سرد - حداکثر ۴۰°C

مصرفه جویی در مصرف برق و شوینده

برای کثیفی به مقدار کم و معمولی می‌توانید در مصرف برق (دمای کمتر شستشو) و شوینده صرفه جویی کنید.

میزان کثیفی / توجه	مصرفه جویی
کم کثیفی یا لکه غیر قابل مشاهده البسه بوی بدن را گرفته اند، مثلاً:	کاهش دما و مقدار شوینده طبق دستورالعمل توصیه شده
■ لباسهای ورزشی / تابستانی نازک (چند ساعت پوشیده شده) ■ تی شرت، پیراهن، بلوز (پوشیده شده تا یک روز) ■ رو تختی و حوله مهمان (استفاده شده برای یک روز)	
معمولی کثیفی یا لکه های کم قابل مشاهده مثلاً:	
■ تی شرت، پیراهن، بلوز (خیس شده با عرق بدن، چند بار پوشیده شده) ■ حوله، ملافه (استفاده شده برای یک هفته)	
زیاد کثیفی و / یا لکه هایی که به وضوح دیده می‌شوند مثلاً البسه کودک، لباس کار	دما طبق برچسب روی لباس و مقدار شوینده طبق دستورالعمل توصیه شده برای کثیفی زیاد

توجه: هنگام تعیین مقدار شوینده‌ها / مکمل‌ها و مواد پاک کننده، لطفاً همیشه دستورالعمل‌های سازنده و اطلاعات را بررسی کنید. صفحه ۲۴



تنظیمات	برنامه / نوع لباس / اطلاعات
حداکثر مقدار لباس	نام برنامه
دمای قابل انتخاب (☼ = سرد)	توضیحات مختصر درباره برنامه و نوع البسه قابل شستشو با این برنامه
سرعت چرخش خشک کن قابل انتخاب	
☐ = توقف آبکشی	
0 = بدون مرحله خشک کن، فقط تخلیه	
تنظیمات برنامه اضافی قابل انتخاب	
max 8 kg/5* kg ☼ - 90 °C ☐, 0 - 1600** U/min EcoPerfect, SpeedPerfect, Vorwäsche, Wasser Plus, Bügelleicht	Baumwolle لباس های ضخیم، از جنس کتان یا نخ مقاوم در برابر گرما
	نکات
	■ در تنظیم EcoPerfect ، دمای شستشو پایین تر از دمای انتخابی می باشد. اگر قصد دارید دمای خاصی را انتخاب نمایید، از برنامه ای بدون تنظیم EcoPerfect استفاده کنید یا در صورت لزوم دمای بیشتری را برگزینید.
	■ تنظیم SpeedPerfect یک برنامه کوتاه مناسب شستشوی لباس های با کثیفی کم است.
max. 4 kg ☼ ... 60 °C ☐, 0 - 1200 U/min EcoPerfect, SpeedPerfect, Vorwäsche, Wasser Plus, Bügelleicht	Pflegeleicht الیاف مصنوعی یا ترکیبی
max. 4 kg ☼ - 40 °C ☐, 0 - 1600** U/min EcoPerfect, SpeedPerfect, Vorwäsche, Wasser Plus, Bügelleicht	Schnell / Mix البسه مخلوط شامل لباسهای از جنس کتان و الیاف مصنوعی
* مقدار کم لباس برای تنظیم SpeedPerfect	
** حداکثر سرعت خشک کن، بنابر نوع مدل	
*** برنامه ها و تنظیمات گزینه های اضافی به نوع مدل دستگاه بستگی دارند.	

برنامه / نوع لباس / اطلاعات

تنظیمات

max. 2 kg

☼ - 40 °C

☒, 0 - 800 U/min

EcoPerfect, SpeedPer

Vorwäsche,

Wasser Plus,

Bügelleicht

Fein / Seide

برای لباسهای نازک و ظریف مانند لباسهای ابریشمی، ساتن، الیاف مصنوعی یا ترکیبی (برای مثال بلوز، روسری ابریشمی) **توجه:** برای شستشوی این اقسام در ماشین لباسشویی از شوینده مخصوص لباسهای ظریف و / یا ابریشمی استفاده کنید.

max. 2 kg

☼ - 40 °C

☒, 0 - 800 U/min

☺ Wolle

برای لباسهای پشمی یا حاوی پشم قابل شستشو با دست یا ماشین لباسشویی . این برنامه شستشوی ملایم با مکت های طولانی در برنامه (لباسها در آب باقی می مانند) از چروک شدن لباسها جلوگیری می کند.

نکات

- منظور از پشم، پشم طبیعی حیواناتی مانند: بز، شتر و گوسفند
- شستشو در ماشین لباسشویی با استفاده از شوینده مخصوص پشم

-

-

-

-

-

-

-

-

☒, 0 - 1600** U/min

Bügelleicht

Abpumpen

برای تخلیه آب برای مثال بعد از تنظیم ☒ (توقف آبکشی = بدون مرحله خشک کن نهایی) .

Spülen / Schleudern

آبکشی اضافی / عملکرد خشک کن با سرعت قابل انتخاب

توجه: دکمه Wasser Plus به طور پیش فرض برای این برنامه تعیین شده است. اگر فقط به عملکرد خشک کن نیاز دارید، این دکمه را برای غیر فعال شدن این عملکرد فشار دهید.

* مقدار کم لباس برای تنظیم **SpeedPerfect**

** حداکثر سرعت خشک کن، بنابر نوع مدل

*** برنامه ، بنابر نوع مدل

تنظیمات	برنامه / نوع لباس / اطلاعات
0 kg 80, 90 °C 1200 rpm -	<p>*** Trommel reinigen</p> <p>برنامه ای برای تمیز کردن دیگ و لگن بیرونی ، برای مثال قبل از اجرای اولین مرحله شستشو، اگر شستشو اغلب با دمای کم (۴۰°C) یا کمتر) انجام شود یا اگر بعد از عدم استفاده به مدت طولانی، بو به مشام برسد. زمانی که از برنامه با دمای ۶۰°C یا بیشتر برای مدت طولانی استفاده نشده باشد، نشانگر Trommel reinigen چشمک می زند.</p> <p>نکات</p> <ul style="list-style-type: none"> ■ برنامه Trommelpflege را بدون لباس اجرا نمایید. ■ از پودر شوینده یا شوینده های حاوی سفید کننده استفاده کنید. برای جلوگیری از تولید کف، فقط از نصف مقدار توصیه شده توسط سازنده شوینده استفاده نمایید. از شوینده مخصوص لباس های پشمی یا ظریف استفاده نکنید.
max. 2 kg ❄ - 40 °C 0 - 1200 U/min -	<p>ExtraKurz 15'</p> <p>برنامه فوق العاده کوتاه به مدت حدود ۱۵ دقیقه مناسب برای شستشوی لباسهای با کثیفی کم و حجم کم لباس</p>
max. 3,5 kg ❄ - 40 °C 👖, 0 - 1200 U/min EcoPerfect, SpeedPerfect, Vorwäsche, Wasser Plus, Bügelleicht	<p>*** Jeans / Dunkle Wäsche</p> <p>برای لباسهای تیره رنگ از جنس کتان و لباس های بشور و بیوش با رنگ تیره ؛ لباسها را به صورت پشت و رو بشویید.</p>
max. 7 kg/5* kg ❄ - 60 °C 👖, 0 - 1600** U/min EcoPerfect, SpeedPerfect, Vorwäsche, Wasser Plus, Bügelleicht	<p>*** AllergiePlus</p> <p>لباس های ضخیم از جنس کتان یا نخ توجه: خصوصاً برای پوستهای حساس ، مرحله شستشو با آب بیشتر به همراه آبکشی اضافی و مرحله خشک کن طولانی تر انجام می گیرد.</p>
<p>SpeedPerfect * مقدار کم لباس برای تنظیم</p> <p>** حداکثر سرعت خشک کن، بنابر نوع مدل</p> <p>*** برنامه ، بنابر نوع مدل</p>	

تنظیمات	برنامه / نوع لباس / اطلاعات
max. 1 kg  - 40 °C  0 - 800 U/min EcoPerfect, SpeedPerfect, Wasser Plus,	*** Outdoor/ Imprägnieren مرحله شستشو و متعاقب آن ضد آب کردن البسه بیرون و بارانی و یا اقلام مقاوم در برابر آب ۱. برنامه ای را انتخاب کنید. ۲. شوینده مخصوص لباس را داخل محفظه  بریزید. ۳. ماده ضد آب کننده (حدود ۱۷۰ میلی لیتر) داخل محفظه  بریزید. ۴. دکمه  را فشار دهید. بعد از اتمام مرحله ، مطابق دستور العمل سازنده عمل نمایید. نکات <ul style="list-style-type: none"> ■ از شوینده مخصوص مناسب ماشین لباسشویی استفاده کرده و از آن به مقدار توصیه شده توسط سازنده استفاده نمایید: ■ لباسها نباید به نرم کننده لباس آغشته شوند. ■ قبل از شستشو، کشوی شوینده (هر سه محفظه) را کاملاً تمیز کنید تا عاری از پس مانده نرم کننده لباس باشد.
max. 2 kg  - 40 °C  0 - 800 U/min EcoPerfect, SpeedPerfect, Wasser Plus,	*** Outdoor لباسهای ضد آب یا البسه بیرون خانه و یا اقلام مقاوم در برابر آب نکات <ul style="list-style-type: none"> ■ از شوینده مخصوص مناسب ماشین لباسشویی استفاده کرده و شوینده را به مقدار توصیه شده توسط سازنده داخل محفظه  بریزید. ■ لباسها نباید به نرم کننده لباس آغشته شوند. ■ قبل از شستشو، کشوی شوینده (هر سه محفظه) را کاملاً تمیز کنید تا عاری از پس مانده نرم کننده لباس باشد.
max. 2 kg  - 40 °C  0 - 800 U/min EcoPerfect, SpeedPerfect, Vorwäsche, Wasser Plus, Bügelleicht	***Sportswear لباسهای ورزشی و لباس های راحتی از جنس الیاف ریز بافت نکات <ul style="list-style-type: none"> ■ لباسها را نباید به نرم کننده لباس آغشته شوند ■ قبل از شستشو، کشوی شوینده (هر سه محفظه) را کاملاً تمیز کنید تا عاری از پس مانده نرم کننده لباس باشد.
<p style="text-align: center;">* مقدار کم لباس برای تنظیم SpeedPerfect ** حداکثر سرعت خشک کن، بنابر نوع مدل *** برنامه ها و تنظیمات گزینه های اضافی به نوع مدل دستگاه بستگی دارند.</p>	

تنظیمات	برنامه / نوع لباس / اطلاعات
max. 3,5 kg ❄ - 40 °C ▽ 0 - 800 U/min EcoPerfect, SpeedPerfect, Vorwäsche, Wasser Plus	*** Gardinen برای شستشوی پرده های سنگین تا ۳/۵ کیلوگرم یا پرده های سبک در ابعاد ۳۰ - ۲۵ متر مربع نکات <ul style="list-style-type: none"> ■ مراحل آبکشی و خشک کن نهایی کوتاه تر ■ از شوینده مخصوص شستشوی پرده در ماشین لباسشویی استفاده نمایید. ■ گزینه پیش شستشو به صورت پیش فرض فعال است. اگر به مرحله پیش شستشو نیاز ندارید دکمه Vorwäsche را برای غیر فعال سازی فشار دهید.
max. 4 kg ❄ - 40 °C ▽ 0 - 1200 U/min EcoPerfect, SpeedPerfect, Vorwäsche, Wasser Plus, Bügelleicht	*** Schnell Mix / extra leise برنامه شستشوی بی صدا خصوصاً برای شستشو در طول شب؛ مناسب برای لباسهای از جنس کتان، نخ، الیاف مصنوعی ترکیبی نکات <ul style="list-style-type: none"> ■ زنگ اتمام برنامه غیر فعال می شود ■ برنامه بدون تکمیل مرحله خشک کن نهایی به پایان می رسد. ■ مدت برنامه کوتاه می شود.
max. 1 kg ❄ - 40 °C ▽ 0 - 600 U/min EcoPerfect, SpeedPerfect, Wasser Plus, Bügelleicht	*** Dessous برای شستشوی لباسهای زیر ظریف و قابل شستشو برای مثال از جنس مخمل، اqlام توری ، ابریشم یا ساتن
max. 2,5 kg ❄ - 60 °C ▽ 0 - 1200 U/min EcoPerfect, SpeedPerfect, Wasser Plus	*** Decken برای اqlام پر شده با الیاف مصنوعی قابل شستشو در ماشین لباسشویی مثل بالشت، لحاف و رو تختی؛ همچنین مناسب برای اqlام پر شده با پر توجه: اqlام بزرگ را جدا جدا بشویید. از ماده شوینده مخصوص پوشاک ظریف استفاده کرده و طبق دستورالعمل مندرج بر روی بسته بندی آن عمل نمایید. از شوینده به مقدار کم استفاده کنید.
max. 2 kg ❄ - 60 °C ▽ 0 - 1200 U/min EcoPerfect, SpeedPerfect, Wasser Plus	*** Daunen برای اqlام پر شده با پر قابل شستشو در ماشین لباسشویی مثل بالشت، لحاف و رو تختی؛ همچنین مناسب برای اqlام پر شده با الیاف مصنوعی توجه: اqlام بزرگ را جدا جدا بشویید. از ماده شوینده مخصوص پوشاک ظریف استفاده کرده و طبق دستورالعمل مندرج بر روی بسته بندی آن عمل نمایید.
مقدار کم لباس برای تنظیم SpeedPerfect * حداکثر سرعت خشک کن، بتاب نوع مدل ** برنامه ، بتاب نوع مدل ***	

max. 2 kg

☼ - 60 °C

☐, 0 - 800 U/min

EcoPerfect, SpeedPerfect,

Vorwäsche,

Wasser Plus,

Bügelleicht

Hemden

پیراهن یا بلوزهای بشور و بپوش از جنس کتان، نخ، الیاف مصنوعی یا ترکیبی
نکات

برای پیراهن / بلوزها، مرحله خشک کن کوتاه با تنظیم **Bügelleicht** (اتوکشی آسان) اعمال می شود. لباسها را در حالی که هنوز خیس هستند، روی رختاویز آویزان کنید تا خشک شوند. رجوع به بخش تاثیر رفع چروک برای شستشوی پیراهن ها / بلوزهای از جنس ابریشم یا الیاف ظریف و ریز از برنامه **Fein / Seide** استفاده کنید.

* مقدار کم لباس برای تنظیم **SpeedPerfect**!

** حداکثر سرعت خشک کن، بنابر نوع مدل

*** برنامه ، بنابر نوع مدل





آهار زدن

توجه: لباسها نباید به نرم کننده لباس آغشته باشند در صورت استفاده از آهار مایع، در تمامی برنامه های شستشو امکان آهار زدن وجود دارد. آهار را در محفظه  مطابق دستورالعمل سازنده بریزید (در صورت لزوم، ابتدا محفظه را تمیز کنید).

رنگ کردن / سفید کردن

مقدار رنگ کردن لباس ها باید محدود باشد و از حد مصرف خانگی نباید تجاوز کند. نمک موجود در رنگ می تواند باعث صدمه دیدن پوشش استیل شود. مطابق توصیه های سازنده رنگ عمل کنید. از سفید کردن لباس داخل ماشین لباسشویی **خودداری** کنید!

خیساندن

۱. دستگاه را روشن کنید.
۲. برنامه **Baumwolle 30 °C** را انتخاب نمایید.
۳. شوینده / ماده خیساندن را طبق دستورالعمل داخل محفظه  بریزید.
۴. دکمه  را فشار دهید. برنامه شروع می شود.
۵. بعد از حدود ۱۰ دقیقه، دکمه  را فشار داده تا برنامه متوقف شود.
۶. لباسها را تا زمانی که لازم است، بگذارید تا خیس بخورند و بعد برای از سرگیری برنامه دکمه  را دوباره فشار دهید یا برنامه را تغییر دهید.

نکات

- لباسهای یک رنگ را داخل ماشین لباسشویی قرار دهید.
- لازم به افزودن شوینده اضافی نیست؛ از محلول خیساندن برای شستشو استفاده می شود.

P+ تنظیمات کارخانه ای برنامه

تنظیمات پیش فرض برنامه بعد از انتخاب برنامه بر روی صفحه نمایشگر نشان داده می شود. شما می توانید تنظیمات پیش فرض را تغییر دهید.

دما

بسته به ترتیب مراحل برنامه در حال اجرا، شما قادرید قبل و در حین برنامه، دمای تنظیمی را تغییر دهید. حداکثر دمای قابل تنظیم به نوع برنامه انتخابی بستگی دارد.

سرعت چرخش خشک کن

بسته به ترتیب مراحل برنامه در حال اجرا، شما قادرید سرعت چرخش خشک کن (دور در دقیقه؛ چرخش در دقیقه) را قبل و در حین برنامه تغییر دهید.

تنظیم 0: آب شستشو تخلیه می شود و مرحله خشک کن نهایی حذف می گردد.

لباسها داخل دیگ خیس باقی می مانند برای مثال اقلامی که نباید با چرخش خشک شوند.

تنظیم 1: توقف در حالت آبکشی = بدون مرحله خشک کن نهایی.

لباسها بعد از آبکشی نهایی، در آب باقی می مانند. شما می توانید برای جلوگیری از چروک شدن لباسها، زمانی که قرار نیست آنها به محض اتمام برنامه بیرون آورده شوند، این گزینه را انتخاب نمایید.

برای ادامه / پایان برنامه رجوع به صفحه ۲۷ حداکثر سرعت قابل تنظیم به مدل دستگاه و برنامه انتخابی بستگی دارد.

تایمر Fertig in

قبل از شروع برنامه، می توانید پایان برنامه را در فواصل زمانی ۶۰ دقیقه ای (ساعت = h) تا حداکثر ۲۴ ساعت انتخاب نمایید.

برای انجام این کار:

۱. برنامه ای را انتخاب کنید.

مدت زمان برنامه مربوط به برنامه انتخابی برای مثال ۲:۳۰ (ساعت : دقیقه) نمایش داده می شود.

۲. دکمه **Fertig in** را به طور مکرر فشار دهید تا عدد ساعت مورد نظر نمایان شود.

توجه: مقادیر تنظیم با فشار دکمه **Fertig in +**

افزایش و با دکمه **Fertig in -** کاهش می یابد. ۳. دکمه **OK** را فشار دهید.

برنامه شروع می شود.

عدد انتخابی ساعت (برای مثال 8h) بر روی صفحه نمایشگر ظاهر شده و شمارش معکوس تا شروع برنامه آغاز می گردد. سپس مدت زمان برنامه نمایش داده می شود.

توجه: مدت زمان برنامه به طور خودکار با شروع برنامه، تنظیم می گردد. تغییر تنظیمات پیش فرض برنامه یا تنظیمات برنامه ممکن است موجب تغییر مدت زمان برنامه شود.

بعد از شروع برنامه (در صورت انتخاب زمان تایمر و شروع نشدن برنامه شستشو)، می توانید اعداد از قبل انتخاب شده ساعت را طبق دستورالعمل زیر تغییر دهید:

۱. دکمه **OK** را فشار دهید.

۲. از دکمه **+** یا **-** **Finish in** برای تغییر عدد ساعت استفاده نمایید.

۳. سپس دکمه **OK** را فشار دهید.

بعد از شروع برنامه، شما می توانید در صورت لزوم، لباس را اضافه و یا بیرون آورید. صفحه ۲۶

P+ تنظیمات برنامه اضافی

با مراجعه به صفحه ۱۵، قادرید بنابر نوع برنامه از تمامی تنظیمات اضافی قابل انتخاب مطلع شوید.

SpeedPerfect (سرعت متغیر)

شستشو در زمان کوتاه تر و در عین حال نتیجه شستشو مشابه با برنامه انتخابی، بدون تنظیم اما با مصرف برق بیشتر.

توجه: حداکثر ظرفیت مجاز لباس قابل شستشو را رعایت کنید.

مرور برنامه ها صفحه ۱۵

EcoPerfect (اقتصادی)

شستشوی مبتنی بر مصرف بهینه انرژی با کاهش دما و در عین حال نتیجه شستشوی مشابه با برنامه انتخابی، بدون تنظیم EcoPerfect

Vorwäsche (پیش شستشو)

برای شستشوی لباسهای خیلی کثیف.

توجه: شوینده را داخل محفظه های I و II بریزید.

Wasser Plus (آبکشی اضافی)

سطح آب بیشتر و مرحله آبکشی اضافی برای پوست حساس و یا برای نواحی دارای آب با سختی خیلی پایین.

Bügelleicht (اتوکشی آسان)

کاهش چروک شدن لباس به لطف چرخش ویژه و متعاقب آن هوا دادن و کاهش سرعت چرخش خشک کن.

توجه: مقدار رطوبت باقی مانده در لباسها بیشتر خواهد بود.

سیستم ضد لکه

۴ نوع لکه قابل انتخاب می باشد که عبارتند از:

۵ چربی غذا

۶ خون

۷ آب انگور

۸ چمن

ماشین لباسشویی متناسب با نوع لکه، میانگین دمای شستشو، حرکت دیگ و زمان خیساندن را تنظیم می کند. آب داغ یا سرد، شستشوی ملایم و قوی، خیساندن طولانی و کوتاه تضمین می کند که ترتیب برنامه، متناسب با نوع لکه تطبیق یابد. این ویژگی موجب می شود که لکه ها به بهترین حالت ممکن پاک شوند.

توجه: با فشار دادن و نگه داشتن دکمه ها، برنامه طبق مقادیر تنظیمی به طور خودکار اجرا می شود.



شروع به کار دستگاه

آماده سازی ماشین لباسشویی

توجه: ماشین لباسشویی باید بطور صحیح نصب و وصل شده باشد.

رجوع به صفحه ۳۹.

۱. دوشاخه دستگاه را به پریز برق وصل کنید.

۲. شیر آب را باز نمایید.

۳. درب دستگاه را باز کنید.

۴. بررسی کنید که دیگ کاملاً خالی از آب باشد. در

صورت لزوم آب آن را تخلیه کنید.

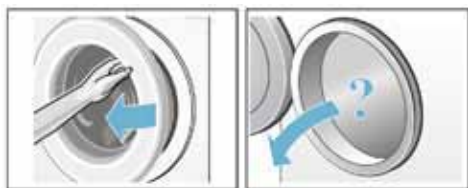

روشن کردن دستگاه / انتخاب برنامه

دکمه ① را فشار دهید. دستگاه روشن می شود.

برنامه **Baumwolle** به صورت پیش فرض تعیین شده و همیشه نمایش داده می شود.

شما می توانید از این برنامه استفاده کنید و یا برنامه دیگری را انتخاب نمایید. کلید گردان انتخابگر برنامه در هر دو جهت قابل چرخش است.

توجه: اگر قفل ایمنی کودک را فعال کرده اید، برای تنظیم برنامه دیگر می بایست ابتدا آن را غیر فعال

نمایید. - صفحه ۲۶

نشانگر نورانی روی کلید انتخابگر برنامه روشن می شود و تنظیمات پیش فرض برنامه مربوط به برنامه انتخابی بر روی صفحه نمایشگر ظاهر می شود.

■ دما

■ سرعت چرخش خشک کن

■ حداکثر مجاز لباس و مدت زمان برنامه (به تناوب)

■ اطلاعات مربوط به مصرف آب و برق

در مدل های مجهز به لامپ روشنایی داخل دیگ:

لامپ دیگ با روشن شدن دستگاه، بعد از باز و

بستن درب و بعد از شروع برنامه روشن می شود.

لامپ به طور خودکار خاموش می شود.

قرار دادن لباسها داخل دیگ



خطر مرگ!

البسه آغشته به مواد تمیز کننده حاوی حلال برای مثال لکه بر / ماده حلال ممکن است بعد از قرار گیری داخل ماشین لباسشویی موجب انفجار شوند. این اقلام را قبل از قرار دادن داخل ماشین، با دست آب بکشید.

نکات

- البسه را در اندازه های مختلف به صورت درهم داخل ماشین لباسشویی قرار دهید.
 - اقلام در اندازه های مختلف باعث می شود که در مرحله چرخش خشک کن بهتر توزیع شوند.
 - حداکثر مقدار مجاز توصیه شده را رعایت کنید.
- قرار دادن بیش از حد لباس در نتیجه شستشو تاثیر داشته و به چروک شدن البسه منجر می گردد.
۱. اقلام دسته بندی شده و تا نشده را داخل دیگ دستگاه قرار دهید.
 ۲. مطمئن شوید که لباس بین درب و لاستیک دور درب گیر نکند و درب بسته شود.

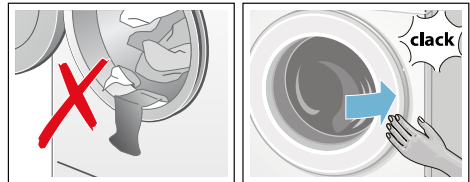

نشانگر نورانی دکمه چشمک زده و تنظیمات برنامه بر روی صفحه نمایشگر ظاهر می گردد.

تعیین مقدار و افزودن شوینده و مکمل ها احتیاط!

خطر آسیب دیدن دستگاه

تماس مواد پاک کننده و مکمل ها (مثل لکه برها، اسپری های پیش شستشو و غیره) با سطوح ماشین لباسشویی می تواند موجب آسیب دیدن آن شوند. از تماس پیدا کردن این مواد با سطوح ماشین لباسشویی جلوگیری نمایید.

در صورت لزوم، فوراً پس مانده اسپری و سایر پس مانده ها / قطرات را با یک دستمال مرطوب پاک کنید.

تعیین مقدار ماده شوینده

بر اساس موارد زیر مقدار شوینده و مکمل ها را تعیین کنید:

- درجه سختی آب (از اداره آب منطقه زندگی تان سوال کنید)
- دستورالعمل سازنده مندرج بر روی بسته بندی
- مقدار لباس
- میزان کثیفی صفحه ۱۴

ریختن شوینده



سوزش چشم / پوست

اگر زمانی که ماشین لباسشویی مشغول کار است، کثوی شوینده باز شود، احتمال بیرون پاشیدن ماده شوینده و مکمل وجود دارد.

کثو را با احتیاط باز کنید.

در صورت تماس شوینده یا مکمل با چشم / پوست، آنها را کاملاً با آب بشوید.

اگر شوینده به طور تصادفی خورده شود، طبق توصیه های پزشکی عمل نمایید.

توجه:

نرم کننده مخصوص لباس های از جنس ویسکوز و نرم کننده لباس را با مقدار کمی آب رقیق کنید. این امر از مسدود شدن لوله های ماشین لباسشویی جلوگیری می کند.

ماده شوینده و مکمل را داخل محفظه مناسب بریزید:

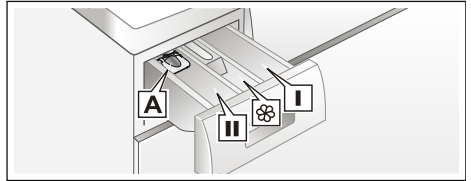

کمک کننده تعیین مقدار A برای شوینده مایع

محفظه II شوینده برای شستشوی

اصلی، نرم کننده آب، سفید کننده، لکه بر

نرم کننده لباس، آهار مایع

محفظه III از علامت Max تجاوز نکند

شوینده برای پیش شستشو

محفظه I

۱. کشوی شوینده را تا حد امکان بیرون بکشید.

۲. ماده شوینده و یا مکمل را اضافه نمایید.

۳. کشو را ببندید.

کمک کننده تعیین مقدار * برای شوینده مایع

* بنابر نوع مدل

کمک کننده تعیین مقدار را برای تعیین مقدار

صحیح شوینده مایع جاگذاری نمایید:

۱. کشوی شوینده را بیرون بکشید. مغزی را به

پایین فشار داده و سپس کشو را کاملاً بیرون آورید.

۲. کمک کننده تعیین مقدار را به سمت جلو بکشید،

سپس آن را به پایین خم کرده تا در جایش چفت شود.

۳. کشو را دوباره جا بزنید.

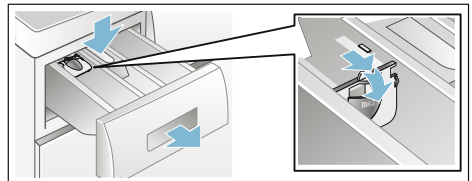

توجه: از کمک کننده تعیین مقدار برای شوینده های

ژله ای و پودر شوینده یا برای برنامه های دارای

عملکرد پیش شستشو یا زمانی که تنظیم تایمر

انتخاب شده است، استفاده نکنید.

برای مدل های بدون کمک کننده تعیین مقدار،

شوینده مایع را داخل توزیع کننده مناسب ریخته،

داخل دیگ قرار دهید.

تغییر دادن تنظیمات پیش فرض برنامه

شما می توانید از تنظیمات پیش فرض برای مرحله

شستشو استفاده کنید و یا آنها را تغییر دهید. برای

این منظور، به طور مکرر دکمه مربوطه را فشار دهید

تا تنظیم مورد نظر نمایش داده شود.

توجه: با فشار دادن و نگه داشتن دکمه، مقادیر

تنظیم به طور خودکار اجرا و به پایان می رسد. با

فشار دوباره دکمه قادرید مقادیر تنظیم را تغییر

دهید.

تنظیمات بدون نیاز به تایید فعال خواهند شد.

تنظیمات بعد از خاموش شدن ماشین لباسشویی،

ذخیره نمی شوند.

تنظیمات پیش فرض برنامه صفحه ۲۱

انتخاب تنظیمات برنامه اضافی

با انتخاب تنظیمات اضافی، قادرید مراحل شستشو

را با اقلام شستنی تطبیق دهید.

بنابر ترتیب مراحل برنامه می توانید تنظیمات را

انتخاب یا لغو انتخاب نمایید. نشانگرهای نورانی

دکمه در صورت فعال شدن تنظیم روشن می شوند.

تنظیمات بعد از خاموش شدن ماشین لباسشویی

ذخیره نمی شوند.

تنظیمات برنامه اضافی صفحه ۲۲

شروع به کار برنامه

دکمه  را فشار دهید. نشانگر نورانی روشن شده و برنامه شروع می شود.

صفحه نمایشگر در حالیکه برنامه در حال اجرا است، زمان پایان یا مدت زمان برنامه و نشانه های ترتیب مراحل برنامه را نمایش می دهد.

صفحه نمایشگر  صفحه ۱۲

توجه: تشخیص کف

روشن شدن نشانگر نورانی  بر روی صفحه نمایشگر، به معنای تشخیص کف خیلی زیاد در حین برنامه شستشو می باشد که برای رفع آن، فعال شدن خودکار مراحل آبکشی اضافی را به همراه دارد.

برای شستشوی همان مقدار لباس، از ماده شوینده کمتری استفاده کنید.

شما می توانید برای جلوگیری از اعمال تغییرات تصادفی، برنامه را قفل کنید، برای این منظور، طبق دستورالعمل زیر عملکرد قفل ایمنی کودک را انتخاب نمایید.

قفل ایمنی کودک ۳ ثانیه ای

شما قادرید برای جلوگیری از تغییر تصادفی تنظیمات عملکردها، ماشین لباسشویی را قفل نمایید. برای این منظور، قفل ایمنی کودک را فعال کنید.

برای فعال / غیر فعال کردن، دکمه های + و - Fertig in

را به طور همزمان به مدت ۳ ثانیه فشار داده و نگه دارید. نشانه  بر روی صفحه نمایشگر ظاهر می گردد.

■ نشانه  روشن است: قفل ایمنی کودک فعال است.

■ نشانه  چشمک زن است: قفل ایمنی کودک فعال است و انتخابگر برنامه چرخانده شده و یا یکی از دکمه ها فشار داده شده است.

توجه: قفل ایمنی کودک فعال باقی می ماند، حتی اگر ماشین لباسشویی خاموش شده باشد. پیش از انتخاب برنامه بعدی، قفل ایمنی کودک را غیر فعال نمایید.

اضافه کردن لباس

بعد از شروع برنامه، در صورت لزوم می توانید لباس را اضافه یا بیرون آورید.

دکمه  را برای این منظور فشار دهید.

نشانگر نورانی دکمه  چشمک می زند و ماشین لباسشویی امکان اضافه کردن لباس را بررسی می کند.

در صورت نمایش علائم بر روی صفحه نمایشگر:

■ هر دو نشانه P - و  روشن باشند، امکان اضافه کردن لباس وجود دارد.

■ P - روشن باشد، امکان اضافه کردن لباس وجود ندارد.

برای ادامه برنامه، دکمه  را فشار دهید. برنامه به طور خودکار ادامه می یابد.

نکات

■ هنگام اضافه کردن لباس، درب ماشین لباسشویی را به مدت طولانی باز نگه ندارید زیرا امکان بیرون ریختن آب وجود خواهد داشت.

■ به دلیل ایمنی، زمانی که سطح یا دمای آب داخل دیگ بالا باشد و یا دیگ در حال چرخیدن باشد، درب ماشین لباسشویی قفل باقی می ماند و نمی توان در این مدت، لباس اضافه نمود.

■ در حین افزودن لباس، نمایشگر مقدار لباس فعال نمی شود.

تغییر برنامه

در صورت انتخاب اشتباه برنامه، می توانید طبق دستورالعمل زیر برنامه را تغییر دهید:

۱. دکمه  را فشار دهید.

۲. برنامه دیگری را انتخاب نمایید.

۳. دکمه  را فشار دهید. برنامه جدید از ابتدا آغاز می شود.

لغو برنامه

برای برنامه های با دمای بالا:

۱. دکمه  را فشار دهید.

۲. برای خنک شدن لباس ها: برنامه آبکشی **Spülen** را انتخاب نمایید.

۳. دکمه  را فشار دهید.

برای برنامه های با دماهای پایین:

۱. دکمه  را فشار دهید.

۲. گزینه های **Schleudern** یا **Abpumpen** را انتخاب نمایید.

۳. دکمه  را فشار دهید.

پایان برنامه در حین ماندن در وضعیت آبکشی

بر روی نمایشگر، نشانه  چشمک می زند و تنظیمات پیش فرض سرعت چرخش خشک کن و مدت زمان باقی مانده مربوط به برنامه انتخابی نمایان می گردد.

برای ادامه برنامه:

■ دکمه  را فشار دهید یا

■ سرعت چرخش خشک کن را تغییر دهید؛ یا کلید انتخابگر برنامه را روی **Abpumpen** چرخانده و سپس دکمه  را فشار دهید.

پایان برنامه

- 0 و  بر روی صفحه نمایشگر ظاهر می گردند. نشانگر نوری دکمه  خاموش می شود.

بیرون آوردن لباس ها / خاموش کردن دستگاه

۱. درب ماشین لباسشویی را باز کرده و لباسها را بیرون آورید.

۲. دکمه  را فشار دهید. دستگاه خاموش می شود.

۳. شیر آب را ببندید.

توجه: در مدل های Aqua - Stop نیازی به بستن شیر نمی باشد.

نکات

- نباید لباس داخل دیگ باقی بماند. زیرا ممکن است، در شستشوی بعدی چروک شود و یا به البسه دیگر رنگ دهد.
- اشیاء خارجی را از داخل دیگ و لاستیک دور درب بیرون آورید - خطر زنگ زدگی وجود دارد.
- لاستیک دور درب را با یک دستمال خشک کنید.

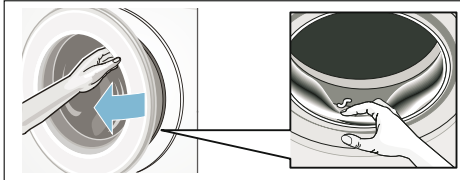

- درب و کشوی ماده شوینده را باز بگذارید تا پس مانده آب بتواند تبخیر شود. ← صفحه ۲۹
- از آنجائیکه دستگاه می تواند قفل شود، لذا صبر کنید تا برنامه به پایان برسد. سپس دستگاه را روشن کنید و صبر کنید تا عملکرد قفل آن غیر فعال گردد.
- خاموش شدن صفحه نمایشگر در پایان برنامه، به معنای فعال بودن حالت صرفه جویی در مصرف برق می باشد. برای فعال سازی صفحه نمایشگر، یکی از دکمه ها را فشار دهید.



تنظیمات دستگاه

شما می توانید تنظیمات زیر را تغییر دهید:

- مقدار صدای فشرده شدن دکمه ها و زنگ های اطلاع رسانی (برای مثال، در پایان برنامه)
 - انتخاب / لغو انتخاب عملکرد خاموش شدن خودکار ← صفحه ۷
 - فعال / غیر فعال کردن زنگ تمیز کردن دیگ (بنابر نوع مدل). ← صفحه ۱۴
- به منظور تغییر این تنظیمات، لازم است حالت تنظیم را فعال نمایید.

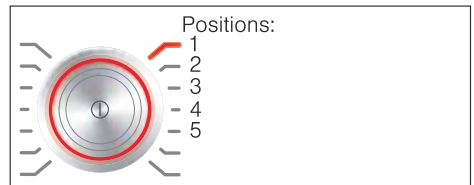

فعال سازی حالت تنظیم

۱. دکمه ① را فشار دهید.

دستگاه روشن شده و برنامه **Baumwolle** روی وضعیت 1 نشان داده می شود.

۲. دکمه **Temperatur** را فشار داده و سپس بطور همزمان، کلید انتخابگر برنامه را در جهت حرکت عقربه های ساعت بر روی وضعیت 2 بچرخانید. دکمه را رها کنید. اکنون حالت تنظیم فعال است و مقدار تنظیم پیش فرض صدای زنگ اطلاع رسانی بر روی صفحه نمایشگر ظاهر می گردد.

حالا شما قادرید تنظیمات را تغییر دهید:

تغییر مقدار صدای زنگ

با استفاده از دکمه + یا - **Fertig in** تنظیمات زیر را با قرارگیری کلید انتخابگر بر روی وضعیت مربوطه تغییر دهید:

- 2: مقدار صدای زنگ های اطلاع رسانی و / یا
- 3: مقدار صدای فشرده شدن دکمه ها



- 0 = خاموش
- 1 = کم صدا
- 2 = متوسط
- 3 = بلند
- 4 = خیلی بلند

از حالت تنظیم خارج شوید یا:

انتخاب / لغو انتخاب عملکرد خاموش شدن خودکار

با قرار دادن انتخابگر برنامه بر روی وضعیت 4، دکمه + یا - **Fertig in** را برای فعال یا غیر فعال کردن عملکرد خاموش شدن خودکار فشار دهید.

از حالت تنظیم خارج شوید یا:

فعال / غیر فعال کردن زنگ تمیز کردن دیگ

بنابر نوع مدل

با قرار دادن انتخابگر برنامه بر روی وضعیت 5، دکمه + یا - **Fertig in** را برای فعال یا غیر فعال کردن زنگ تمیز کردن دیگ فشار دهید.

خروج از حالت تنظیم

برای خروج و ذخیره تنظیمات، دکمه ① را فشار دهید. ماشین لباسشویی خاموش می شود. تنظیمات انتخابی، دفعه بعدی که دستگاه روشن می شود، اثر گذار خواهد بود.

حسگر تشخیص خودکار مقدار لباس

بنابراین نوع و مقدار البسه، عملکرد حسگر تشخیص مقدار لباس به طور بهینه مصرف آب و مدت زمان برنامه را برای هر برنامه تنظیم می‌کند.

سیستم تشخیص عدم تعادل لباس ها

سیستم خودکار تشخیص عدم تعادل لباس ها، عدم تعادل لباس را تشخیص داده و برای توزیع یکنواخت البسه، به طور مکرر دیگ را پر خاندن و متوقف می‌کند.

چنانچه لباسها بطور یکنواخت داخل دیگ توزیع نشوند، به دلایل ایمنی، ماشین لباسشویی سرعت پرخش خشک کن را کاهش داده و یا مرحله خشک کن را اجرا نمی‌کند.

توجه: اقلام بزرگ و کوچک لباس را به طور یکنواخت داخل دیگ قرار دهید.

← صفحه ۲۴، ← صفحه ۳۴

سنسور Aqua

بنا بر نوع مدل

در حین مراحل شستشو و آبکشی، حسگر Aqua میزان تیرگی آب شستشو و آبکشی (ناشی از کثیفی و پس مانده ماده شوینده) را بررسی می‌کند. مدت زمان و دفعات مراحل آبکشی بنابر آلودگی آب تعیین می‌شود.

هشدار ⚠️

خطر مرگ!

خطر بروز برق گرفتگی در صورت زدن به اجزای دارای برق وجود دارد. دستگاه را خاموش کنید و دوشاخه آن را از پریز برق بیرون بکشید.

هشدار

⚠️ خطر مسمومیت!

بخارات سمی می‌تواند توسط مواد شوینده حاوی حلال برای مثال ماده حلال پاک کننده تولید شود. از شوینده های حاوی حلال استفاده نکنید.

احتیاط!

صدمه دیدن ماشین لباسشویی

مواد شوینده حاوی حلال برای مثال ماده حلال پاک کننده می‌تواند باعث صدمه دیدن سطوح و اجزای ماشین شوند.

از شوینده های حاوی حلال استفاده نکنید.

از رسوب پس مانده شوینده و ایجاد بو طبق دستورالعمل های زیر جلوگیری کنید:

نکات

- مطمئن شوید که مکان نصب ماشین لباسشویی از تهویه مناسب برخوردار باشد.
- درب ماشین و کشوی شوینده را در زمانی که دستگاه کار نمی‌کند، نیمه باز بگذارید.
- هر چند وقت یکبار با استفاده از برنامه **Baumwolle 60 °C** و پودر شوینده، ماشین را بکار اندازید.

بدنه / صفحه کلید ماشین لباسشویی

- بدنه و صفحه کلید را با یک دستمال نرم و مرطوب تمیز کنید.
- فوراً پس مانده شوینده را پاک نمایید.
- از بکارگیری جریان پرفشار آب برای تمیز کردن خودداری کنید.

دیگ

از مواد تمیز کننده بدون کلر استفاده کرده و هرگز از سیم ظرفشویی استفاده نکنید.
در صورت تشخیص بو در ماشین لباسشویی، با نیاز به تمیز کردن دیگ، برنامه **Trommel reinigen 90°C** را بدون لباس اجرا نمایید. از پودر شوینده استفاده نمایید.

رسوب زدایی

چنانچه از ماده شوینده به مقدار مناسب برای شستشو استفاده کنید دیگر نیازی به رسوب زدایی ندارید. چنانچه دستگاه نیاز به رسوب زدایی داشته باشد، مطابق دستورالعملهای ارائه شده توسط سازنده ماده رسوب زدا عمل نمایید.
ماده رسوب زدا مناسب را می توانید از مرکز خدمات پس از فروش تهیه نمایید.

کشوی ماده شوینده

در صورت رسوب پس مانده شوینده یا نرم کننده لباس:

۱. کشوی ماده شوینده را بیرون بکشید. توپی را به پایین فشار داده و کشو را به طور کامل بیرون آورید.
۲. برای بیرون آوردن توپی، توپی را از زیر با انگشت به سمت بالا فشار دهید.

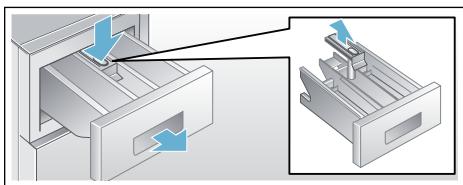

۳. محفظه ماده شوینده و توپی را با آب و برس تمیز نموده و سپس خشک نمایید. همچنین پس مانده روی بدنه را نیز تمیز کنید.

۴. توپی را در جایش قرار دهید (استوانه به داخل پین حائل فشار دهید).

۵. کشو را به داخل فشار دهید.

توجه: کشوی ماده شوینده را باز بگذارید تا آب باقی مانده داخل آن بتواند تبخیر شود.

پمپ تخلیه مسدود شده است.

تخلیه اضطراری

هشدار

⚠ خطر سوختگی!

هنگام شستشو در دماهای بالا، آب خیلی داغ می شود در صورت تماس با آب داغ، امکان سوختگی وجود دارد صبر کنید تا آب سرد شود.

۱. شیر آب را ببندید تا ورود آب به داخل ماشین قطع شود. آب باید از طریق پمپ تخلیه، خالی شود.

۲. ماشین لباسشویی را خاموش کنید. دوشاخه آن را از پریز برق بیرون بکشید.

۳. دریچه سرویس را باز و بیرون آورید.



توجه: برای جلوگیری از تخلیه ماده شوینده استفاده نشده در حین شستشوی بعدی:

۱ لیتر آب داخل محفظه II ریخته و برنامه **Abpumpen** را اجرا نمایید.

شلنگ تخلیه متصل به سیفون گرفته است

۱. ماشین لباسشویی را خاموش کنید. دوشاخه آن را از پریز برق بیرون بکشید.

۲. بست شلنگ را شل نمایید. با احتیاط شلنگ تخلیه را بیرون آورید: آب باقی مانده ممکن است بیرون بریزد.

۳. شلنگ تخلیه و رابط اتصال سیفون را تمیز کنید.

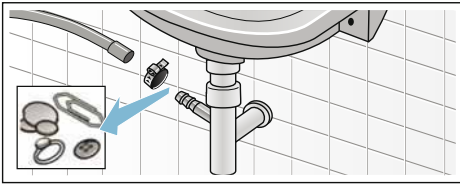

۴. شلنگ تخلیه را دوباره متصل نموده و نقطه اتصال را با بست شلنگ محکم نمایید.

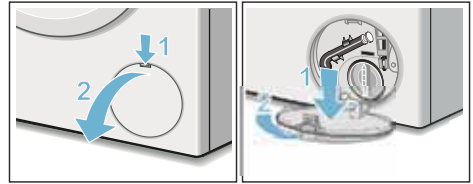

۴. شلنگ تخلیه را از داخل نگه دارنده اش بیرون آورید.

درپوش عایق را برداشته و سپس آب خروجی را داخل ظرفی مناسب بریزید.

درپوش عایق را جازده و شلنگ تخلیه را داخل نگه دارنده اش قرار دهید.

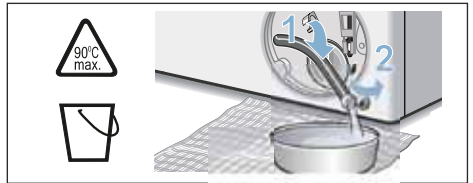

۵. با احتیاط روکش پمپ را باز کنید؛ باقی مانده آب ممکن است بیرون ریخته شود.

قسمت داخلی، رزوه روکش پمپ و بدنه پمپ را تمیز کنید. پروانه داخل پمپ تخلیه باید بتواند بچرخد. روکش پمپ را جا زده و آن را محکم ببندید. دستگیره باید در وضعیت عمودی قرار بگیرد.

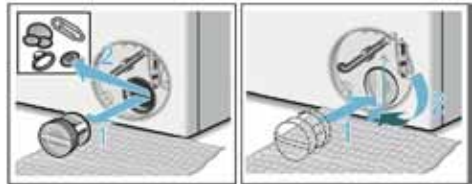

۶. دریچه سرویس را سر جایش قرار دهید، بطوریکه چفت شود.



کلید باز کردن اضطراری

برای مثال در مواقع قطع برق برنامه با وصل مجدد برق، از سر گرفته می شود. چنانچه قرار باشد لباسها بیرون آورده شوند، می توان طبق دستورالعمل زیر درب ماشین لباسشویی را باز نمود:



هشدار خطر سوختگی!

در صورت شستشو با دماهای بالا، خطر سوختگی در اثر تماس با آب و البسه داغ وجود دارد. در صورت امکان، صبر کنید تا آن خنک شود.



هشدار خطر جراثیم!

اگر در حالیکه دیگ در حال چرخش است، دستتان را داخل آن کنید، احتمال صدمه دیدن دستتان وجود دارد. هرگز زمانی که دیگ در حال چرخش است، دستتان را داخل آن نبرید. صبر کنید دیگ از چرخش باز ایستد.

احتیاط!

آسیب دیدگی با آب

هرگونه نشت آب ممکن است باعث آسیب دیدگی شود. تا زمانی که سطح آب داخل دیگ قابل مشاهده باشد، از باز کردن درب ماشین لباسشویی خودداری کنید.

۱. ماشین لباسشویی را خاموش کنید. دوشاخه آن را از پریز برق بیرون بکشید.

۲. آب را تخلیه نمایید. ← صفحه ۳۰

۳. کلید اضطراری را با یک ابزار به سمت پایین بکشید تا آزاد شود. اکنون درب قابل باز شدن می باشد.

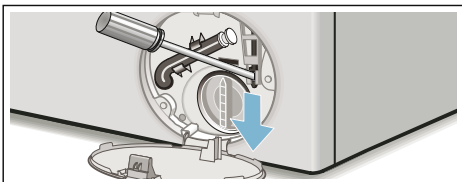

ابتدا فشار آب داخل شلنگ ورودی آب را کم کنید:

۱. شیر آب را ببندید.
۲. برنامه ای را انتخاب کنید. (بجز Spülen/Schleudern/Abpumpen)
۳. دکمه را فشار دهید. صبر کنید برنامه حدود ۴۰ ثانیه اجرا شود.
۴. دکمه را فشار دهید. دستگاه خاموش می شود.
۵. دوشاخه را از پریز برق بیرون بکشید.

سپس صافی را تمیز کنید:

۱. شلنگ را از شیر آب جدا نمایید.
- صافی را با یک برس کوچک تمیز کنید.

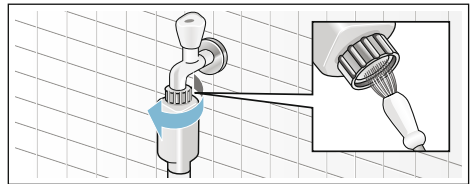

۲. برای مدل های استاندارد و Aqua - Secure ، صافی واقع در عقب ماشین را تمیز نمایید: شلنگ را از پشت ماشین جدا کنید. با استفاده از انبردست، صافی را بیرون آورده و سپس آن را تمیز نمایید.

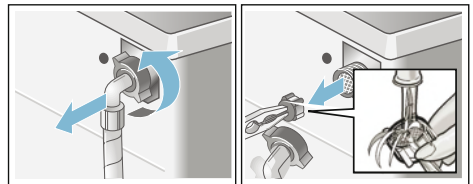

۳. شلنگ را وصل نموده و بررسی کنید که نشتی نداشته باشد.



نمایشگر	علت / راه حل
P - و 	درب قفل نیست. امکان اضافه کردن لباس وجود دارد.
P -	<ul style="list-style-type: none"> دما بیش از حد بالاست. صبر کنید تا دما کاهش یابد. سطح آب بیش از حد بالاست. امکان اضافه کردن لباس وجود ندارد. درب را فوراً ببندید. دکمه  را برای از سرگیری برنامه فشار دهید.
 چشمک زن	<ul style="list-style-type: none"> ممکن است لباس گیر کرده باشد. درب را باز و دوباره ببندید و بعد دکمه  را فشار دهید. در صورت لزوم، درب را فشار دهید تا بسته شود و یا مقداری لباس را بیرون آورید و بعد درب را فشار دهید تا بسته شود. در صورت لزوم، ماشین را خاموش و دوباره روشن کنید؛ برنامه ای را انتخاب و بعد از اعمال تنظیمات شخصی، برنامه را اجرا نمایید.
نشانگر نورانی  روشن است.	<ul style="list-style-type: none"> شیر آب را کاملاً باز کنید. شلنگ ورودی آب خمیده یا تاب برداشته است. فشار آب خیلی کم است. صافی را تمیز کنید.  صفحه ۳۲
E:18	<ul style="list-style-type: none"> پمپ تخلیه گرفته است. پمپ تخلیه را تمیز کنید.  صفحه ۳۰ شلنگ تخلیه / پمپ تخلیه گرفته است. شلنگ تخلیه متصل به سیفون را تمیز کنید  صفحه ۳۱
E:23	<ul style="list-style-type: none"> آب در کف ماشین جمع شده است، ماشین نشستی دارد. شیر آب را ببندید. با مرکز خدمات پس از فروش تماس بگیرید.  صفحه ۳۶
	قفل ایمنی کودک فعال است. آن را غیر فعال کنید.  صفحه ۲۶
نشانگر نورانی  روشن است.	کف بیش از حد تشخیص داده شده است و یک مرحله شستشو اضافی فعال شده است. از ماده شوینده کمتری در مرحله شستشوی بعدی با همان مقدار لباس استفاده نمایید.
نشانگر نورانی برنامه  تمیز کردن دیگ* چشمک می زند * بنابر نوع مدل	<ul style="list-style-type: none"> برنامه Trommel reinigen 90 °C برنامه 60 °C را برای تمیز کردن دیگ و لگن بیرونی اجرا کنید. نکات برنامه را بدون لباس اجرا کنید. از پودر شوینده یا شوینده حاوی سفید کننده استفاده نمایید. برای جلوگیری از ایجاد کف، فقط از نصف مقدار توصیه شده توسط سازنده شوینده استفاده کنید. از شوینده مخصوص لباسهای پشمی یا ظریف استفاده نکنید. زنگ اطلاع رسانی را فعال / غیر فعال کنید  صفحه ۲۸
نشانگرهای دیگر	ماشین را خاموش کرده و بعد از ۵ ثانیه دوباره آن را روشن نمایید. در صورت ظاهر شدن دوباره نشانگر، با مرکز خدمات پس از فروش تماس بگیرید.  صفحه ۳۶

عیب ها و آنچه که باید برای رفع آنها انجام داد

عیب	علت / راه حل
آب از ماشین لباسشویی نشت می کند.	<ul style="list-style-type: none"> ■ شلنگ تخلیه را به طور صحیح وصل نمایید یا آن را تعویض کنید. ■ پیچ اتصال شلنگ ورودی آب را سفت کنید.
ماشین لباسشویی آبگیری نمی کند.	<ul style="list-style-type: none"> ■ آیا دکمه  فشار داده شده است؟ ■ آیا شیر آب باز است؟ ■ ممکن است صافی گرفته باشد؟ صافی را تمیز کنید - صفحه ۳۲ ■ آیا شلنگ ورودی آب خم شده یا تاب برداشته است؟
درب ماشین لباسشویی باز نمی شود.	<ul style="list-style-type: none"> ■ عملکرد ایمنی فعال است. برنامه متوقف شده است؟ - صفحه ۲۷ ■ آیا  (توقف آبکشی = بدون خشک کن نهایی) انتخاب شده است؟ - صفحه ۲۷ ■ می توان درب را با کلید اضطراری باز کرد. - صفحه ۳۲
برنامه شروع نمی شود	<ul style="list-style-type: none"> ■ آیا دکمه  فشار داده شده است یا عملکرد تایمر  انتخاب شده است؟ ■ آیا درب بسته است؟ ■ آیا عملکرد قفل ایمنی کودک  فعال است؟ آن را غیر فعال کنید. - صفحه ۲۶
دیگ بعد از شروع برنامه اندکی تکان می خورد یا می لرزد	<ul style="list-style-type: none"> ■ عیب محسوب نمی شود - تست موتور داخلی ممکن است در شروع برنامه، موجب تکان یا لرزش اندک دیگ شود.
آب داخل دیگ دیده نمی شود.	<ul style="list-style-type: none"> ■ عیب محسوب نمی شود - آب در زیر سطح ناحیه قابل مشاهده قرار دارد.
نتیجه عملکرد خشک کن رضایت بخش نیست. البسه مرطوبند / دارای رطوبت زیادی هستند.	<ul style="list-style-type: none"> ■ عیب محسوب نمی شود - سیستم تشخیص عدم تعادل لباس به دلیل عدم توزیع یکنواخت لباس ها، از اجرای مرحله خشک کن جلوگیری کرده است. ■ اقلام کوچک و بزرگ لباس را به طور یکنواخت داخل دیگ قرار دهید. ■ آیا گزینه اتوکشی آسان Bügelleicht (بنابر نوع مدل) انتخاب شده است؟ - صفحه ۲۲ ■ آیا سرعت چرخش خشک کن روی خیلی کم انتخاب شده است؟
مرحله چرخش خشک کن چندین بار اجرا می شود.	<ul style="list-style-type: none"> ■ عیب محسوب نمی شود - سیستم تشخیص عدم تعادل لباس در حال برقراری تعادل لباس ها می باشد.
مدت برنامه بیش از حد معمول طول می کشد.	<ul style="list-style-type: none"> ■ عیب محسوب نمی شود - سیستم تشخیص عدم تعادل لباس در حال برقراری تعادل لباس ها می باشد.
مدت زمان برنامه در حین مرحله شستشو تغییر می کند.	<ul style="list-style-type: none"> ■ عیب محسوب نمی شود - ترتیب برنامه بر اساس فرآیند خاص شستشو بهینه می شود. این امر ممکن است مدت زمان نشان داده شده بر روی صفحه نمایشگر را تغییر دهد.
در محفظه مواد مگمل  آب باقی مانده است.	<ul style="list-style-type: none"> ■ عیب محسوب نمی شود. ■ در صورت لزوم توپی را تمیز کنید.

از داخل ماشین لباسشویی برنامه 90 °C Trommel reinigen یا 90 °C Baumwolle را بدون لباس اجرا نمایید. از پودر شوینده یا شوینده حاوی سفید کننده استفاده کنید. توجه: برای جلوگیری از تولید کف، فقط از نصف مقدار توصیه شده توسط سازنده شوینده استفاده کنید. از شوینده های مخصوص لباس های پشمی یا ظریف استفاده نکنید.

نشادگر نورانی  بر روی صفحه نمایشگر روشن می شود، همچنین ممکن است از کشوی ماده شوینده کف به بیرون نشت کند. آیا از شوینده به مقدار خیلی زیاد استفاده شده است؟ یک قاشق غذاخوری نرم کننده لباس با نیم لیتر آب مخلوط کرده و داخل محفظه II بریزید (برای لباسهای بیرون (بارانی)، لباسهای ورزشی یا اقلام پر شده با پر مناسب نیست). در مرحله بعدی شستشو، از شوینده کمتری استفاده کنید.

در حین مرحله چرخش خشک ■ آیا ماشین لباسشویی تراز است؟ آن را تراز کنید  صفحه ۴۴ کن، صدای بلند، لرزش و ■ آیا پایه های ماشین لباسشویی ثابت هستند؟ آنها را ثابت کنید  صفحه ۴۴ تکان موتور ایجاد می شود. ■ آیا پیچ های مخصوص حمل و نقل بیرون آورده شده اند؟ آنها را بیرون آورید.

زمانی که دستگاه مشغول ■ برق قطع است؟ کار است، صفحه نمایشگر، ■ فیوز پریده است؟ فیوز را وصل و یا تعویض کنید. نشانگر های نورانی خاموش اند. ■ در صورت تکرار ایراد با مرکز خدمات پس از فروش تماس بگیرید.

ماده شوینده بر روی لباسها ■ بعضی از مواد شوینده فاقد فسفات حاوی ذرات حل نشدنی در آب هستند. باقی مانده است. ■ برنامه **Spülen** را انتخاب کنید یا بر روی لباسها بعد از خشک شدن برس بکشید.

- P - در زمان مکت عملکرد، ■ سطح آب داخل دیگ خیلی بالاست. امکان اضافه کردن لباس وجود ندارد. بر روی نمایشگر ظاهر می شود. ■ درب ماشین را فوراً ببندید.

■ برای از سرگیری برنامه، دکمه  را فشار دهید.

- P و  در زمان مکت عملکرد بر روی نمایشگر ظاهر می شوند. ■ درب ماشین لباسشویی باز است و امکان اضافه کردن لباس وجود دارد.

چنانچه خودتان قادر به برطرف کردن عیب نبودید (بعد از خاموش و روشن کردن مجدد) یا دستگاه نیاز به تعمیر داشته باشد: ■ دستگاه را خاموش کنید و دو شاخه آن را از پریز برق بیرون بکشید ■ شیر آب را ببندید و با مرکز خدمات پس از فروش تماس بگیرید.

خدمات پس از فروش

چنانچه خودتان قادر به رفع عیب نبودید، با مرکز خدمات پس از فروش سیهاوی ۸۱۰۱۶ - ۰۲۱ تماس بگیرید.

ما با ارائه راه حل های مناسب مانع اعزام غیر ضروری مهندسین خواهیم شد.
لطفاً در هنگام تماس با مرکز خدمات پس از فروش شماره محصول (E no) و شماره ساخت (FD) دستگاه را اطلاع دهید.

E-Nr. _____ FD _____

E no . شماره محصول

FD شماره ساخت

این اطلاعات را می توانید در جاهای ذکرشده در زیر بیابید: داخل درب ماشین لباسشویی* /دریچه سرویس* درحالت باز و پشت دستگاه.

اعتماد به مهارت سازنده

با ما تماس بگیرید.

ما به شما اطمینان می دهیم کلیه تعمیرات توسط پرسنل آموزش دیده انجام می شود که فقط از لوازم یدکی اصلی استفاده می کنند.



مصرف برق و آب، مدت زمان برنامه و رطوبت باقی مانده برای برنامه های شستشو

(مقادیر تقریبی)





مدت زمان برنامه*	مصرف آب*	مصرف برق*	مقدار لباس	برنامه
2 ¾ h	87 l	0,25 kWh	8 kg	Baumwolle 20 °C
3 h	87 l	1,05 kWh	8 kg	Baumwolle 40 °C
2 ¾ h	87 l	1,03 kWh	8 kg	Baumwolle 60 °C
2 ¾ h	97 l	2,20 kWh	8 kg	Baumwolle 90 °C
2 h	61 l	0,70 kWh	4 kg	Pflegeleicht 40 °C
1 ¼ h	45 l	0,60 kWh	4 kg	Mix 40 °C
¾ h	37 l	0,19 kWh	2 kg	Fein / Seide 30 °C
¾ h	40 l	0,19 kWh	2 kg	Wolle 30 °C
اطلاعات تقریبی درباره رطوبت باقی مانده**				برنامه
WAW20...	WAW24...	WAW28...	WAW32...	
max 1000 U/min	max 1200 U/min	max 1400 U/min	max 1600 U/min	
62 %	53 %	48 %	44 %	Baumwolle
40 %	40 %	40 %	40 %	Pflegeleicht
30 %	30 %	30 %	30 %	Fein / Seide
45 %	45 %	45 %	45 %	Wolle

* مقادیر واقعی بدست آمده ممکن است بتاثر فشار آب، درجه سختی آب، دمای آب ورودی، دمای محیط، نوع لباس، مقدار و میزان کثیفی لباس، شوینده مورد استفاده، نوسانات برق و عملکردهای اضافی انتخابی با آنچه در جدول فوق ذکر گردیده است، متفاوت باشد.

** اطلاعات ذکر شده درباره رطوبت باقی مانده مبتنی بر محدودیت سرعت چرخش خشک کن برنامه مربوطه و حداکثر مقدار مجاز لباس می باشد.

تست راندمان برنامه ها برای لباس های از جنس کتان

برنامه های زیر (برنامه های استاندارد، مشخص شده با ) برای شستشوی لباسهای از جنس کتان با کثیفی معمولی مناسبند و از لحاظ مصرف برق و آب بسیار کارآمد هستند.

برنامه های استاندارد مخصوص لباسهای از جنس کتان منطبق با رهنمود اروپایی شماره ۱۰۱۵/۲۰۱۰	برنامه + دما + دکمه	مقدار لباس	مدت زمان تقریبی برنامه
 Baumwolle +  + EcoPerfect	۸ کیلو گرم	۳/۵ ساعت	
 Baumwolle +  + EcoPerfect	۴ کیلو گرم	۳/۵ ساعت	
 Baumwolle +  + EcoPerfect	۴ کیلو گرم	۳/۵ ساعت	

تنظیمات برنامه برای تست و برچسب انرژی بر اساس رهنمود 2010/30/EU با آب سرد (۱۵ °C) می باشد. اطلاعات مربوط به دمای برنامه مبتنی بر دمای ذکر شده بر روی برچسب لباس ها می باشد. ممکن است به دلایل صرفه جویی در مصرف برق، دمای واقعی شستشو با دمای برنامه ذکر شده مغایر باشد.

اطلاعات فنی

ابعاد:

۸۵۰×۶۰۰×۵۹۰ میلی متر
(پهنا×عرض×ارتفاع)

وزن:

۷۰-۸۵ کیلوگرم (بنابر نوع مدل)

برق ورودی:

ولتاژ اصلی ۲۲۰-۲۴۰ ولت / ۵۰ هرتز
شدت جریان اسمی ۱۰ آمپر
توان اسمی ۱۹۰۰-۲۳۰۰ وات

فشار آب:

۱۰۰-۱۰۰۰ کیلوپاسکال (۱-۱۰ بار)

مصرف برق زمان خاموش بودن:

۰/۱۲ وات

مصرف برق در حالت آماده به کار:

۰/۴۳ وات

قراریگیری و اتصال

توجه: ماشین لباسشویی را بررسی کنید که در حین حمل و نقل آسیبی ندیده باشد. هرگز از ماشین لباسشویی صدمه دیده استفاده نکنید. در صورت داشتن هرگونه شکایت از فروشگاه‌های که دستگاه را از آن خریداری کرده اید با مرکز خدمات پس از فروش تماس بگیرید.

کابل برق 1

کیسه: 2

- دفترچه راهنمای نصب و استفاده
- راهنمای مرکز خدمات پس از فروش*
- گارانتی
- درپوش های منافذ بعد از بیرون آوردن پیچ های مخصوص حمل و نقل
- تبدیل واشر از ۲۱ میلی متر = $1\frac{1}{4}$ " تا $2\frac{3}{4}$ " میلی متر = $3\frac{3}{4}$ "

شلنگ ورودی آب مدل های Aqua - Stop 3

شلنگ تخلیه آب 4

زانویی برای مهار شلنگ تخلیه*

شلنگ ورودی آب مدل های استاندارد/ 6

Aqua-Security

* بنابر نوع مدل

همچنین، بست شلنگ (قطر ۴۰-۲۴ میلی متر، قابل خرید از فروشگاههای تاسیساتی) برای اتصال شلنگ تخلیه آب به سیفون لازم است.

ابزارهای مناسب

- تراز حبابی برای تراز کردن ماشین لباسشویی
- آچار:
- سایز ۱۳ برای شل کردن پیچ های مخصوص حمل و نقل و
- سایز ۱۷ برای تراز کردن پایه های دستگاه

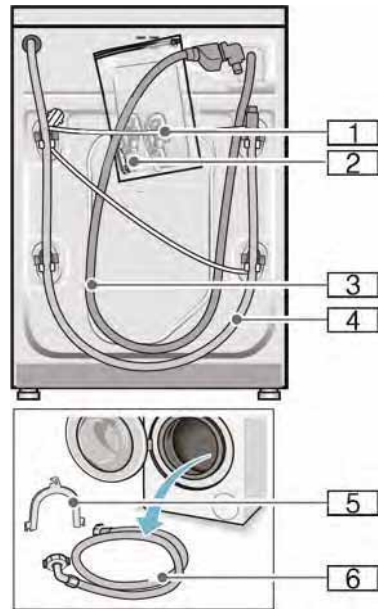

دستور العمل های ایمنی

⚠ هشدار!

خطر جرات!

- ماشین لباسشویی سنگین می باشد. هنگام بلند کردن آن مراقب باشید.
- چنانچه از اجزای برجسته ماشین لباسشویی (مثل درب ماشین لباسشویی) برای بلند کردن آن استفاده شود، احتمال شکستن و بروز جرات وجود خواهد داشت. هرگز از اجزای برجسته دستگاه برای بلند کردن آن استفاده نکنید.

- در صورت جاگذاری نادرست شلنگ ها و سیم برق، خطر گیر کردن پا و بروز جرات وجود دارد.
- شلنگ ها و سیم های برق را به گونه ای جاگذاری کنید تا در مسیر رفت و آمد قرار نگیرد.

احتیاط!

احتمال آسیب دیدن ماشین لباسشویی

شلنگ های یخ زده ممکن است دچار پارگی و ترکیدگی شوند. لذا از نصب ماشین لباسشویی در مکان های روباز و یا محیط هایی که دمای آن به زیر صفر درجه می رسد، خودداری کنید.

احتیاط!

صدمه دیدن با آب

نقاط اتصال شلنگ ورودی آب و شلنگ تخلیه آب تحت فشار بالای آب می باشند. برای جلوگیری از بروز نشتی و صدمه دیدن ناشی از آب می بایست طبق دستور العمل های ذکر شده در این بخش عمل نمایید.

نکات

- علاوه بر اطلاعات ایمنی ذکر شده در این بخش، رعایت دستور العمل های تهیه شده توسط ادارات آب و برق محل زندگی تان نیز الزامی است.
- چنانچه تردید دارید، نصب دستگاه را به یک تکنسین واگذار نمایید.

مکان نصب

توجه: ثبات دستگاه بسیار مهم است بطوریکه دستگاه در هنگام کارکرد از جای خود تکان نخورد.

- مکان نصب باید ثابت و تراز باشد.
- سطوح پوشیده با فرش یا موکت برای نصب مناسب نیست.

نصب دستگاه بر روی پایه یا سطح چوبی

احتیاط!

خطر صدمه دیدن ماشین لباسشویی!

ماشین لباسشویی ممکن است در حین مرحله خشک کن تکان بخورد و واژگون شود/ از روی پایه بیفتد. همیشه پایه های ماشین لباسشویی را با بست مهار کنید.

بست های نکه دارنده : شماره سفارش WMZ 2200
WX9756 , Z 7080X0

توجه: در صورت نصب ماشین لباسشویی بر روی سطح چوبی ، نکات زیر را مدنظر داشته باشید:

- در حد امکان ماشین لباسشویی را در گوشه قرار دهید.
- در زیر دستگاه یک تخته چوبی مقاوم در برابر آب با ضخامت حداقل ۳۰ میلی متر به کف زمین پیچ کنید.

نصب بر روی سکوی گشودار.

شماره سفارش سکو: WMZ 20490, WZ 20490
WZ 20510, WZ 20520

نصب دستگاه به صورت توکار

هشدار!

خطر مرگ!

در صورت تماس با قطعات حامل ولتاژ خطر برق گرفتگی وجود دارد.
از باز کردن صفحه روکش دستگاه خودداری کنید.

نکات

- عمق تورفتگی باید ۶۰ سانتی متر باشد.
- ماشین لباسشویی می بایست زیر یک پیشخوان یکپارچه نصب گردد که به صورت دائمی به بدنه کابینت های مجاور وصل شده باشد.

باز کردن پیچ های مخصوص حمل و نقل

احتیاط!

خطر صدمه دیدن ماشین لباسشویی!

- از ماشین لباسشویی در حین حمل و نقل توسط پیچ های مخصوص محافظت می شود.
 - چنانچه پیچ های مخصوص حمل و نقل بیرون آورده نشوند، احتمال بروز آسیب دیدگی مثلاً زمانی که دیگ در حال چرخش است وجود دارد.
 - قبل از استفاده از دستگاه برای اولین بار هر ۴ پیچ محافظ حمل و نقل را باز کرده و بیرون آورید و از آنها برای اسباب کشی بعدی نگهداری کنید.
 - برای جلوگیری از آسیب دیدن دستگاه در اسباب کشی بعدی، همیشه قبل از حمل و نقل، پیچهای مخصوص را وصل کنید.
- توجه:** پیچ ها و غلاف ها را در جای امنی نگهداری کنید.

۱. شلنگ ها را از داخل نگه دارنده ها بیرون آورید.

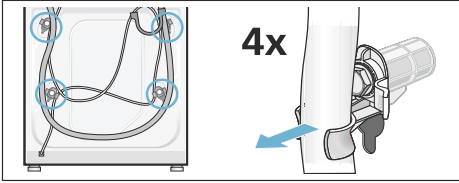

۲. هر ۴ پیچ را باز کرده و بیرون آورید.
غلاف ها را بیرون آورید. برای این منظور،
کابل برق را از نگه دارنده اش بیرون آورید.

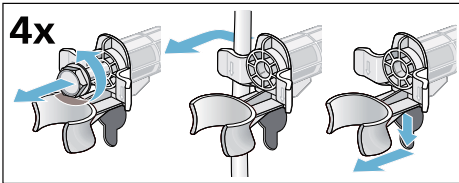

۳. روکش ها را جا بزنید. روکش ها با فشار در
جایشان چفت کنید.

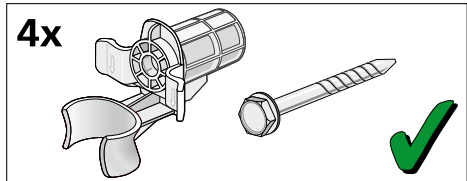
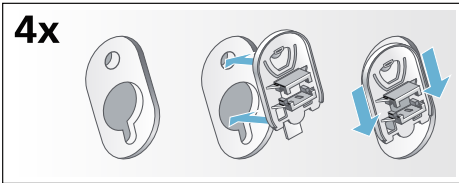

طول شلنگ و سیم برق

■ اتصال از سمت چپ

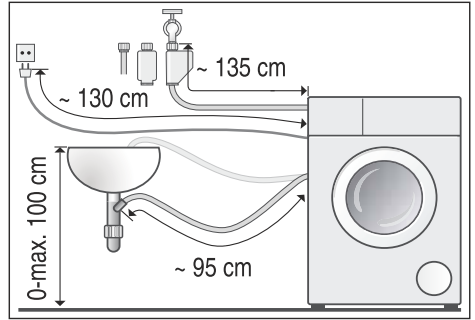

■ اتصال از سمت راست

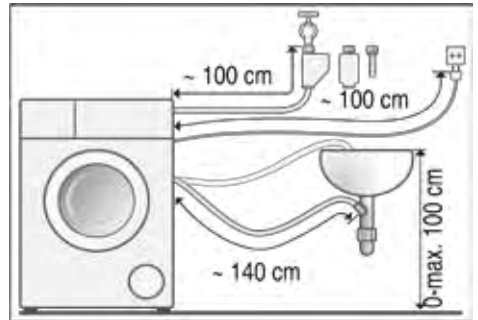

راهنمایی: اقلام زیر از طریق فروشگاههای تخصصی

/ مرکز خدمات پس از فروش قابل تهیه می باشند:

■ رابط برای مدل Aqua - Stop و شلنگ آب سرد

(حدود ۲/۵ متر)؛ شماره سفارش، WM Z2380

WZ 10130, CZ 11350, Z 7070X0

■ شلنگ ورودی آب بلندتر (حدود ۲/۲۰ متر) برای

مدل های استاندارد؛

شماره قطعه برای ارایه به مرکز خدمات؛

00353925

ورودی آب

⚠ هشدار!

خطر برق گرفتگی!

در صورت تماس با قطعات دارای ولتاژ خطر برق گرفتگی وجود دارد.

از فرو کردن قطعه ایمنی Aqua - Stop داخل آب خودداری کنید (این قطعه حاوی شیر برقی است) نکات

■ برای جلوگیری از شستی یا صدمات ناشی از آب، دستورالعمل های ذکر شده در این بخش را رعایت کنید.

■ این ماشین لباسشویی فقط باید به شیر آب سرد وصل شود.

■ از اتصال ماشین لباسشویی به شیر آب مخلوط خودداری کنید.

■ از بکارگیری شلنگ فرسوده خودداری نمایید. فقط از شلنگ ورودی آب عرضه شده به همراه دستگاه یا خریداری شده از مرکز خدمات پس از فروش استفاده کنید.

■ از ایجاد هر گونه تغییر (اعم از کوتاه کردن، بریدن) در شلنگ ورودی آب خودداری کنید (در غیر اینصورت استحکام و مقاومت آن تضمین نخواهد شد).

■ پیچ های اتصال را فقط با دست سفت کنید. در صورت سفت کردن پیچ ها با ابزار (انبردست) امکان صدمه دیدن رزوه آنها وجود دارد.

■ هنگام اتصال به شیر ۲۱ میلی متر = $1\frac{1}{4}$ " ، ابتدا یک تبدیل* همراه با واشر عایق ۲۱ میلی متری = $1\frac{1}{4}$ " تا $2\frac{1}{4}$ " میلی متر = $3\frac{3}{4}$ " را وصل نمایید.

* عرضه شده بنابر نوع مدل

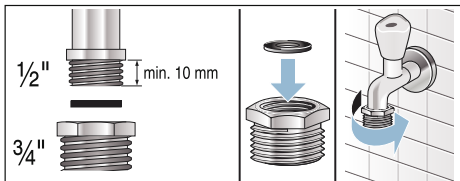

فشار آب مطلوب مدار لوله کشی

حداقل ۱۰۰ کیلو پاسکال (۱ بار)

حداکثر ۱۰۰۰ کیلو پاسکال (۱۰ بار)

زمانی که شیر باز است، سرعت جریان آب باید حداقل ۸ لیتر در دقیقه باشد.

اگر فشار آب بیشتر از این مقدار باشد، استفاده از یک شیر فشار شکن ضروری است.

خرابی آب

هشدار!

خطر سوختگی!

هنگام شستشو با دماهای بالا، خطر سوختگی در اثر تماس با آب داغ (برای مثال تخلیه آب داغ داخل سینک ظرفشویی) وجود دارد. آب داغ را لمس نکنید.

اتصال

شلنگ ورودی آب را به شیر (۲۶/۴ میلی متر = ۳/۴) و به ماشین لباسشویی وصل نمایید.

(برای مدل Aqua - Stop نیازی نیست):

■ مدل: استاندارد

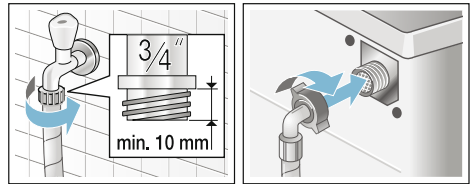

■ مدل: Aqua - Secure

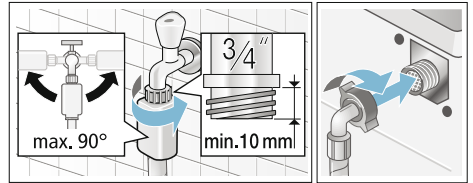

■ مدل: Aqua - Stop

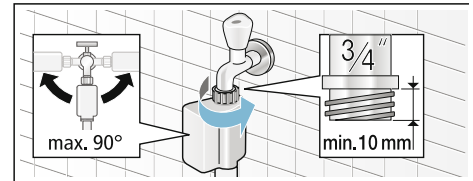

توجه: شیر آب را با احتیاط باز کنید و بررسی کنید که

نقاط اتصال نشستی نداشته باشد. پیچ اتصال تحت

فشار آب ورودی قرار دارد.

احتیاط

احتمال آسیب دیدگی با آب

از آنجائیکه تخلیه آب با فشار بالا صورت می گیرد از این رو لازم است برای جلوگیری از سر خوردن شلنگ به بیرون و پاشیدن آب به اطراف، شلنگ داخل سینک کاملاً مهار شود.

احتیاط!

احتمال صدمه دیدن ماشین لباسشویی / لباس ها

اگر انتهای شلنگ تخلیه آب داخل فاضلاب فرو برود، احتمال مکش آب به داخل دستگاه و آسیب دیدن ماشین لباسشویی و لباس ها وجود دارد.

اطمینان حاصل کنید که:

■ تویی منفذ سینک ظرفشویی برداشته شده باشد.

■ انتهای شلنگ تخلیه داخل آب فاضلاب فرو نرفته باشد.

■ سرعت تخلیه آب کافی باشد.

توجه: هرگز شلنگ تخلیه را خم نکنید و یا شیئی را

بر روی آن قرار ندهید.

اتصال

■ تخلیه به داخل کاسه دستشویی

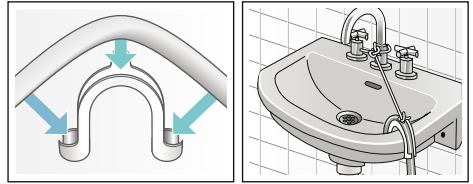

■ تخلیه به داخل سیفون فاضلاب

نقطه اتصال باید توسط یک بست شلنگ به قطر ۴۰-۲۴ میلی متر (قابل تهیه از فروشگاههای تخصصی) محکم شود.

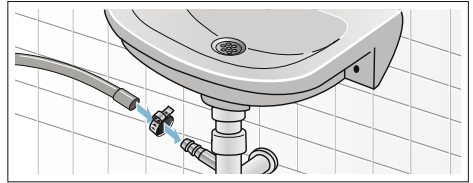

■ تخلیه داخل لوله پلاستیکی یا کانال لاستیکی یا داخل کف شور

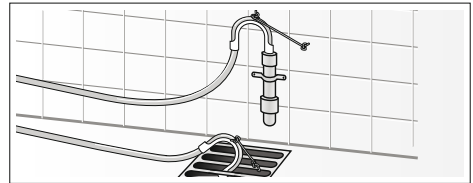

تراز کردن

ماشین لباسشویی را با استفاده از یک تراز حبابی، تراز نمایید.

تراز نادرست منجر به تولید صدا، لرزش و جا به جا شدن ماشین لباسشویی خواهد شد.

۱. مهره قفل شونده را با استفاده از آچار ۱۷ در جهت حرکت عقربه های ساعت بچرخانید.

۲. تراز بودن ماشین لباسشویی را با یک تراز حبابی بررسی نمایید و در صورت لزوم آن را اصلاح کنید. ارتفاع دستگاه را با چرخاندن پایه ها تنظیم نمایید. هر ۴ پایه باید بر روی کف زمین بصورت ثابت و پایدار قرار بگیرد.

۳. مهره های قفل شونده هر ۴ پایه باید با استفاده از آچار ۱۷ به بدنه محکم شوند. برای این کار، پایه را محکم نگه داشته تا ارتفاع آن تغییر نکند.

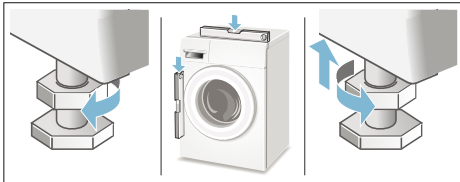

اتصال به برق



هشدار

خطر برق گرفتگی!

در صورت تماس با قطعات دارای ولتاژ خطر برق گرفتگی وجود دارد.

■ فقط با دستان خشک دوشاخه را به پریز برق وصل و یا خارج کنید.

■ هرگز برای خارج کردن دوشاخه از پریز برق، آن را از سیم نکشید.

■ هرگز زمانی که دستگاه مشغول کار است، دوشاخه آن را از پریز برق بیرون نکشید.

موارد زیر را رعایت نموده و اطمینان حاصل کنید که:

نکات

■ ولتاژ مصرفی و ولتاژ ذکر شده بر روی برچسب مشخصات فنی ماشین لباسشویی یکسان باشد. بار مصرفی و فیوز مناسب، طبق مندرجات روی برچسب مشخصات فنی ماشین لباسشویی باشد.

■ ماشین لباسشویی فقط به جریان برق متناوب و پریز ارت دار وصل شود.

■ دوشاخه و پریز سازگار باشد.

■ سطح مقطع سیم برق مناسب باشد.

■ سیم برق معیوب فقط باید توسط برقکار تعویض شود.

■ سیم برق یدکی از مرکز خدمات پس از فروش قابل تهیه می باشد.

■ هرگز از سیم سیار / سه راهی یا سیم رابط استفاده نشود.

■ در صورت لزوم استفاده از کلید قطع کننده مدار از کلید نوع دارای نشان  استفاده شود.

فقط این نشان است که استاندارد بودن کلید را تضمین می کند.

- دو شاخه برق همیشه باید در دسترس باشد.
- سیم برق دارای خمیدگی و تحت فشار شده شدن نبوده و تغییر داده نشده و بریده نشود.
- سیم برق نباید با منابع گرمایی در تماس باشد.

قبل از شستشو برای اولین بار

این ماشین لباسشویی قبل از ترک کارخانه به طور دقیق مورد بررسی و آزمایش قرار گرفته است. برای تخلیه آب باقی مانده حاصل از فرآیند آزمایش نهایی، اولین مرحله شستشو را بدون قرار دادن لباس، اجرا کنید.

نکات

- ماشین لباسشویی باید به درستی نصب و وصل شده باشد (صفحه ۳۹)
- از بکارگیری ماشین لباسشویی آسیب دیده خودداری کنید. به مرکز خدمات پس از فروش اطلاع دهید.

حمل و نقل

برای مثال در هنگام اسباب کشی آماده سازی:

۱. شیر آب را ببندید.
۲. فشار آب داخل شلنگ ورودی آب را کاهش دهید؛ بخش تمیز کردن و مراقبت - صافی داخل شلنگ ورودی آب گرفته است.
۳. اتصال آب ماشین لباسشویی را جدا کنید.
۴. آب باقی مانده داخل دستگاه را خالی نمایید؛ بخش تمیز کردن و مراقبت - پمپ تخلیه گرفته است - تخلیه اضطراری
۵. شلنگ ها را جدا نمایید.

نصب پیچ های مخصوص حمل و نقل

۱. روکش را برداشته و آنها را در جای امنی نگهداری کنید. در صورت لزوم از یک پیچ گوشتی استفاده نمایید.

4x

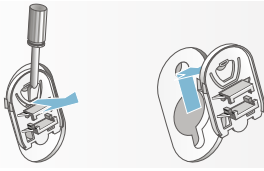

۲. هر ۴ غلاف را جا بزنید.

سیم برق را داخل نگه دارنده اش مهار کنید. پیچ ها را جاگذاری کرده و سپس سفت نمایید.

4x

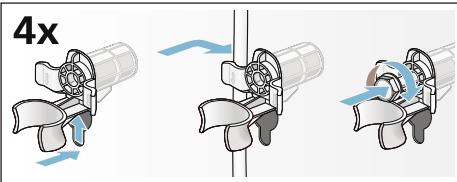

- ### آماده سازی:
۱. ماشین لباسشویی را بررسی کنید.
 ۲. پوشش پلاستیکی صفحه کلید را جدا نمایید.
 ۳. دوشاخه دستگاه را به پریز برق وصل کنید.
 ۴. شیر آب را باز نمایید.
- ### برنامه را بدون قرار دادن لباس اجرا کنید:
۱. ماشین را روشن نمایید.
 ۲. درب ماشین (بدون قرار دادن لباس) را ببندید.
 ۳. برنامه **Trommel reinigen 90 °C** را انتخاب کنید.
 ۴. کشوی ماده شوینده را باز کنید.
 ۵. حدود ۱ لیتر آب داخل محفظه II بریزید.
 ۶. شوینده استاندارد را داخل محفظه II بریزید.
- توجه:** برای جلوگیری از تولید کف، فقط نصف مقدار توصیه شده توسط سازنده شوینده، شوینده بریزید. از شوینده های مخصوص لباس های پشمی و ظریف استفاده نکنید.
۷. کشوی ماده شوینده را ببندید.
 ۸. دکمه **▶** را فشار دهید.
 ۹. ماشین را در انتهای برنامه خاموش نمایید.
- اکنون ماشین لباسشویی شما برای استفاده آماده می باشد.

نکات

- پیچ‌های مخصوص حمل و نقل باید بیرون آورده شوند.
- حدود ۱ لیتر آب داخل محفظه II ریخته شود، برنامه **Abpumpen** انتخاب و اجرا گردد. این امر از خروج شوینده استفاده نشده در شستشوی بعدی جلوگیری می‌کند.

گارانتی Aqua-Stop

Aqua
Stop

- برای مثال در هنگام اسباب‌کشی علاوه بر گارانتی دستگاه، شرکت تحت شرایط زیر نسبت به جبران خسارت پیش آمده اقدام خواهد کرد:
۱. چنانچه به دلیل نقص عملکرد سیستم ایمنی آب، به دستگاه آسیب برسد.
 ۲. این گارانتی شامل تمام عمر کاری دستگاه می‌باشد.
 ۳. گارانتی فقط در صورت نصب و اتصال صحیح دستگاه و Aqua-Stop طبق دستورالعمل‌های ذکر شده اعتبار خواهد داشت. همچنین این شرط، نصب و اتصال صحیح اتصالات رابط Aqua-Stop را نیز دربرمی‌گیرد (استفاده از لوازم جانبی اصلی ضروری است). این گارانتی، خرابی کابل‌ها / شلنگ‌ها یا اتصالات متصل به شیر آب را شامل نمی‌شود.
 ۴. دستگاه مجهز به Aqua-Stop را می‌توان در حین کارکرد، بدون مراقبت رها کرد و لازم نیست پس از پایان کارکرد، شیر آب بسته شود. اگر به مدت طولانی در منزل نیستید (مثلاً تعطیلات چند هفته‌ای) باید شیر آب را ببندید.