

راهنمای استفاده و نصب ماشین لباسشویی بوش مدل

WAW324

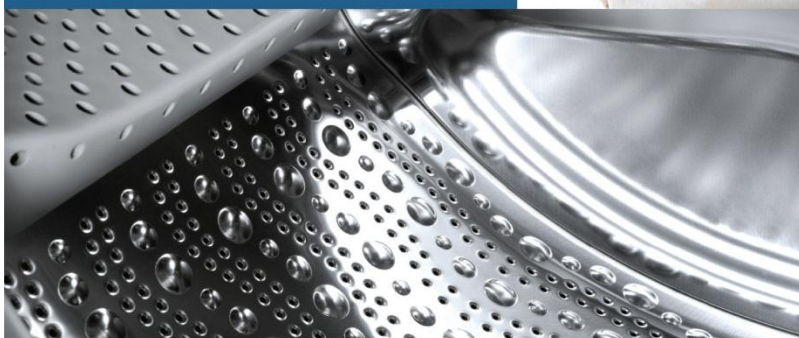

www.bosch-home.com/welcome



<https://digitamirgah.ir>

مرکز تعمیرات تخصصی دیجی تعمیرگاه

تلفن خدمات مشتریان: ۰۲۱-۵۴۵۸۴

**هشدار!**

ترکیب این نماد و تک واژه درکنار هم نشان‌دهنده شرایط خطرناکی است. رعایت نکردن این هشدارها می‌تواند باعث بروز آسیب‌دیدگی یا حتی مرگ شود.

احتیاط!

این کلمه، نشان‌دهنده موقعیت خطرناک احتمالی است. عدم رعایت این موارد می‌تواند منجر به آسیب به دستگاه یا محیط زیست شود.

توجه / راهنمایی

اطلاعاتی درمورد استفاده بهینه از دستگاه / اطلاعات مفید دیگر.

۱.۲.۳ / الف - ب - ج

مراحل دستور العمل با اعداد یا حروف نمایش داده شده است.



فهرست‌ها با یک مربع کوچک یا یک خط تیره نمایش داده شده‌اند.

شما ماشین لباسشویی بوش را انتخاب کرده‌اید. لطفاً با صرف چند دقیقه مطالعه این کتابچه با مزایای ماشین لباسشویی تان آشنا شوید.

بمنظور رسیدن به کیفیت بالای محصولات شرکت بوش، تمامی ماشین‌های لباسشویی که از این کارخانه خارج می‌شود به دقت بررسی می‌شود تا از کارکرد صحیح و بهترین شرایط آن اطمینان حاصل گردد.

برای کسب اطلاعات بیشتر درباره محصولات، لوازم جانبی، قطعات یدکی و خدمات ما، از وبسایت ما به آدرس www.bosch-home.com دیدن کرده یا با مرکز خدمات پس از فروش سیهاوی ۰۲۱-۸۱۰۱۶ تماس بگیرید.

ممکن است دستورالعمل‌های مربوط به استفاده و نصب برای چندین مدل کاربرد داشته باشد که در جای مناسب به تفاوت‌ها اشاره خواهد شد.



لطفاً پیش از روشن کردن ماشین لباسشویی، دستورالعمل‌های مربوط به نصب و راه‌اندازی آن را مطالعه کنید.

۱۵	برنامه های روی صفحه انتخابگر	۶	موارد استفاده 
۱۹	آهار زنی	۶	دستور العملهای ایمنی 
۱۹	رنگ زدن/سفید کردن	۶	ایمنی برقی
۲۰	خیساندن	۶	خطر آسیب دیدگی
۲۰	P+ تنظیمات پیش فرض برنامه	۶	ایمنی کودکان
۲۰	دما	۷	محافظت های زیست محیطی 
۲۰	سرعت چرخش	۷	بسته بندی دستگاه/دستگاههای مستعمل
۲۰	زمان آماده شدن	۷	نکاتی در مورد استفاده مقرون به صرفه
۲۱	P+ تنظیمات بیشتر برنامه	۸	خلاصه نکات اصلی 
۲۱	EcoPerfect	۹	آشنایی با دستگاه 
۲۱	SpeedPerfect	۹	ماشین لباسشویی
۲۱	Bügelleicht	۱۰	صفحه کنترل
۲۱	Wasser Plus	۱۱	صفحه نمایش
۲۲	راه اندازی دستگاه 	۱۲	لباسها 
۲۲	آماده سازی ماشین لباسشویی	۱۲	آماده کردن لباسها
۲۲	روشن کردن دستگاه/ انتخاب یک برنامه	۱۳	ترتیب شستن لباسها
۲۲	قرار دادن لباسها در دیگ دستگاه	۱۳	ماده شوینده 
۲۳	تنظیم و اضافه کردن شوینده و محصولات مراقبت کننده لباس	۱۳	انتخاب درست ماده شوینده
۲۴	تغییر تنظیمات پیش فرض برنامه	۱۴	صرفه جویی در مصرف انرژی و ماده شوینده
۲۴	انتخاب تنظیمات بیشتر برنامه	۱۵	بررسی کلی برنامهها 

۲۹	پمپ تخلیه مسدود است، تخلیه اضطراری	۲۴	شروع برنامه
۳۰	شلنگ تخلیه سیفون، مسدود است	۲۵	قفل کودک (۳ ثانیه)
۳۱	فیلتر درون منبع آب، مسدود است	۲۵	اضافه کردن لباسها
۳۲	 عیب یابی	۲۵	تغییر در برنامه
۳۲	کلید قطع اضطراری	۲۶	لغو برنامه
۳۳	اطلاعات موجود در صفحه نمایش	۲۶	پایان دادن برنامه حین توقف آبکشی
۳۴	خطاها و طریقه رفع آنها	۲۶	پایان برنامه
۳۶	 خدمات پس از فروش	۲۶	بیرون آوردن لباسها از دستگاه / خاموش کردن دستگاه
۳۷	 میزان مصرف	۲۷	 تنظیمات دستگاه
۳۷	مصرف آب و انرژی، مدت زمان برنامه و رطوبت باقیمانده از برنامه‌های اصلی شست‌وشو	۲۷	فعالسازی حالت تنظیم
۳۸	موثرترین برنامه برای لباسهای نخی	۲۷	تغییر میزان صدای سیگنال
۳۸	 اطلاعات فنی	۲۷	انتخاب / عدم انتخاب خاموش شدن خودکار دستگاه
۳۸	 نصب و اتصالات	۲۷	خروج از حالت تنظیمات
۳۸	لوازم جانبی دستگاه	۲۸	 سنسورها
۴۰	دستور العمل های ایمنی	۲۸	تنظیم خودکار وزن لباسها
۴۰	سطح نصب	۲۸	سیستم تشخیص وزن نامتعادل لباسها
۴۰	نصب بر روی یک پایه یا کفیوش چوبی	۲۸	سنسور آب
۴۰	نصب بر روی پایه کشودار	۲۸	 تمیز کردن و نگهداری
۴۰	نصب دستگاه در یک آشپزخانه کوچک	۲۸	بدنه دستگاه / صفحه کنترل
۴۱	باز کردن قفل های حمل و نقل	۲۹	دیگ
۴۲	طول کابل و شلنگ	۲۹	رسوب زدایی
۴۲	ورودی آب	۲۹	کشوی ماده شوینده و بدنه آن

۴۶	قبل از شست‌وشو برای اولین بار	۴۴	خروجی آب
۴۶	حمل و نقل	۴۵	تراز کردن
		۴۵	اتصالات الکتریکی

- کودکان بالای ۸ سال و افراد با معلولیت‌های ذهنی، حسی یا جسمی و یا افراد بدون تجربه و دانش کافی تنها در صورتی می‌توانند از این ماشین لباسشویی استفاده کنند که فرد مسئولی بر آنها نظارت داشته و، نحوه‌ی استفاده‌ی صحیح را به آن‌ها آموزش دهد.
- حیوانات خانگی را از ماشین لباسشویی دور نگه دارید.
- کتابچه راهنما و دستورالعمل‌ها مربوط به نصب و تمام دیگر اطلاعات ارائه شده به همراه به ماشین لباسشویی را بخوانید و بر اساس آن از ماشین لباسشویی استفاده کنید.
- این کتابچه را برای استفاده‌های آتی، نگه‌دارید.

- هیچ‌وقت دوشاخه برق را با دستان خیس، لمس نکنید و آن را در دست نگه ندارید.
- هنگام کشیدن کابل اصلی از برق، دوشاخه آن را بکشید، کابل را نکشید زیرا احتمال آسیب به آن وجود دارد.

دست خود را وارد آن نکنید. صبر کنید تا دیگ از حرکت بایستد.

⚠ هشدار! خطر تاول زدگی

وقتی لباس‌های‌تان را با درجه حرارت بالا می‌شویند، در صورت تماس دست با آب داغ، مثلاً هنگام تخلیه آب به درون سینک، امکان تاول زدگی وجود دارد. هرگز دست خود را وارد محلول شوینده نکنید.

- کودکان را در نزدیکی ماشین لباسشویی رها نکنید.
- اجازه ندهید کودکان بدون نظارت با ماشین لباسشویی بازی کنند.

- فقط برای مصارف خانگی شخصی.
- این ماشین لباسشویی، برای شستن پارچه‌های قابل شستشو با ماشین و لباس‌های پشمی قابل شستشو در محلول شوینده، مناسب است.
- باید با لوله اصلی آب سرد و شوینده‌های استاندارد و محصولات مراقبت کننده از پارچه که برای استفاده در ماشین لباسشویی مناسب هستند، راه اندازی شود.
- همیشه برای تنظیم مقدار تمام شوینده‌ها، مواد افزودنی، محصولات مراقبت‌کننده لباس و مواد شیمیایی تمیزکننده، دستورالعمل‌های کارخانه را بررسی کنید.

⚠ دستورالعمل‌ها ایمنی

ایمنی برقی

⚠ هشدار! خطر مرگ!

در صورتی‌که به قسمت‌های درحال کار دست بزنید، خطر شوک الکتریکی وجود دارد.

خطر آسیب‌دیدگی

⚠ هشدار! خطر آسیب‌دیدگی!

- بلند کردن ماشین لباسشویی با گرفتن قطعات جلویی آن (مانند درب ماشین لباسشویی)، ممکن است باعث شکستن آن قطعات و آسیب به ماشین گردد. هرگز ماشین لباسشویی را با گرفتن قطعات جلویی آن بلند نکنید.
- بالا رفتن از ماشین لباسشویی، ممکن است باعث شکستگی قسمت بالایی دستگاه و آسیب به آن گردد. هرگز از دستگاه بالا نروید.
- تکیه به دستگاه در صورت باز بودن درب آن می‌تواند باعث واژگونی دستگاه و ایجاد صدمه گردد. هرگز زمانی‌که درب ماشین لباسشویی باز است، به آن تکیه ندهید.

- وارد کردن دست به درون دیگ در حین کار، ممکن است باعث آسیب به دست شما شود. در زمان چرخیدن دیگ،

ایمنی کودکان

- ⚠ هشدار! خطر مرگ: در صورتی‌که کودکان با ماشین لباسشویی بازی کنند، امکان به خطر افتادن جان‌شان یا آسیب‌دیدگی آنها وجود دارد.

⚠ هشدار ! خطر ممکن است کودکان درب دستگاه را بر روی خود قفل کنند و جانیشان به خطر بیفتد. درمورد دستگاه‌هایی که طول عمر آنها به پایان رسیده :

- دوشاخه برق را از پریز بکشید.
- کابل برق را کاملا قطع کرده و آن را به همراه با دوشاخه دور بیندازید.
- قفل روی درب ماشین لباسشویی را خراب کنید.

⚠ هشدار ! خطر خفگی: در صورتی که به کودکان اجازه داده شود تا با ماشین لباسشویی بازی کنند، ممکن است درون بسته بندی/لایه یا قطعات بسته بندی گیر کنند و آن قسمت‌ها، سر کودک را به سمت بالا کشیده و باعث خفگی شوند. بسته بندی/لایه یا قطعات بسته بندی را از دسترس کودکان خارج کنید.

محافظت‌های زیست محیطی

بسته‌بندی / دستگاه مستعمل

بسته‌بندی دستگاه را با حفظ مسئولیت زیست محیطی دور بیندازید. این وسیله مطابق با دستورالعمل اروپایی 2012/19/EU در خصوص استفاده از وسائل الکتریکی و الکترونیکی مستعمل ، (پسماند تجهیزات الکتریکی و نکاتی درمورد استفاده مقرون به صرفه

- همیشه دستگاه را با حداکثر مقدار لباس مرتبط با برنامه تعیین شده، پر کنید.
- لباس‌های را که میزان کثیفی کمی داند بدون پیش شستشو، بطور معمولی بشویید.
- در زمان شستن لباس‌هایی که معمولا اندکی کثیف هستند، در مصرف انرژی و ماده شوینده صرفه‌جویی کنید.
- برچسب مراقبتی روی لباسها در انتخاب دمای شستشو کاربرد دارند. دماهای لباسشویی ممکن است متفاوت باشد تا ترکیبی از نتایج بهینه صرفه‌جویی در انرژی و شستشو حاصل گردد.
- برای صرفه جویی در مصرف انرژی ، صفحه نمایش روشن شده و پس از چند دقیقه خاموش می شود. دکمه Start Reload چشمک می زند. برای فعال کردن آن کلیدی را فشار دهید.

⚠ هشدار ! خطر مسمومیت: در صورت مصرف شوینده‌ها یا محصولات مراقبت از پارچه، امکان مسمومیت وجود دارد. شوینده‌ها و مواد مراقبت‌کننده از پارچه را از دسترس کودکان دور نگاه دارید.

⚠ هشدار ! سوزش چشم یا پوست

در صورتی که شوینده‌ها یا مواد مراقبت پارچه، با پوست یا چشم‌تان تماس داشته باشند، امکان سوزش وجود دارد. شوینده‌ها و مواد مراقبت‌کننده از پارچه را از دسترس کودکان دور نگاه دارید.

⚠ هشدار ! خطر آسیب دیدگی

در صورتی که از آب داغ در شستشو استفاده می‌کنید، ممکن است درب شیشه ای ماشین لباسشویی داغ شود. به کودکان اجازه ندهید به درب ماشین دست بزنند.

الکترونیکی (WEEE –) بسته بندی شده است. این دستورالعمل، چهارچوبی را از سوی اتحادیه اروپا جهت بازگشت و بازیابی دستگاه های مستعمل تعیین می کند.

- **خاموش شدن دستگاه به صورت خودکار:** به منظور صرفه جویی در مصرف انرژی، در مواقعی که مدت طولانی از دیتگاه استفاده نمی کنید ، قبل از شروع برنامه و پس از اتمام آن، دستگاه به طور اتوماتیک خاموش می شود. برای فعال کردن مجدد آن کلید اصلی را در حالت Ein-/Ausschalten (روشن/خاموش) قرار دهید.
- اگر قرار است لباس‌ها، بلافاصله پس از شستشو درون محفظه خشک کن، خشک شوند، سرعت چرخش را مطابق با دستورالعمل ها کارخانه درمورد سرعت چرخش محفظه خشک‌کن، انتخاب کنید.

خلاصه نکات اصلی

1

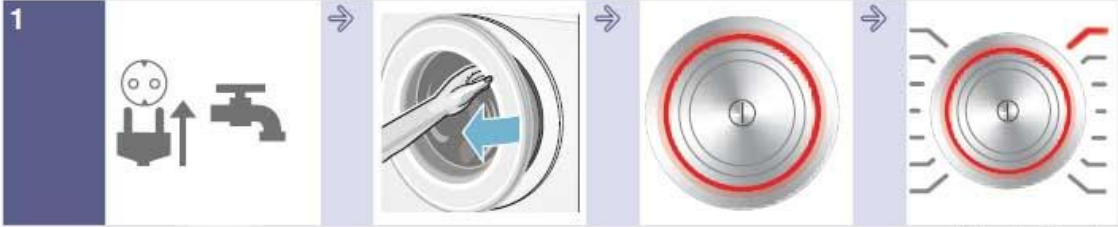

دوشاخه اصلی را وصل کنید
شیرآب را باز کنید

درب را باز کنید

برای روشن کردن دستگاه
این دکمه را فشار دهید

یک برنامه، مثلا
Cottons را انتخاب
کنید

2



لباس ها را دسته بندی کنید

به حداکثر مقدار موجود
روی صفحه نمایش توجه
کنید (بسته به مدل دستگاه)

لباس ها را درون
دستگاه بریزید

درب را ببندید

3



توزیع کننده ماده شوینده را پر کنید

در صورت لزوم تنظیمات را تغییر دهید
یا تنظیمات اضافه انتخاب کنید

برنامه را شروع کنید

4

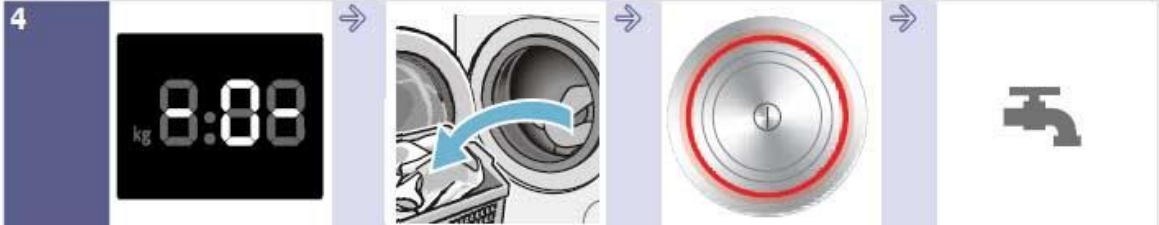

پایان برنامه

درب دستگاه را باز کرده
و لباسها را خارج کنید

برای خاموش کردن
دستگاه، این دکمه را بزنید

برای مدلی که خاموش
کننده خودکار آب ندارند
شیر آب را ببندید

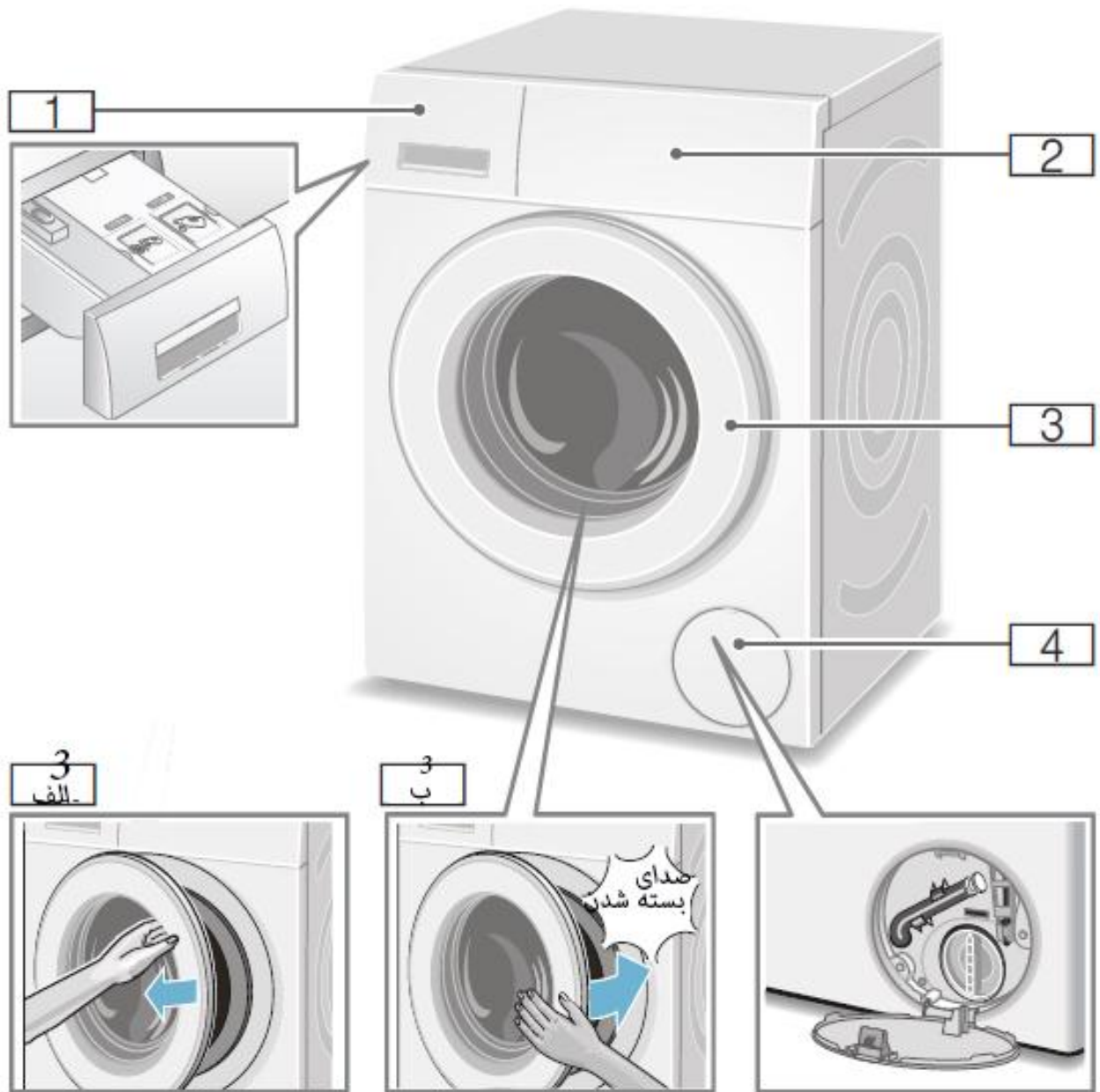

۴: درپوش سرویس

۱: کشوی ماده شوینده

۲: صفحه نمایش / عملکرد

۳: درب و دستگیره درب

۳-الف: بازکردن درب

۳-ب: بستن درب

صفحه کنترل بسته به مدل دستگاه متغیر است.

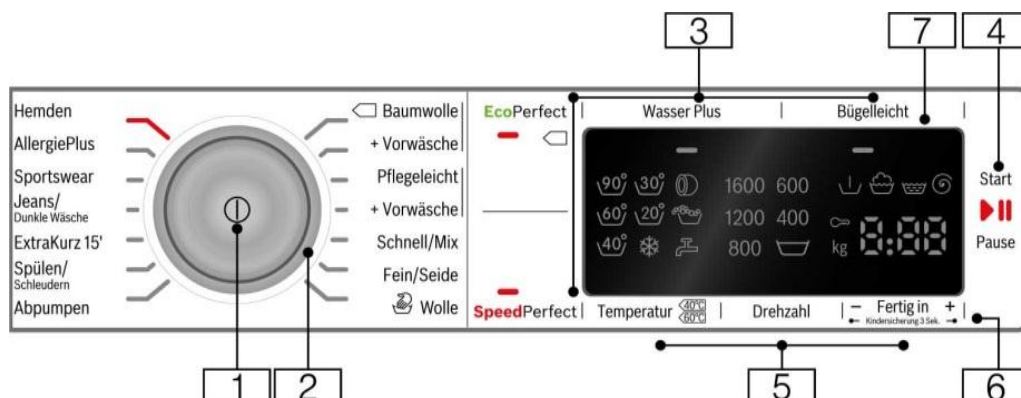

۷: صفحه نمایش : برای اطلاعات و تنظیمات.

توجه : تمامی دکمه‌ها (به جز دکمه اصلی) حساس هستند و کفایت روی آنها به آرامی فشار دهید (بجز دکمه اصلی).

۱: دکمه اصلی : برای خاموش یا روشن کردن دستگاه : این دکمه ① را فشار دهید.

۲: انتخابگر برنامه : برای انتخاب برنامه‌ها.

۳: تنظیمات اضافی برنامه :

- EcoPerfect,
- SpeedPerfect,
- Wasser Plus,
- Bügelleicht

۴: دکمه برای :

- آغاز یک برنامه
- توقف یک برنامه، بطور مثال برای اضافه کردن آیتم‌هایی برای شستشوی لباس.
- لغو یک برنامه

۵- تغییر تنظیمات پیش فرض برنامه :

- Temperatur: دما
- Schleuderdrehzahl (Drehzahl): سرعت چرخش
- Fertig in-Zeit: زمان آماده شدن

۶: قفل کودک (۳ ثانیه ای) سه ثانیه: برای اجتناب از تغییرات ناگهانی تنظیمات تعیین شده : به مدت سه ثانیه، دکمه‌های Fertig in و + و - را همزمان نگه دارید تا این عملکرد، فعال شود.



تنظیمات پیش فرض برنامه :

۱: دما به °C : ۹۰ - ❄️ (❄️ = سرد)

۲: سرعت چرخش : با واحد rpm ، ۱۶۰۰* - ۰

* حداکثر سرعت چرخش، به مدل دستگاه و برنامه انتخاب شده بستگی دارد.

۳: زمان آماده شدن : مثلا ۰۲:۳۰

مدت زمان اجرای برنامه، به انتخاب برنامه بر حسب h:min (ساعت : دقیقه) بستگی دارد.

- انتخاب مقدماتی زمان پایان : ۱-۲۴ ساعت : برنامه بعد از ... ساعت به اتمام میرسد.
- توصیه هایی در خصوص وزن لباس : بطور مثال ۸ کیلوگرم؛ بسته به برنامه انتخاب شده.

اطلاعات بیشتر	
توالی برنامه	
پیش شستشو	
شستشو	
آبکشی	
چرخش	
پایان برنامه	- 0 -
توقف. مثلا برای اضافه کردن فوری لباس	- P -
درب ماشین لباسشویی	
می توانید درب دستگاه را باز کنید.	روشن است
پس از شروع برنامه درب دستگاه را درست نبسته آید.	چشمک می زند
شیر آب	
شیر آب باز نیست. فشار آب وجود ندارد.	روشن است .
فشار آب بسیار کم است (و باعث افزایش زمان برنامه می شود).	چشمک می زند.
قفل کودک	
قفل کودک فعال است.	روشن است
قفل کودک بر روی انتخابگر برنامه تنظیم شده است.	چشمک می زند .

تشخیص کف	
به بخش مربوطه رجوع کنید	روشن است 
نمایش خطا	
به بخش مربوطه رجوع کنید	E:--
تنظیمات سیگنال	
به بخش مربوطه رجوع کنید	0-4
خاموش شدن خودکار دستگاه	
به بخش مربوطه رجوع کنید	On OFF

لباسها

آماده کردن لباسها

هشدار! خطر آسیب به لباسها یا دستگاه

توجه: اشیاء خارجی (مانند سکه، گیره کاغذ، سوزن، میخ و ...) ممکن است با لباسها یا قطعات مربوط به دستگاه

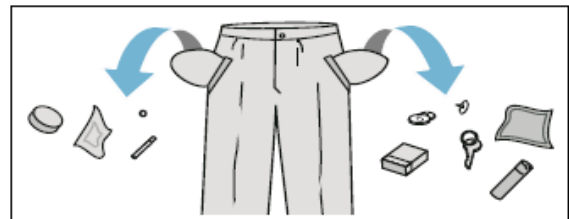

آسیب وارد کنند. بنابراین در هنگام آماده کردن لباسها برای شستشو، دستورالعملهای زیر را رعایت کنید:

- جیب لباسها را خالی کنید.

- مراقب اشیاء فلزی باشید (مانند گیره کاغذ و ...) و آنها را درآورید.
- لباسهای لطیف (مانند جوراب شلواری، لباسهای زیر و ..) را پس از گذاشتن در کیسه لباسها، بشویید.
- هرگونه زیپ، دکمه یا سایر لوازم بستن را ببندید.
- در صورت وجود شن و ماسه درون جیبها و یقهها، آنها را خالی کنید.
- گیرههای پرده را درآورید یا پردهها را درون کیسه لباسها ببندازید.

نماید. سپس لباسها را با برنامه مناسب بشویید. برخی لکه‌های سخت و سخت فقط با چندین بار شستن برطرف می‌شوند.

علائم روی برچسب‌های مراقبت از لباس
توجه : اعداد درون این علائم، نشان‌دهنده حداکثر دمای شستشوی مورد استفاده است.



مناسب برای فرآیندهای شستشوی معمولی؛ برنامه مربوط به لباسهای پنبه‌ای.



فرآیند شستشوی ملایمی، مدنظر است.



فرآیند شستشوی بسیار ملایمی مدنظر است؛ مانند برنامه مربوطه به لباسها ابریشمی/ لطیف.



مناسب برای شستشو با دست؛ مثلا لباس‌های پشمی.



با ماشین لباسشویی نشویید.

ماده شوینده برای لباس‌های رنگی و لطیف بدون روشن‌کننده نوری : مناسب برای لباس‌های رنگ شده از جنس الیاف با مراقبت آسان (Easy-care) یا الیاف مصنوعی.

برنامه : Pflegeleicht/kalt - max. 60°C

ماده شوینده برای لباسها لطیف : مناسب برای الیاف لطیف، نر، ابریشم یا چسبناک.

برنامه : Fein/Seide/kalt - max. 40°C

ماده شوینده برای لباسها پشمی : مناسب برای لباسها پشمی.

برنامه : Wolleprogramm/kalt - max. 40°C

لباس‌های خود را براساس دستورالعمل‌های مراقبتی و اطلاعات کارخانه بر روی برچسب لباس‌ها، بر اساس موارد زیر جدا کنید :

جنس پارچه/ الیاف

رنگ

توجه : عمل شستشو ممکن است باعث تغییر رنگ بشود. لباس‌های سفید را جدا از لباس‌های رنگی بشویید. اگر برای اولین بار می‌خواهید لباس‌های رنگ شده را بشویید، آنها را جداگانه بشویید.

کثیفی : لباس‌هایی با میزان کثیفی یکسان را باهم بشویید. برخی از نمونه‌های مربوط به میزان کثیفی را می‌توانید در صفحه مربوطه ببینید.

کثیفی اندک : نیازی به پیش‌شو نیست. در صورت لزوم، از قسمت تنظیمات، گزینه SpeedPerfect را انتخاب کنید.

کثیفی معمولی

کثیفی زیاد: لباس‌های کمتری بریزید. برنامه‌ای با پیش‌شوی انتخاب کنید.

لباسها لکه‌دار : ابتدا درحالی‌که لباس خشک است لکه را از بین ببرید. ابتدا، آنرا با آب صابون خیس کنید، آنرا

ماده شوینده

انتخاب درست ماده شوینده

برچسب مراقبت از لباس، برای انتخاب ماده شوینده مناسب، دمای شستشو و طریقه رفتار با لباس، بسیار مهم است. اگر به آدرس www سری بزنید، می‌توانید اطلاعات بیشتری راجع به ماده شوینده، محصولات مراقبتی و عوامل شستشو برای مصارف خانگی بدست آورید.

ماده شستشوی استاندارد با روشن‌کننده‌های چشمی : مناسب برای لباسها سفیدی که قابلیت شستشو با آب جوش را دارند، از جنس کتان یا پنبه.

برنامه : Baumwolle/kalt - max.90°C

ماده شوینده برای لباس‌های رنگی بدون سفیدکننده یا روشن‌کننده‌های نوری : مناسب برای لباسها رنگ شده از جنس کتان یا پنبه

برنامه : Pflegeleicht/kalt - max. 60°C

برای لباسهایی با درجه کثیفی معمولی و کمتر، می توانید (با دمای شستشوی کمتر) در مصرف انرژی و ماده شوینده صرفه جویی کنید.









می کنید، حتما اطلاعات و دستورالعملها ی کارخانه را مشاهده کنید.

توجه: هنگامی که مقدار تمام شوینده ها، افزودنی ها، مواد مراقبت از پارچه و تمیزکننده ها را اندازه گیری

تنظیمات	برنامه/نوع لباس/اطلاعات
Programname: برنامه تو ضیح مختصری در مورد برنامه و اینکه برای چه نوع لباسی مناسب است.	حداکثر بار
	دمای انتخابی. (❄️ = سرد)
	سرعت چرخش انتخابی** ☹️ = توقف آبکشی
	دیگر تنظیمات انتخابی برنامه
Baumwolle: نخی پارچه های بادوام و لباسهای مقاوم در برابر گرما از جنس نخ یا کتان . Baumwolle+Vorwäsche: برنامه به همراه پیش شستشو. ماده شوینده را در قسمت‌های I و II بریزید. توجه: ▪ در تنظیم EcoPerfect دمای شستشو کمتر از دمای انتخابی است. در صورتیکه میخواهید دمای مورد نظر خود را انتخاب کنید برنامه را بدون EcoPerfect انتخاب کنید و یا دمای بیشتری انتخاب کنید. ▪ تنظیم SpeedPerfect برای برنامه های کوتاه مدت و لباسهایی با درجه کثیفی کم مناسب است.	حداکثر ۸ کیلوگرم/۵ کیلوگرم*
	❄️ (سرد) تا ۹۰ درجه سانتیگراد
	☹️ تا ۱۶۰۰** دور در دقیقه
	EcoPerfect, SpeedPerfect, Bügelleicht, Wasser Plus
Pflegeleicht: مراقبت آسان لباسهایی از جنس پارچه های مصنوعی یا ترکیبی Pflegeleicht+Vorwäsche: مراقبت آسان + پیش شستشو. ماده شوینده را در قسمت‌های I و II بریزید.	حداکثر ۴ کیلوگرم
	❄️ (سرد) تا ۶۰ درجه سانتیگراد
	☹️ تا ۱۲۰۰ دور در دقیقه
	EcoPerfect, SpeedPerfect, Bügelleicht, Wasser Plus
*کاهش بار به دلیل انتخاب گزینه SpeedPerfect **حداکثر سرعت چرخش به مدل دستگاه بستگی دارد. ***برنامه به مدل دستگاه بستگی دارد.	

برنامه/نوع لباس/اطلاعات	تنظیمات
<p>حداکثر ۴ کیلوگرم</p> <p> (سرد) تا ۴۰ درجه سانتیگراد</p> <p> تا ۱۶۰۰** دور در دقیقه</p> <p>EcoPerfect, SpeedPerfect, Bügelleicht, Wasser Plus</p>	<p>Schnell/Mix: سریع/ترکیبی</p> <p>بار ترکیبی شامل لباسهای نخی و ترکیبی</p>
<p>حداکثر ۲ کیلوگرم</p> <p> (سرد) تا ۴۰ درجه سانتیگراد</p> <p> تا ۸۰۰ دور در دقیقه</p> <p>EcoPerfect, SpeedPerfect, Bügelleicht, Wasser Plus</p>	<p>Fein/Seide: ظریف/ابریشمی</p> <p>برای پارچه های طریف و قابل شستشو ،همچون پارچه هایی از جنس ابریشم،اطلسی،الیاف و پارچه های مصنوعی مانند بلوزها و شالهای ابریشمی.</p>
<p>حداکثر ۲ کیلوگرم</p> <p> (سرد) تا ۴۰ درجه سانتیگراد</p> <p> تا ۸۰۰ دور در دقیقه</p> <p>-</p>	<p>Wolle: پشم </p> <p>پارچه های قابل شستشو با دست یا ماشین که از جنس پشم و یا ترکیبی از پشم است. برنامه خاص شستشوی ملایم برای جلوگیری از آب رفتگی پارچه به همراه توقف بیشتر برنامه (در طول این توقفها لباسها در آب می مانند).</p> <p>توجه:</p> <ul style="list-style-type: none"> ▪ پشم از حیواناتی همچون خرگوش،آلکاپا،لاما و گوسفند تهیه می شود . ▪ از شوینده مناسب ماشین لباسشویی مخصوص لباسهای پشمی استفاده کنید.
<p>-</p> <p>-</p> <p>-</p> <p>-</p>	<p>Abpumpen: تخلیه</p> <p>آب سرد. مثلا پس از گزینه  (بدون چرخش= توقف آبکشی)</p>
<p>کاهش بار به دلیل انتخاب گزینه SpeedPerfect</p> <p>**حداکثر سرعت چرخش به مدل دستگاه بستگی دارد.</p> <p>***برنامه به مدل دستگاه بستگی دارد.</p>	

برنامه/نوع لباس/اطلاعات	تنظیمات
<p>-</p> <p>-</p> <p>تا ۱۶۰۰ دور در دقیقه </p> <p>اتوکشی آسان</p>	<p>Spülen/Schleudern چرخش/آبکشی</p> <p>آبکشی/چرخش اضافه با سرعت قابل انتخاب</p> <p>توجه: دکمه Wasser Plus در این برنامه به صورت پیش ورز انتخاب شده است. اگر تنها چرخش را می خواهید این دکمه را بزنید تا عملکرد آن غیر فعال شود.</p>
<p>حداکثر ۲ کیلوگرم</p> <p> (سرد) تا ۴۰ درجه سانتیگراد</p> <p>۴۰۰ تا ۱۲۰۰ دور در دقیقه</p> <p>-</p>	<p>ExtraKurz 15: بسیار سریع</p> <p>برنامه بسیار کوتاه و ۱۵ دقیقه ای مناسب برای لباسهای کوچک با میزان کثیفی کم.</p>
<p>حداکثر ۳.۵ کیلوگرم</p> <p> (سرد) تا ۴۰ درجه سانتیگراد</p> <p>تا ۱۲۰۰ دور در دقیقه </p> <p>EcoPerfect, SpeedPerfect, Bügelleicht, Wasser Plus</p>	<p>Jeans/Dunkle Wäsche ***: شستشوی لباسهای جین/تیره</p> <p>لباسهای نخی تیره رنگ و پارچه هایی با مراقبت آسان. لباسها را وارونه کنید و بشویید.</p>
<p>حداکثر ۷ کیلوگرم/۵ کیلوگرم</p> <p> (سرد) تا ۶۰ درجه سانتیگراد</p> <p>تا ۱۶۰۰ دور در دقیقه </p> <p>EcoPerfect, SpeedPerfect, Bügelleicht, Wasser Plus</p>	<p>AllergiePlus ***: مخصوص پوستهایی با آلرژی بیشتر</p> <p>پارچه های مقاوم از جنس پارچه یا کتان .</p> <p>توجه: مخصوص شستشوی لباسهایی که برای پوستهای حساس نیاز به شستشوی کاملا بهداشتی و ملایم دارند. در نتیجه فرایند شستشوی طولانی تر با دمای معین، سطح آب بالاتر و مرحله چرخش طولانی تر می شود.</p>
<p>کاهش بار به دلیل انتخاب گزینه SpeedPerfect</p> <p>**حداکثر سرعت چرخش به مدل دستگاه بستگی دارد.</p> <p>***برنامه به مدل دستگاه بستگی دارد.</p>	

برنامه/نوع لباس/اطلاعات	تنظیمات
<p>حداکثر ۱ کیلوگرم</p> <p> (سرد) تا ۴۰ درجه سانتیگراد</p> <p> تا ۸۰۰ دور در دقیقه</p> <p>EcoPerfect, SpeedPerfect, Wasser Plus</p>	<p>Outdoor/Imprägnieren ***:لباسهای بیرونی و بادگیر</p> <p>فرایند شستشو و آبگیری کاپشن های بادگیر،لباسهای بیرون از خانه و ضد آب.</p> <p>۱- برنامه ای را انتخاب کنید.</p> <p>۲- ماده شوینده مناسب لباسهای بیرون از خانه را در توزیع کننده بریزید.</p> <p>۳- یک ماده ضد آب به درون توزیع کننده  بریزید (حداکثر ۱۷۰ میلی لیتر).</p> <p>۴- دکمه  را بزنید. برنامه قبل از شروع آخرین مرحله آبکشی متوقف می شود.</p> <p>توجه:</p> <ul style="list-style-type: none"> ▪ از یک ماده شوینده مناسب در ماشین لباسشویی استفاده کرده و دستورالعملهای کارخانه تولید کننده آن را رعایت کنید. ▪ لباسها را با نرم کننده نشویید. ▪ پس از شستشوی لباسها برای تمیز کردن باقیمانده ماده نرم کننده تمام قسمتهای توزیع کننده ماده شوینده را تمیز کنید.
<p>حداکثر ۲ کیلوگرم</p> <p> (سرد) تا ۴۰ درجه سانتیگراد</p> <p> تا ۸۰۰ دور در دقیقه</p> <p>EcoPerfect, SpeedPerfect, Wasser Plus</p>	<p>Outdoor ***: لباسهای بیرونی</p> <p>کاپشن های بادگیر،لباسهای بیرونی و ضد آب .</p> <ul style="list-style-type: none"> ▪ از یک ماده شوینده مناسب در ماشین لباسشویی استفاده کرده و دستورالعملهای کارخانه تولید کننده آن را رعایت کنید. ▪ لباسها را با نرم کننده نشویید. ▪ پس از شستشوی لباسها برای تمیز کردن باقیمانده ماده نرم کننده تمام قسمتهای توزیع کننده ماده شوینده را تمیز کنید.
<p>حداکثر ۲ کیلوگرم</p> <p> (سرد) تا ۴۰ درجه سانتیگراد</p> <p> تا ۸۰۰ دور در دقیقه</p> <p>EcoPerfect, SpeedPerfect, Bügelleicht, Wasser Plus</p>	<p>Sportswear ***: لباسهای ورزشی</p> <p>لباسهای ورزشی یا راحتی از جنس پارچه های مصنوعی</p> <ul style="list-style-type: none"> ▪ لباسها را با نرم کننده نشویید. ▪ پس از شستشوی لباسها برای تمیز کردن باقیمانده ماده نرم کننده تمام قسمتهای توزیع کننده ماده شوینده را تمیز کنید.
<p>کاهش بار به دلیل انتخاب گزینه SpeedPerfect</p> <p>**حداکثر سرعت چرخش به مدل دستگاه بستگی دارد.</p> <p>***برنامه به مدل دستگاه بستگی داد.</p>	

تنظیمات	برنامه/نوع لباس/اطلاعات
Stepdecken***:لحاف وسایل قابل شستشو از جنس الیاف مصنوعی، مانند بالش،لحاف،روکش تخت خواب،همچنین مناسب باری لوازمی از جنس پر. توجه: این لوازم را جداگانه بشویید. از شوینده مناسب برای لباسهای لطیف استفاده کنید. دستورالعمل های مندرج بر روی برچسب مراقبتی لباسها را رعایت کنید. از شوینده های مقرون به صرفه استفاده کنید.	حد اکثر ۲.۵ کیلوگرم
	❄️ (سرد) تا ۶۰ درجه سانتیگراد
	🪣 تا ۱۲۰۰ دور در دقیقه
	EcoPerfect, SpeedPerfect, Wasser Plus
Hemden:پیراهن ها پیراهن ها و بلوزهای بدون نیاز به اتوکشی،از جنس پنبه،کتان،الیاف مصنوعی،پارچه های ترکیبی. توجه: در تنظیم Bügelleicht:اتوکشی آسان، پیراهنها تنها کمی چرخش میشوند و هنوز آب از آنها می چکد. آنها را آویزان کنید تا آب آنها خارج شود. برای شستن لباسها و پیراهنای لطیف و یا از جنس ابریشم برنامه Fein/Seide را انتخاب کنید.	حد اکثر ۲ کیلوگرم
	❄️ (سرد) تا ۶۰ درجه سانتیگراد
	🪣 تا ۸۰۰ دور در دقیقه
	EcoPerfect, SpeedPerfect, Bügelleicht, Wasser Plus
کاهش بار به دلیل انتخاب گزینه SpeedPerfect **حد اکثر سرعت چرخش به مدل دستگاه بستگی دارد. ***برنامه به مدل دستگاه بستگی داد.	

آهار زنی

توجه : لباسها نباید با نرم کننده پارچه شسته شود.

آهار زنی در تمام برنامه ها منجمله برنامه های نخی امکان پذیر می باشد.

مطابق با دستورات کارخانه سازنده، مقداری آهار مایع درون

قسمت های Kamer ❄️ بریزید (در صورت نیاز ابتدا آنرا بشویید).

رنگ کردن/ سفید کردن

رنگ کردن فقط باید در اندازه های معمولی خانگی انجام شود. نمک ممکن است به استیل ضدزنگ آسیب بزند. همواره به توصیه های شرکت تولیدکننده رنگ توجه کنید.

از ماشین لباسشویی برای سفید کردن لباسها استفاده نکنید.

خیساندن

۱. دستگاه را روشن کنید .

۲. برنامه 30 °C Baumwolle را انتخاب کنید.

۳. طبق دستورالعملهای تولید کننده ماده شوینده، مقداری ماده شوینده را در محفظه II بریزید.

۴. دکمه Start Reload  را فشار دهید. برنامه شروع به کار می‌کند.

۵. پس از گذشت حدود ۱۰ دقیقه، مجدداً دکمه Reload  را برای توقف برنامه فشار دهید.

P+ تنظیمات پیش فرض برنامه

پس از انتخاب برنامه، تنظیمات پیش فرض در صفحه نمایش نشان داده می‌شود. می‌توانید تنظیمات را تغییر دهید. برای این کار دکمه مربوطه را چند بار فشار دهید تا تنظیم دلخواه

دما

بسته به مرحله‌ای که برنامه در آن قرار دارد، شما می‌توانید دما را، قبل از شروع برنامه و در طول برنامه تغییر دهید.

– حداکثر دمایی که می‌توانید تعیین کنید، به برنامه انتخابی بستگی دارد.

سرعت چرخش (تعداد چرخش ها)

شما می‌توانید بسته به مرحله‌ای که برنامه در آن قرار دارید، سرعت چرخش (برحسب rpm؛ چرخش در دقیقه) را، قبل از برنامه و در طول برنامه تغییر دهید.

تنظیم  : توقف شستشو = بدون چرخش پایانی. لباسها پس از شستشوی پایانی، درون آب باقی می‌مانند.

اگر قرار نیست لباسها، بلافاصله پس از پایان برنامه از ماشین لباسشویی خارج شوند، برای جلوگیری از چروک

زمان آماده شدن

پیش از آغاز برنامه، می‌توانید زمان پایان برنامه (زمان "Fertig in-Zeit") را در فواصل ساعتی، حداکثر تا ۲۴ ساعت، از پیش تعیین کنید. برای انجام این کار :

۶. بگذارید لباسها تا هرمدت زمانی که نیاز است در آب، خیسانده شوند، سپس مجدداً دکمه  Start Reload را برای ادامه یا تغییر برنامه بزنید.

توجه

- لباس‌های هم‌رنگ را باهم بشویید.
- به هیچ‌گونه شوینده اضافی نیاز نمی‌باشد؛ مایع خیساندن برای شستن نیز بکار می‌رود.

شما بر روی نمایشگر ظاهر گردید. بازبینی کلی از تنظیمات تمام برنامه‌ها را می‌توانید در صفحه مربوطه ببینید.

– ممکن است زمان باقی مانده بسته به تغییر برنامه افزایش یا کاهش یابد.

شدن آنها می‌توانید گزینه Spülstopp را انتخاب کنید. برای پایان دادن به برنامه / ادامه برنامه، صفحه مربوطه را ببینید.

حداکثر سرعتی که می‌توانید انتخاب کنید، به مدل و برنامه انتخابی بستگی دارد.

۱. برنامه ای را انتخاب کنید. مدت زمان انجام برنامه انتخابی، نشان داده می‌شود؛ مثلاً ۲ ساعت و ۳۰ دقیقه (۲:۳۰)
۲. دکمه Fertig in-Zeit  را مکرراً فشار دهید تا عدد ساعت موردنظر تان ظاهر شود.

۳. دکمه **Start Reload**  را فشار دهید. برنامه شروع به کار می‌کند. عدد ساعت انتخاب شده شما بر روی صفحه نمایش نشان داده می‌شود (مثلاً ۸ ساعت: 8 h) و از زمانی که برنامه شروع می‌شود، از زمان آن کم می‌شود. پس از شروع برنامه، مدت زمان برنامه، نمایش داده می‌شود.

توجه : زمانی که برنامه اجرا می‌شود، مدت زمان آن بطور خودکار تنظیم شده است. تغییر در تنظیمات پیش‌فرض برنامه یا تنظیمات برنامه می‌تواند زمان آن برنامه را تغییر دهد.

پس از آغاز برنامه ، (اگر زمان "Fertig in-Zeit") انتخاب شده است و برنامه شستشو هنوز آغاز نشده است)، می‌توانید عدد ازپیش انتخاب شده ساعت را از روش زیر تغییر دهید :

۱. دکمه **Start Reload**  را فشار دهید.

P+ تنظیمات بیشتر برنامه

این تنظیمات بسته به مدل دستگاه شما متفاوت است. نمای کلی تمام تنظیمات بیشتر را که بسته به هر برنامه می‌توان انتخاب نمود ، در بخش مربوطه ببینید.

EcoPerfect

با کاهش دما مصرف انرژی بهینه می‌شود ، در حالیکه بدون تنظیم Eco perfect به نتیجه شستشوی پایدارتری می‌رسید.

Wasser Plus (آبکشی اضافه)

سطح آب بالاتر و چرخه آبکشی اضافه مخصوص برای پوستهای بسیار حساس و/ یا مناطقی که دارای آب شیرین (آب غیرسخت) هستند.

Bügelleicht (اتو کشی آسان)

در نتیجه روند چرخشی بخصوصی که با کمتر شدن و نرم‌تر شدن سرعت چرخش بوجود آمده است، چروک روی لباسها کمتر می‌شود.

توجه : رطوبت باقیمانده ناشی از شستشو افزایش می‌یابد.

۲. از دکمه **Fertig in -** یا **+** برای تغییر عدد ساعت استفاده کنید.

۳. مجدداً دکمه **Start Reload**  را فشار دهید.

پس از آغاز برنامه ، در صورت لزوم می‌توانید لباسها را اضافه یا کم کنید.

توجه: مدت زمان برنامه در حال اجرا به طور اتوماتیک تنظیم می‌شود. عوامل زیر در این امر تاثیر دارند:

- تنظیمات برنامه
- مقدار ماده شوینده (در صورت نیاز، به دلیل کف زیاد، آبکشی مجدد انتخاب می‌شود).
- حجم لباسها/جنس پارچه (برای لباسهایی که آب بیشتری جذب می‌کنند، زمان طولانی‌تر است).
- عدم تعادل دستگاه (مثلاً به خاطر ورقه های متصل به دستگاه)
- تغییرات ولتاژ ورودی
- فشار آب

SpeedPerfect

در زمان کمتر به نتیجه شستشوی بهتری دست می‌یابید اما در مقایسه با برنامه بدون Speed Perfect مصرف انرژی بالا می‌رود.

توجه : از حد اکثر بار مجاز تجاوز نکنید.



آماده سازی ماشین لباسشویی

توجه : ماشین لباسشویی باید به درستی نصب شده و متصل شده باشد.

قبل از اولین بار استفاده از دستگاه یک چرخه شستشو را بدون قرار دادن لباس در دستگاه انجام دهید.

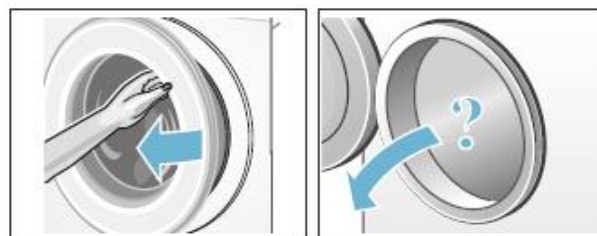

روشن کردن دستگاه / انتخاب یک برنامه

دکمه ① را بزنید. دستگاه روشن می شود. برنامه **Baumwolle** از سوی کارخانه تعیین شده و همیشه نشان داده می شود. می توانید از این برنامه استفاده کنید یا برنامه دیگری را انتخاب کنید. انتخابگر برنامه می تواند به هر دو جهت چرخانده شود.

توجه : اگر قفل کودک را فعال کرده اید، قبل از تنظیم هر برنامه، باید آنرا غیرفعال کنید.

چراغ نشانگر صفحه انتخابگر برنامه روشن می شود و تنظیمات پیش فرض برنامه در صفحه نمایش ظاهر می شود.

قرار دادن لباسها در دیگ دستگاه

هشدار! خطر مرگ

اگر لباسها قبل از شستشو، با عوامل پاک کننده ای که دارای حلال هایی مانند لکه بر یا حلال های شوینده هستند، شسته شده باشند، ممکن است پس از ریخته شدن درون ماشین لباسشویی، ایجاد احتراق کنند. قبل از این لباسها را با دست آبکشی نمایید.

توجه :

۱. دوشاخه اصلی را وصل کنید.
۲. شیرآب را باز کنید.
۳. درب را باز کنید.
۴. بررسی کنید که دیگ بطور کامل خالی باشد. در صورت لزوم آب آنرا تخلیه کنید.

- دما
- سرعت چرخش
- حداکثر میزان بار و مدت زمان برنامه (به نوبت).

در وسایلی که چراغ دیگ دارند :

پس از روشن شدن دستگاه، با باز و بسته شدن درب و یا آغاز برنامه، چراغ دیگ روشن می شود. نور بصورت خودکار خاموش می شود.

- لباسهایی با سایزهای مختلف را باهم مخلوط کنید. لباسها با اندازه های مختلف، در طول فرآیند چرخش، بهتر خودشان را پخش می کنند. لباسها تکی ممکن است باعث عدم تعادل بار شوند.
- حداکثر میزان بار مشخص شده را مشاهده کنید. پر کردن بیش از اندازه، تاثیر بسیاری بر نتیجه شستشو داشته و چین و چروک لباسها را زیاد می کند.
- ۱. تای لباسها را باز کرده و آنها را درون دیگ قرار دهید.

۲. مطمئن شوید که هیچ لباسی بین درب و لایه پلاستیکی گیر نکرده باشد،



چراغ نشانگر دکمه ▶▶▶ فلاش می‌زند و تنظیمات برنامه در صفحه نمایش ظاهر می‌شود.

تنظیم و اضافه کردن شوینده و محصولات مراقبت‌کننده لباس

احتیاط! آسیب به دستگاه: تماس مواد تمیزکننده و پیش تمیزکننده لباسها (مثلا لکه بر، اسپری های پیش تمیزکننده) با سطح ماشین لباسشویی می تواند آسیب ایجاد کند. اجازه ندهید تا این مواد با سطح ماشین لباسشویی تماس داشته

مقدار ماده شوینده

اندازه گیری مقدار ماده شوینده و افزودنیها بر حسب موارد زیر می باشد:

- سختی آب (از سازمان آب منطقه ای پرسید)

پرکردن توزیع کننده‌ها

هشدار! سوزش چشم/ پوست

- در صورتیکه کشوی ماده شوینده در زمان فعالیت دستگاه باز مانده باشد، ممکن است شوینده ها و محصولات نگهداری از پارچه، به بیرون پاشیده شوند. کشوی ماده شوینده را با دقت باز کنید. در صورت تماس چشم یا پوست با شوینده یا نرم کننده، بسرعت تمام چشم یا پوستتان را بشویید.

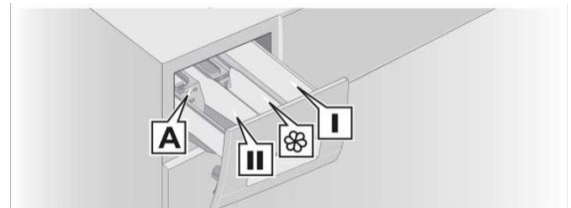

درب این توزیع کننده‌ها درون کشوی ماده شوینده ، با نمادهای زیر، علامت‌گذاری شده است :

A : مخزن صابون مایع

سپس درب را ببندید.

باشند. در صورت لزوم، بسرعت قطرات پاشیده شده را با تکه پارچه ای خشک کنید.

- دستورالعملهای کارخانه سازنده مندرج بر روی بسته بندی مواد شوینده
- مقدار لباسها
- میزان کثیفی لباسها

در صورت بلع اتفاقی آنها، توصیه های پزشکی را انجام دهید.

- بمنظور جلوگیری از انسداد در سیستم لوله دستگاه ،نرم کننده و حالت دهنده پارچه را ، با آب رقیق کنید.

|| مخزن شوینده اصلی،نرم کننده،سفید کننده،لکه بر

☼ : مخزن نرم کننده،مایع آهار .از خط نشانه max تجاوز نکنید.

مخزن ماده شوینده جهت پیش شستشو
بسته به مدل دستگاه

۲. شوینده و/ یا نرم‌کننده پارچه را اضافه کنید.
۳. درب توزیع کننده را ببندید.

۱. کشوی ماده شوینده را باز کنید تا متوقف شود.

تنظیم مقدار شوینده مایع

- ۱- کشوی ماده شوینده را بکشید. آن را به سمت پایین فشار دهید تا کاملاً بیرون آید.
- ۲- مقداری شوینده در آن بریزید و به سمت جلو هل دهید.

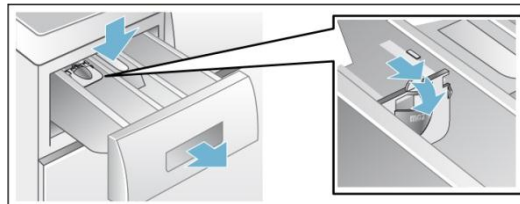

۳- کشو را مجدداً جا بزنید.

توجه: استفاده از کمک شوینده های ژلاتینی و مایع دستشویی در برنامه ایی با تنظیم پیش شستشو زمان را طولانی تر می کند.

تغییر تنظیمات پیش فرض برنامه

می‌توانید مقادیر تنظیمات را تغییر دهید. تنظیمات بدون نیاز به تایید، فعال می‌شوند. این تغییرات پس از خاموش شدن دستگاه ذخیره نمی ماند.

شما می‌توانید از تنظیمات پیش فرض برای هر فرآیند شستشو یا تغییر آنها استفاده کنید. برای انجام اینکار، دکمه مربوطه را آنقدر فشار دهید تا تنظیمات موردنظرتان نمایش داده شوند.

انتخاب تنظیمات بیشتر برنامه

آن روشن خواهند شد. پس از خاموش شدن دستگاه این تنظیمات ذخیره نمی ماند.

با انتخاب تنظیمات بیشتر برنامه، می‌توانید فرآیندهای شستشوی بهتری برای لباسهاتان انتخاب کنید.
می‌توانید تنظیمات را بنابر پیشرفت برنامه، انتخاب کنید یا از حالت انتخاب خارج کنید. اگر تنظیمی فعال شود، چراغ‌های نشانگر دکمه مربوطه

شروع برنامه

برنامه شستشو تشخیص داده و بطور خودکار چرخه‌های آبکشی بیشتری را برای از بین بردن کف فعال می‌کند. برای از بین بردن کف می‌توانید یک قاشق غذاخوری نرم کننده لباس را با ۱/۲ لیتر آب مخلوط کرده و در محفظه^{۱۱} بریزید. استفاده از این روش برای لباسهای ورزشی، و لباسهای بیرئنی مناسب نیست.

دکمه  را فشار دهید. چراغ نشانگر روشن شده و برنامه شروع می‌شود. خود برنامه یا طول مدت برنامه و علائم نشانگر پیشرفت برنامه، در زمان شروع برنامه نشان داده می‌شوند.

توجه: تشخیص کف: اگر علامت  نیز در صفحه نمایش روشن شود، ماشین لباسشویی مقدار کف زیادی را در طول



توجه: برای شستشوی بعدی با همین مقدار لباس، مایع شوینده کمتری بریزید.

اگر می‌خواهید برنامه را برای جلوگیری از تنظیمات سهوی قفل کنید، می‌توانید قفل کودک را به روش زیر انتخاب کنید.



قفل کودک (سه ثانیه)

برای جلوگیری از تغییر غیرعمدی کارهایی که تنظیم کرده‌اید، می‌توانید ماشین لباسشویی را قفل کنید. برای اینکار، قفل کودک را فعال کنید.

برای فعال‌سازی / عدم فعال‌سازی، دکمه‌های Fertig in + یا - را بطور هم‌زمان به مدت ۳ ثانیه فشار داده و نگه دارید. این علامت  روی صفحه نمایش نشان داده می‌شود.

- علامت  روشن است: یعنی قفل کودک فعال است.
- علامت  اندکی فلاش می‌زند: یعنی قفل کودک فعال است و انتخابگر برنامه تنظیم شده است

اضافه کردن لباسها

پس از آغاز برنامه، در صورت لزوم می‌توانید لباسها ی درون ماشین را کم یا زیاد کنید. کنید. برای انجام اینکار، دکمه  را بزنید. چراغ نشانگر دکمه  برق زده و دستگاه بررسی می‌کند که آیا امکان کم و زیاد کردن لباس وجود دارد یا خیر.

اگر این علائم روی صفحه نمایش ظاهر شدند:

- اگر هم علامت P و هم  روشن شدند، امکان اضافه کردن لباس وجود دارد.
- اگر فقط علامت P روشن شد، این امکان وجود ندارد.

تغییر در برنامه

برای برنامه هایی با دمای بالا

۱. دکمه  start reload را بزنید.
۲. برنامه دیگری را انتخاب کنید.

توجه:

- حتی اگر ماشین لباسشویی خاموش شود قفل کودک، فعال باقی می‌ماند. پیش از انتخاب برنامه بعدی، قفل کودک را غیرفعال کنید.

برای ادامه کار برنامه، دکمه  را بزنید. برنامه بطور خودکار ادامه پیدا می‌کند.



توجه:



- هرگز درب دستگاه را خیلی طولانی برای ریختن لباسها بیشتر باز نگذارید، زیرا ممکن است آب از لباسها به بیرون نشت کند.
- به دلیل مسائل ایمنی، در هنگامی سطح آب زیاد است یا آب داغ است یا دیگ در حال چرخیدن است، درب دستگاه قفل می‌ماند و کم و زیاد کردن لباسها در این زمان ممکن نیست.
- نمایشگر بار، در طول کم و زیاد کردن لباسها فعال نمی‌باشد.

۳. مجدداً دکمه  را فشار دهید. برنامه جدید از ابتدا شروع بکار می‌کند.



برای برنامه‌هایی که درجه حرارت بالایی دارند :

برای برنامه‌هایی که درجه حرارت پایینی دارند :



۱. دکمه  را بزنید.
۲. دکمه Abpumpen (تخلیه) یا Spülen (آبکشی) را بزنید.
۳. مجدداً دکمه  را فشار دهید.

۱. دکمه  را بزنید.
۲. برای خنک کردن لباسها، گزینه Spülen (آبکشی) یا را بزنید.
۳. مجدداً دکمه  را فشار دهید.

پایان برنامه حین توقف آبکشی

وقتی در صفحه نمایش، علامت  فلاش می‌زند، چراغ نشانگر  روشن می‌شود. با این روش، برنامه را ادامه دهید: دکمه  را فشار دهید. سرعت چرخش از پیش تعیین شده و مدت زمان باقیمانده مربوط به برنامه انتخاب شده، نشان داده می‌شوند.

پایان برنامه

علامت -0- و  روی صفحه نمایش نشان داده می‌شوند. چراغ نشانگر دکمه  خاموش می‌شود.

بیرون آوردن لباسها از دستگاه / خاموش کردن دستگاه

۱. درب را باز کرده و لباسها را خارج کنید.
 ۲. دکمه  را بزنید. دستگاه خاموش می‌شود.
 ۳. شیرآب را ببندید.
- توجه: در مدل‌هایی که دارای سیستم قطع جریان آب (AquaStop*)، انجام مرحله سوم ضروری نیست.

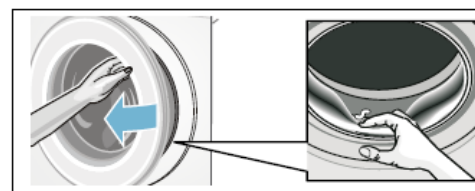

- هیچکدام از لباسها و لوازم مربوط به آنها را درون دیگ جا نگذارید. ممکن است در مراحل بعدی شستشو، آب رفته یا رنگ لباس دیگری را تغییر دهند.
- هرگونه وسیله خارجی را از دیگ و قسمت واشر پلاستیکی خارج کنید. ممکن است زنگ بزنند.
- قسمت واشر پلاستیکی را خشک کنید.

- درب دستگاه و کشوی مایع را باز بگذارید تا آبهای باقیمانده در آنها تبخیر شوند.

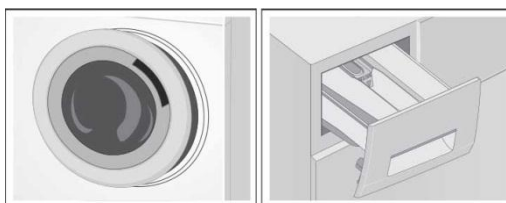

- از آنجایی که ممکن است درب دستگاه هنوز هم قفل باشد، همیشه صبر کنید تا کار برنامه به اتمام برسد. سپس دستگاه را روشن کرده و صبر کنید تا قفل آن باز شود.
- صفحه نمایش پس از اتمام برنامه، محو یا خاموش شده، و دکمه  فلاش می‌زند. بدانید که حالت ذخیره انرژی فعال است. برای فعال کردن آن صفحه، یکی از دکمه‌ها را بزنید. *بسته به برنامه انتخابی

تنظیمات زیر را می توانید تغییر دهید:

- میزان صدای سیگنال های اطلاعات (مثل زمان پایان برنامه).
- میزان صدای دکمه ها

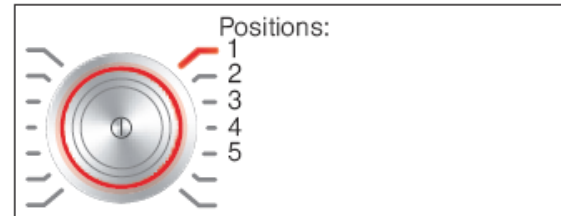

فعالسازی حالت تنظیم

- دکمه ① را بزنید. دستگاه روشن است و برنامه Baumwolle در موقعیت ۱ نشان داده می شود.

تغییر میزان صدای سیگنال

از دکمه های + Ferting in - برای تغییر این تنظیمات در موقعیتهای متناسب با انتخابگر برنامه استفاده کنید:

- ۲: صدای سیگنال های اطلاع دهنده و/یا
- ۳: صدای سیگنال های مربوط به دکمه ها



○ = خاموش

انتخاب/ عدم انتخاب خاموش شدن خودکار دستگاه

درحالیکه انتخابگر برنامه روی موقعیت ۴ است، دکمه + Ferting in یا ۳ را برای فعال یا غیرفعال کردن عملکرد خاموش کردن خودکار دستگاه فشار دهید.

خروج از حالت تنظیمات

برای ذخیره تنظیمات و خروج، دکمه ① را بزنید. دستگاه خاموش شده است. دفعه بعد که دستگاه روشن شد، تنظیمات انتخاب شده، اعمال می شود.

- سیگنال تمیز کردن دیگ (بسته به مدل دستگاه) برای تغییر این تنظیمات باید حالت تنظیمات را فعال کنید. وضعیتهای سلکتور برنامه

۲. دکمه Temperatur را بزنید و همزمان انتخابگر برنامه را در جهت عقربه های ساعت روی موقعیت ۲ قرار دهید. دکمه را رها کنید. حالت تنظیم فعال است و صدای ازپیش تعیین شده برای سیگنال های اطلاع دهنده، روی صفحه نمایش ظاهر می شود. حالا می توانید تنظیمات را تغییر دهید.

۱ = کم

۲ = متوسط

۳ = بلند

۴ = خیلی بلند

تنظیم خودکار وزن لباسها

عملکرد تنظیم خودکار وزن لباسها، بسته به نوع پارچه و وزن کل ، مصرف آب و مدت برنامه را در هر برنامه ای، بطور بهینه تنظیم می کند.

سیستم تشخیص وزن نامتعادل لباسها

سیستم خودکار تشخیص وزن نامتعادل لباسها، عدم تعادل را تشخیص داده و با شروع و توقف مداوم چرخش دیگ ، از توزیع یکنواخت لباسها اطمینان حاصل می کند. اگر توزیع لباسها بسیار نامتعادل باشد، بدلیل

سنسور آب

*بسته به مدل دستگاه

سنسور آب در طول چرخه آبکشی، میزان آلودگی (آلودگی بوجود آمده از باقیمانده ماده شوینده و چرک) موجود در

تمیز کردن و نگهداری

⚠ هشدار! خطر مرگ: در صورت تماس با قطعات دارای برق، امکان ایجاد شوک الکتریکی وجود دارد. دستگاه را خاموش کرده و دوشاخه برق را بکشید.

⚠ هشدار! خطر مسمومیت: عوامل تمیزکننده حاوی حلال ها ، مانند حلال های تمیزکننده، ممکن است تولید بخارهای احتیاط! آسیب به دستگاه: تمیزکننده هایی حاوی حلال ، مانند پاک کننده های دارای حلال، ممکن است به سطح یا اجزای با انجام دستورالعمل های زیر از تجمع زیاد باقیمانده مایع شوینده و بوی این مواد جلوگیری کنید:

■ اطمینان کنید که اتاقی که ماشین لباسشویی در آن قرار دارد، دارای سیستم تهویه مناسبی است.

بدنه دستگاه/ صفحه کنترل

■ بدنه دستگاه و صفحه کنترل را با تکه پارچه نرم و مرطوبی خشک کنید.

■ باقیمانده ماده شوینده را به سرعت پاک کنید.

■ دستگاه را با سیستم آب پرفشار تمیز نکنید.

مسائل ایمنی، سرعت کاهش یافته یا فرآیند چرخش انجام نمی شود.

توجه: لباسها بزرگ و کوچک را بطور یکنواخت درون دیگ قرار دهید.

آب شستشو را بررسی می کند. مدت زمان یا تعداد فرآیند آبکشی، به میزان آلودگی آب بستگی دارد.

سمی کنند. از تمیزکننده های حاوی حلال هستند استفاده نکنید.

دستگاه آسیب وارد کنند. از تمیزکننده های حاوی حلال استفاده نکنید.

■ درب دستگاه و قسمت توزیع مایع را در زمانی که ماشین کار نمی کند، اندکی باز بگذارید.

■ گهگاه، برنامه شستشوی 60 °C Baumwolle را با پودر شوینده را اجرا کنید.

دیگ

Baumwolle 90 °C را بدون لباس اجرا کنید. پودر شستشو اضافه کنید.

** بسته به مدل دستگاه

کنید. می توانید با مراجعه به وب سایت یا فروشگاه های خدمات مشتریان رسوب زدهای مناسبی تهیه کنید .

۱- توزیع کننده را بیرون بکشید. برای این کار ضامن را به سمت پایین فشار دهید تا کشو کاملا بیرون آید.

۴- ضامن را جا بزنید و قفل کنید.

۵- کشو را به سمت داخل جا بزنید.

۱. شیرآب را ببندید تا آب بیشتری وارد نشود و آب باقیمانده از طریق پمپ تخلیه، خارج شود.
۲. دستگاه را خاموش کنید. دوشاخه برق را بکشید.
۳. درپوش سرویس را باز کرده و دریاورید.

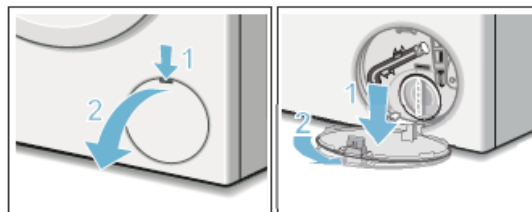

آن را سر جایش گذاشته و شلنگ را درون گیره اش قرار دهید.

از تمیزکننده های بدون کلرین استفاده کرده و از سیم ظرفشویی استفاده نکنید. اگر بوهایی از ماشین لباسشویی حس می کنید، یا برای تمیزکردن دیگ ، برنامه

رسوب زدایی

در صورتیکه مایع شوینده، به درستی از دستگاه پاک شود، نیازی به رسوب زدایی نیست. به هر حال در صورت لزوم، با پیروی از دستورالعمل های کارخانه اقدام به رسوب زدایی

کشوی ماده شوینده و بدنه آن

پس از اتمام چرخه شستشو ممکن است رسوبات ماده شوینده درون توزیع کننده و یا بر روی بدنه آن رسوب کند. جهت از بین بردن این رسوبات مراحل زیر را انجام دهید:

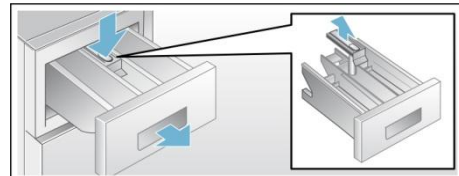

۲- ضامن را بیرون آورید: با استفاده از انگشت خود ضامن را به سمت بالا فشار دهید.

۳- ضامن و توزیع کننده و بدنه آن را با استفاده از یک برس و آب بشویید و خشک کنید.

پمپ تخلیه مسدود است، تخلیه اضطراری

⚠ هشدار! خطر سوختگی: بهنگام شستشو با دماهای بالا ، آب بسیار داغ می شود. در صورت تماس دست با این آب ، ممکن است دچار سوختگی شوید. اجازه دهید که آب خنک شود.

۴. شلنگ تخلیه را از گیره اش خارج کنید. درپوش مانع شلنگ را بردارید تا آب درون یک ظرف مناسب تخلیه شود. سپس



بچرخد. دوباره درپوش پمپ را جانداخته و آنرا سفت کنید. دستگیره آن باید در حالت عمودی بایستد.

۵. بادقت پیچ درپوش پمپ را باز کنید؛ آب باقیمانده ممکن است به بیرون تراوش کند. داخل پمپ، برجستگی پوشش پمپ و شلنگ پمپ را تمیز کنید. پروانه پمپ تخلیه باید

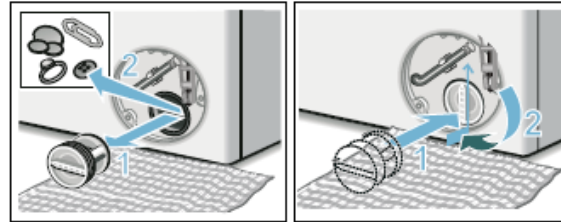

۶. درپوش سرویس را در جای قبلی اش بگذارید، آنرا قفل کرده و ببندید.

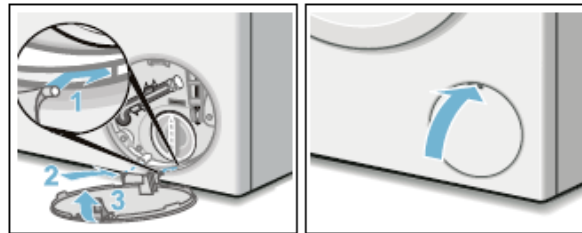

توجه: برای جلوگیری از تراوش ماده شوینده استفاده نشده به درون قسمت تخلیه در زمان شستشوی بعدی، یک لیتر آب درون بخش شوینده **||** بریزید و برنامه Abpumpen را آغاز کنید.

شلنگ تخلیه سیفون، مسدود است

۳. شلنگ تخلیه و قسمت متصل کننده سیفون را تمیز کنید.

۱. دستگاه را خاموش کنید. دوشاخه برق را بکشید.
۲. گیره شلنگ را شل کرده و بادقت در آورید؛ ممکن است آب باقیمانده به بیرون تراوش کند.

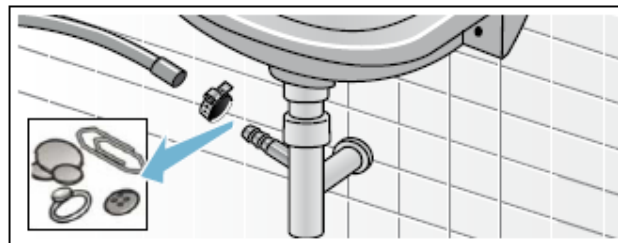

۴. شلنگ تخلیه را مجدداً وصل کنید و با استفاده از گیره شلنگ از نقطه اتصال اطمینان حاصل کنید.

فیلتر درون منبع آب، مسدود است

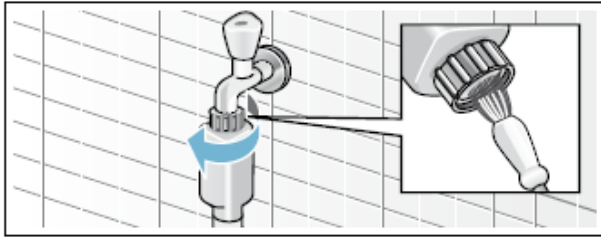

سپس فیلتر را تمیز کنید:

۱. شلنگ را از شیرآب جدا کنید. با برس کوچکی، فیلتر را تمیز کنید.

شلنگ پشت دستگاه را جدا کنید. برای جدا کردن فیلتر و تمیز کردن آن، از انبردست استفاده کنید.

ابتدا، فشار آب شلنگ منبع را کم کنید.

۱. شیرآب را ببندید.

۲. یکی از برنامه ها را انتخاب کنید (بجز (außerSpülen/Schleudern/Abpumpen).

۳. دکمه  را بزنید. اجازه دهید برنامه، حدود ۴۰ ثانیه کار کند.

۴. دکمه ① را بزنید تا دستگاه خاموش شود.

۵. دوشاخه را از برق بکشید.

۲. در مدل های استاندارد و AquaSecure، فیلتر پشت دستگاه را نیز تمیز کنید:

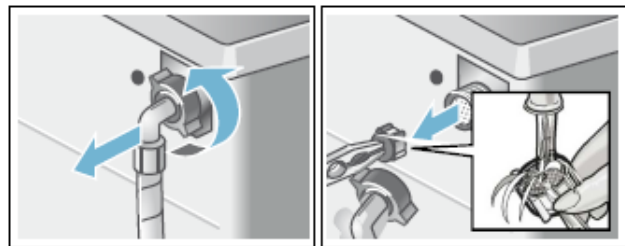

۳. شلنگ را وصل کنید و بررسی کنید که چکه نکند.

کلید قطع اضطراری

مثلا در صورت قطع برق

زمانی که برق مجددا وصل شد، برنامه ادامه پیدا می کند. بهر حال در صورتی که بخواهید لباسها را از درون دستگاه خارج کنید، می توانید با روش زیر، درب را باز کنید:

 **هشدار! خطر تاول زدگی:** وقتی با حرارت بالا لباسها را می شویید، در صورت تماس با آب و لباسها داغ، ممکن است دچار تاول زدگی شوید.

در صورت امکان، اجازه دهید آب و لباسها خنک شوند.

 **هشدار! خطر آسیب دیدگی:** در صورتیکه دست خود را وارد دیگ در حال چرخیدن نکنید، ممکن است دست تان

آسیب ببیند. در زمان چرخیدن دیگ ، دست خود را وارد آن نکنید. صبر کنید تا دیگ از حرکت بایستد.





احتیاط! آسیب توسط آب: هرگونه آبی که از دستگاه به بیرون تراوش می کند می تواند باعث آسیب شود. در صورتی که از پشت درب شیشه ای، آب را درون دیگ می بینید، درب را باز نکنید.

۱. دستگاه را خاموش کنید. دوشاخه برق را از پریز بکشید.

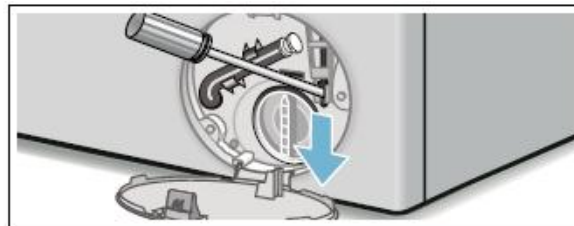
۲. آب را تخلیه کنید.

۳. کلید قطع اضطراری را با ابزای به سمت پایین کشیده و رها کنید. پس از آن، می توانید درب را باز کنید.



نماد	دلیل/چاره
 P- و O	<ul style="list-style-type: none"> درب دستگاه را درست نبسته اید. درب را درست ببندید.
P- روشن است	<ul style="list-style-type: none"> دما بسیار بالاست. صبر کنید تا دما پایین بیاید. سطح آب بسیار بالاست. امکان اضافه کردن لباسها وجود ندارد. در صورت لزوم به سرعت درب را ببندید. برای ادامه برنامه دکمه  را فشار دهید.
 چشمک می زند	<ul style="list-style-type: none"> ممکن است لباسها گیر کرده باشند. درب را باز و بسته کنید و دکمه  را فشار دهید. در صورت لزوم درب بسته را هل دهید و یا برخی از لباسها را بردارید و مجدداً درب را ببندید. در صورت لزوم دستگاه را خاموش و روشن کنید. برنامه را انتخاب کنید و تنظیمات مربوطه را انجام دهید. برنامه را شروع کنید.
 روشن است	<ul style="list-style-type: none"> شیر آب باز است. آن را ببندید. شلنگ آب پیچ خورده یا گیر کرده است. فشار آب کم است. فیلتر را تمیز کنید.
E: 18	<ul style="list-style-type: none"> پمپ تخلیه مسدود شده است آن را تمیز کنید. شلنگ/لوله تخلیه مسدود شده است. لوله تخلیه درون سیفون را تمیز کنید.
E: 23	مقداری آب از کف دستگاه چکه می کند. شیر آب را ببندید. با مرکز خدمات تماس بگیرید.
	قفل کودک فعال است. آن را غیر فعال کنید.
	کف زیادی تشخیص داده شده است و یک چرخه آبکشی دیگر فعال شده است. در زمان شستشوی بعدی با همین مقدار لباس از ماده شستشوی کمتری استفاده کنید.
سایر نمادها	دستگاه را خاموش کرده و پس از چند ثانیه مجدداً روشن کنید. اگر باز هم با مشکل مواجه شدید با مرکز خدمات تماس بگیرید.

*بسته به مدل دستگاه

خطا	دلیل/راه حل
از دستگاه آب چکه می کند.	<ul style="list-style-type: none"> شلنگ تخلیه را درست نصب کنید یا آن را عوض کنید. پیچ شلنگ تخلیه را سفت کنید.
دستگاه با آب پر نمی شود. ماده شوینده توزیع نمی شود .	<ul style="list-style-type: none"> دکمه  را فشار داده اید؟ شیر آب را باز کرده اید؟ فیلتر مسدود نیست؟ فیلتر را تمیز کنید. شلنگ آب پیچ نخورده است؟
درب دستگاه باز نمی شود .	<p>عملکرد ایمنی فعال است.</p> <p>توجه: بنا به دلایل ایمنی زمانیکه سطح یا دمای آب بالاست و یا وقتی دیگ در حال چرخش است درب قفل می شود.</p> <ul style="list-style-type: none"> آیا عملکرد  توقف شستشو = بدون چرخش نهایی انتخاب شده است؟ آیا می توان درب را با گزینه رها سازی اضطراری باز کرد؟
برنامه شروع نمی شود.	<ul style="list-style-type: none"> آیا دکمه  یا Fertig in- را انتخاب کرده اید؟ آیا درب بسته شده است؟ آیا قفل کودک  فعال است؟ آن را غیر فعال کنید.
پس از شروع برنامه دیگ دستگاه تکان می خورد یا لرزش شدیدی دارد.	مشکلی وجود ندارد. آزمایش موتور داخلی باعث می شود که دیگ در زمان شروع برنامه کمی لرزش داشته باشد و یا بسیار بلرزد.
آب تخلیه نمی شود.	<ul style="list-style-type: none"> آیا گزینه  توقف شستشو = بدون چرخش نهایی انتخاب شده است؟ پمپ تخلیه را تمیز کنید. لوله یا شلنگ تخلیه را تمیز کنید.
آب درون دیگ دیده نمی شود.	ایراد وجود ندارد سطح آب پایینتر از منطقه قابل رویت است.
نتیجه چرخش رضایتبخش نیست. لباسها خیس یا مرطوب هستند.	<ul style="list-style-type: none"> ایراد وجود ندارد. سیستم تشخیص بار نا متعادل، فرایند چرخش را متوقف کرده است. زیرا لباسها به طور متوازن توزیع نشده اند. لباسهای کوچک و بزرگ را به طور متوازن توزیع کنید. آیا بسته به مدل دستگاه (Bügelleicht) اتوکشی آسان) را انتخاب کرده اید؟ آیا سرعت چرخش خیلی پایینی را انتخاب کرده اید؟

*بسته به مدل

خطا	دلیل/راه حل
فرایند چرخش چندین بار تکرار می شود .	ایراد وجود ندارد. سیستم تشخیص بار نا متعادل ،توازن را ایجاد می کند.
برنامه بیش از حد معمول طول می کشد.	<ul style="list-style-type: none"> ▪ ایرادی وجود ندارد. سیستم تشخیص بار نا متعادل ،تعادل را از طریق توزیع مکرر لباسها ایجاد می کند. ▪ سیستم تشخیص کف فعال شده و یک چرخه آبکشی دیگر در حال اجراست.
در حین چرخه شستشو مدت زمان برنامه تغییر می کند.	<ul style="list-style-type: none"> ▪ ایرادی وجود ندارد. ▪ توالی برنامه برای یک فرایند خاص شستشو بهینه شده است. و این امر باعث تغییر مدت زمان برنامه روی صفحه نمایش می شود.
در توزیع کننده محصولات مراقبت از لباس  آب باقی می ماند.	<ul style="list-style-type: none"> ▪ مشکلی وجود ندارد. این موضوع تاثیری بر عملکرد محصولات مراقبت از لباس ندارد. ▪ در صورت لزوم عملکرد را حذف کنید.
درون ماشین لباسشویی بو می دهد یا چرب است.	<ul style="list-style-type: none"> ▪ بسته به مدل دستگاه، برنامه مراقبت از دیگ 90°C Baumwolle را بدون قرار دادن لباس در دستگاه اجرا کنید. ▪ از پودر شوینده قوی یا حاوی مواد سفید کننده استفاده کنید. <p>توجه: برای جلوگیری از تشکیل کف زیادی، تنها نیمی از مقدار ماده شوینده توصیه شده از سوی تولید کننده شوینده را استفاده کنید.از مواد شوینده مخصوص پارچه های پشمی یا لطیف استفاده نکنید.</p>
نماد  روشن است.از توزیع کننده ماده شوینده کف بیرون می آید.	آیا از ماده شوینده زیادی استفاده کرده اید؟ به بخش مربوطه مراجعه کنید.
در طول مرحله چرخش یا تخلیه، لرزش یا صدای شدید ایجاد می شود.	<ul style="list-style-type: none"> ▪ صدای دستگاه در هنگام شستشو و تخلیه یکسان نیست. ▪ آیا سطح زیر دستگاه ثابت است؟ ▪ آیا دستگاه تراز است؟ ▪ آیا پیچهای حمل و نقل را باز کرده اید؟
وقتی دستگاه کار نمی کند صفحه نمایش و یا چراغها همچنان روشن مانده اند.	<ul style="list-style-type: none"> ▪ آیا برق قطع شده است؟ ▪ آیا فیوز پریده است؟فیوز را تعویض کنید. ▪ در صورت تکرار مشاهده این مشکل با مرکز خدمات تماس بگیرید.
باقیمانده ماده شوینده بر روی لباسها دیده می شود.	<ul style="list-style-type: none"> ▪ گاهی اوقات فسفات موجود در ماده شوینده در آب حل نمی شود. ▪ پس از پایان شستشو یک چرخه آبکشی دیگر را اجرا کنید و یا روی لباسها را برس بکشید.

*بسته به مدل

خطا	دلیل/راه حل
وقتی چراغها متوقف می شوند نماد P-به نمایش در می آید.	<ul style="list-style-type: none"> سطح آب بسیار بالاست. باز کردن درب غیر ممکن است . در صورت لزوم درب دستگاه را سریعاً ببندید. برای ادامه برنامه دکمه  را فشار دهید.
در حالت توقف، نماد  و P- روی نمایشگر فلاش می زند.	<ul style="list-style-type: none"> درب ماشین لباسشویی باز است. آن را ببندید.
اگر نمی توانید مشکل را حل کنید .	<ul style="list-style-type: none"> دستگاه را خاموش کرده و دوشاخه را از برق بکشید. با مرکز خدمات تماس بگیرید.
*بسته به مدل	

خدمات پس از فروش

اگر خودتان نمی توانید ایراد دستگاه را برطرف نمایید، با خدمات مشتریان تماس بگیرید. ما همیشه راه حل های مناسبی به شما ارائه می دهیم تا از مشاهده غیرضروری دستگاه از سوی مهندسان جلوگیری شود. لطفاً ، شماره محصول و شماره تولید دستگاه را به مسئولین خدمات مشتریان اطلاع دهید.

شما می توانید این اطلاعات را ، بسته به مدل دستگاهتان

درون درب دستگاه/ درون درپوش سرویس باز شده یا پشت دستگاه ببینید.

به تخصص کارخانه تولیدکننده اعتماد داشته باشید.

برای درخواست کمک باما تماس بگیرید. ما به شما اطمینان می دهیم که تعمیرات توسط پرسنل خدماتی آموزش دیده و با استفاده از قطعات یدکی اصل انجام می شود.

E-Nr. _____ FD _____

عدد E : شماره محصول

عدد FD : شماره تولید









مصرف آب و انرژی، مدت زمان برنامه و رطوبت باقیمانده از برنامه‌های اصلی شست‌وشو (مقادیر تقریبی هستند).

نام برنامه	وزن بار	مصرف انرژی**	مصرف آب**	مدت زمان برنامه *
Baumwolle 20 °C	۸ کیلوگرم	0,25 kWh	۸۷ لیتر	۲ ساعت و ۴۵ دقیقه
Baumwolle 40 °C	۸ کیلوگرم	1,03 kWh	۸۷ لیتر	۳ ساعت
Baumwolle 60 °C	۸ کیلوگرم	0,96 kWh	۸۷ لیتر	۲ ساعت و ۴۵ دقیقه
Baumwolle 90 °C	۸ کیلوگرم	2,20 kWh	۹۷ لیتر	۲ ساعت و ۴۵ دقیقه
Pflegeleicht 40 °C	۴ کیلوگرم	0,70 kWh	۶۱ لیتر	۲ ساعت
Schnell/Mix 40 °C	۴ کیلوگرم	0,60kWh	۴۵ لیتر	۱ ساعت و ۱۵ دقیقه
Fein / Seide 30 °C	۲ کیلوگرم	0,19kWh	۳۷ لیتر	۴۵ دقیقه
Wolle 30 °C	۲ کیلوگرم	0,19 kWh	۴۰ لیتر	۴۵ دقیقه
اطلاعات تقریبی در مورد میزان رطوبت باقیمانده				
برنامه	WAW20...	WAW24...	WAW28...	WAW32...
	حداکثر ۱۰۰۰ دور در ثانیه	حداکثر ۱۲۰۰ دور در ثانیه	حداکثر ۱۴۰۰ دور در ثانیه	حداکثر ۱۶۰۰ دور در ثانیه
	%۶۲	%۵۳	%۴۸	%۴۴
	%۴۰	%۴۰	%۴۰	%۴۰
	%۳۰	%۳۰	%۳۰	%۳۰
Wolle	%۴۵	%۴۵	%۴۵	%۴۵
*مقادیر ممکن است بسته به فشار آب، سختی آب، سختی آب، دمای اتاق، نوع شست‌وشو، مقدار لباسها و میزان کثیفی آنها، نوع ماده شوینده، تغییرات ولتاژ و انتخاب عملکردهای اضافی، با مقادیر خاص بستگی دارد.				
**مشخصات رطوبت باقیمانده برنامه به سرعت چرخش و حداکثر بار بستگی دارد.				

موثرترین برنامه ها برای لباسهای نخی

برای شستشوی پارچه های نخی با میزان کثیفی معمولی می باشند.

برنامه های زیر (برنامه های استاندارد با مشخصه  موثرترین برنامه با توجه به مصرف ترکیبی آب و انرژی

مدت زمان تقریبی برنامه	وزن بار	دکمه+دما+برنامه
۳ ساعت و ۳۰ دقیقه	۸ کیلوگرم	 Baumwolle +  +  EcoPerfect
۳ ساعت و ۳۰ دقیقه	۴ کیلوگرم	 Baumwolle +  +  EcoPerfect
۳ ساعت و ۳۰ دقیقه	۴ کیلوگرم	 Baumwolle +  +  EcoPerfect

تنظیمات برنامه جهت آزمایش و برچسب انرژی، با آب سرد ۱۵ درجه سانتی گراد بر استاندارد شماره 2010/30/EU اتحادیه اروپا انجام شده است. تعیین دمای برنامه بر اساس دمای مشخص در برچسب مراقبتی لباسها انجام شده است. به دلیل صرفه جویی در مصرف انرژی ممکن است دمای واقعی از دمای تعیین شده بیشتر باشد.

اطلاعات فنی

ابعاد: ۵۹۰*۶۰۰*۸۵۰ میلی متر (طول*عرض*ارتفاع)

ظرفیت اسمی: ۲۳۰۰ W

وزن: ۷۰-۸۵ کیلوگرم (بسته به مدل دستگاه)

فشار آب: 100-1000 kPa (۱-۱۰ بار)

اتصالات اصلی:

مصرف برق در زمان خاموشی: ۰.۱۲ W

ولتاژ جریان ۲۴۰-۲۲۰ ولت ، ۷/۵۰ هرتز

مصرف برق در زمان آماده به استفاده: ۰.۴۳ W

جریان اسمی: ۱۰ آمپر

نصب و اتصالات

لوازم جانبی دستگاه

حمل و نقل بررسی کنید. هرگز از یک دستگاه معیوب استفاده نکنید. اگر شکایتی دارید، با فروشنده ای که از

او خرید کرده اید ، یا با خدمات مشتریان ما تماس بگیرید.

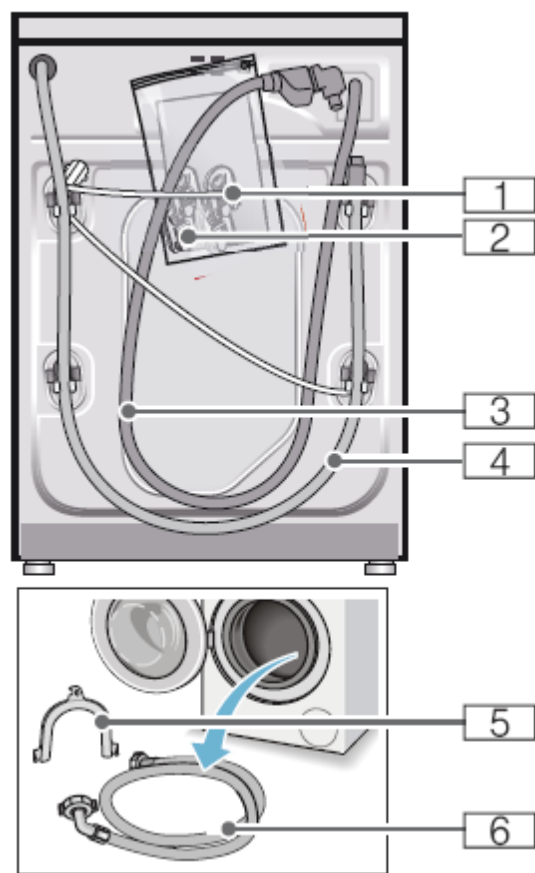

۱. کابل برق

۲. کیسه

- دستورالعمل های نصب و راه اندازی دستگاه

- فهرست مکان های خدمات مشتریان

- گارانتی

- کلاهک های پوششی برای بازکردن ، پس از

برداشتن گیره های حمل و نقل - آداپتور به همراه

واشر آب بندی از اندازه $21 \text{ mm} = \frac{1}{2}''$ تا *

$26.4 \text{ mm} = \frac{3}{4}''$

۳. شلنگ منبع آب برای مدل های آب بند (Aqua)

(Stop)

۴. شلنگ تخلیه آب

۵. زانو برای تامین شلنگ تخلیه آب

۶. شلنگ منبع آب در مدل های استاندارد Aqua-/

Secure

علاوه بر این، یک گیره شلنگ (دارای ۲۴-۴۰ میلی متر قطر، که میتوانید از فروشندگان این لوازم خریداری کنید) برای اتصال شلنگ تخلیه آب به یک سیفون نیاز می باشد.

▪ آچارهای:

- SW 13 برای شل کردن آکولادهای حمل و نقل و

- SW 17 برای تنظیم پایه های دستگاه

ابزار مفید

▪ ترازی برای همسطح کردن

هشدار! خطر آسیب دیدگی

- ماشین لباسشویی بسیار سنگین است. در هنگام حمل و نقل یا بلند کردن ماشین لباسشویی از دستکشهای ایمنی استفاده کنید.
- هنگامی که ماشین لباسشویی را با قطعات جلویی (مانند درب ماشین لباسشویی) بلند می کنید ممکن است آن قطعات بشکنند و به دستگاه آسیب وارد شود. ماشین لباسشویی را با قطعات جلویی بلند نکنید.
- اگر شلنگ یا کابل های برق درست کشیده نشده اند، خطر لغزیدن و آسیب دیدگی دستگاه وجود دارد. کابل ها و شلنگ ها را از راهی بکشید که خطر لغزش وجود نداشته باشد.

سطح نصب

- **توجه:** دستگاه باید طوری ثابت شود که به اطراف حرکت نکند.
- سطح نصب دستگاه باید محکم و مسطح باشد.

نصب بر روی یک پایه یا کفپوش چوبی

احتیاط! آسیب به دستگاه:

- دستگاه ممکن است در زمان چرخش، از پایه منحرف شود.
- پایه های دستگاه باید با قلاب های نگهدارنده محکم شود.
- شماره سفارش WMZ 2200، WX9756، و Z7080X0.

نصب بر روی پایه گشودار

شماره سفارش WMZ 2200, WX 9756, CZ 110600, Z 7080X0.

نصب دستگاه در یک آشپزخانه کوچک

-  **هشدار! خطر مرگ:** در صورت لمس قطعات در حال حرکت، خطر برق گرفتگی وجود دارد. صفحه پوشش دهنده دستگاه را جدا نکنید.

توجه:

احتیاط! آسیب به دستگاه! شلنگ های یخ زده ممکن است بشکنند یا ترک بردارند. لطفا ماشین لباسشویی را خارج از خانه یا در معرض یخ زدگی نصب نکنید.

احتیاط! آسیب های آبی: نقاط اتصال شلنگ منبع آب و شلنگ تخلیه آب دارای فشار آب زیادی هستند. برای اجتناب از چکه کردن یا آسیب های ممکن، باید دستورالعمل های این بخش را مطالعه کنید.

توجه:

- علاوه بر اطلاعات ایمنی فهرست شده در اینجا، ممکن است مقررات تامین کننده آب و برق محلی نیز وجود داشته باشد.
- اگر در مورد نصب مشکوک هستید، از یک متخصص بخواهید تا آنرا نصب کند.

- زمین های نرم/ یا کفپوش شده مناسب نصب دستگاه نیستند.

توجه: اگر ماشین لباسشویی را روی کف چوبی نصب میکنید موارد زیر را در نظر داشته باشید:

- در صورت امکان، در یک گوشه نصب کنید.
- روی یک تخته چوبی ضدآب (حداقل ۳۰ میلی متر ضخامت) که به زمین پیچکاری شده باشد، نصب کنید.

- عرض تو رفتگی باید ۶۰ سانتیمتر باشد.
- ماشین لباسشویی را فقط زیر کابینت ثابتی نصب کنید که به کابینت های مجاور متصل باشد.

احتیاط! آسیب به دستگاه

- مطمئن شوید که هر چهار قفل حمل و نقل دستگاه را برداشته‌اید. قفل‌ها را در مکان امنی قرار دهید.
 - بمنظور جلوگیری از آسیب به دستگاه در حمل و نقل‌های آینده، باید قفل‌های حمل و نقل را قبل از انتقال دستگاه، دوباره جا بیندازید.
- توجه: پیچ‌ها و مهره‌ها را در مکان امنی نگهدارید.

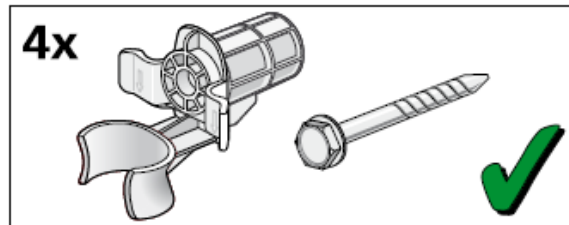

شلنگ‌ها را از نگهدارنده‌هایشان جدا کنید.

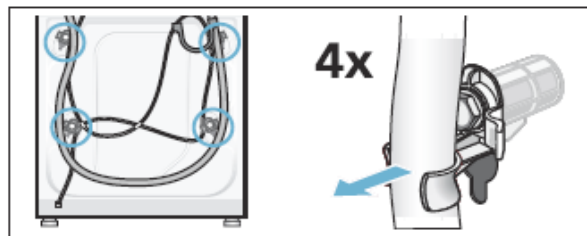

۱. هر چهار پیچ و مهره حمل و نقل را باز کنید. مهره‌ها را درآورید. برای اینکار، کابل‌های برق را از نگهدارنده‌هایشان در بیاورید.

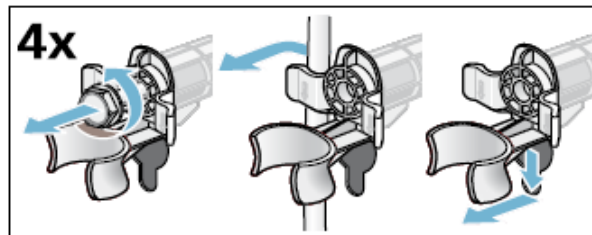

۲. روکش‌ها را جا بزنید بدهید. با اعمال فشار بر گیره‌های چفت‌شونده، آنها را کاملا سفت کنید.

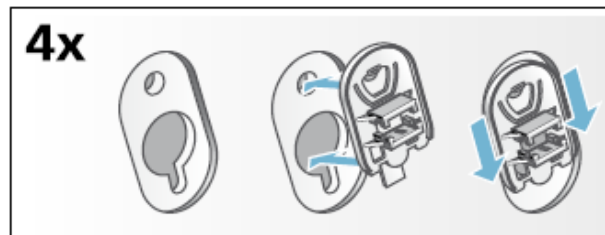

اتصال سمت چپ

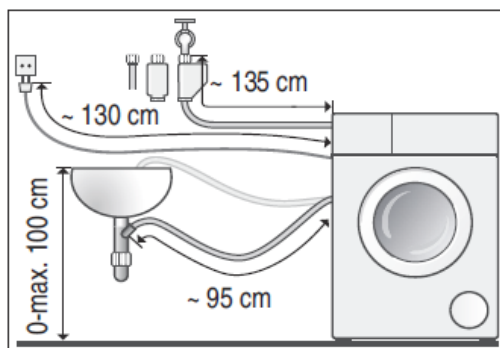

اتصال سمت راست

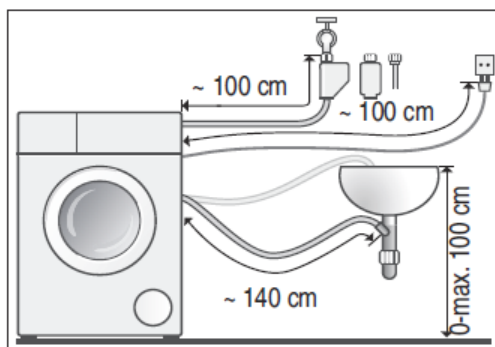

- شلنگ منبع بلندتر برای مدل‌های استاندارد (تقریباً ۲.۲۰ میلی‌متر)؛ شماره اجزای جداگانه برای خدمات مشتریان : ۰۳۵۲۹۲۵۰

راهنمایی : می‌توانید لوازم زیر را از فروشندگان متخصص یا خدمات مشتریان، تهیه کنید:

- اتصالاتی برای سیستم آب‌بند (Aqua-Stop) و شلنگ تامین آب سرد (تقریباً ۲.۵۰ میلی‌متر). شماره سفارش : WM Z2380 ، WZ 10130 ، CZ ، Z 7070X0 و 11350

ورودی آب

هشدار! ولتاژ الکتریکی خطرناک

- از شلنگ مستعمل، استفاده نکنید. تنها از شلنگ منبع خریداری شده یا تهیه شده از فروشندگان متخصص در این زمینه استفاده کنید.
- لطفاً شلنگ منبع آب را نیچانید و آنرا گره نزنید.
- لطفاً اندازه شلنگ منبع آب را تغییر ندهید (بریدن، باز کردن) (در غیر این صورت، استحکام آن تضمین نمی‌شود).
- اتصالات پیچی را با دست سفت کنید. اگر اتصالات پیچی بیش از اندازه توسط یک ابزار (مثلاً انبردست) سفت شود، ممکن است پیچ آسیب ببیند.
- وقتی آنرا به یک شیر $21 \text{ mm} = \frac{1}{2}''$ متصل می‌کنید، ابتدا یک تطبیق‌دهنده* را با یک واشر آب‌بندی

در صورت لمس قطعات دارای برق، امکان ایجاد شوک الکتریکی وجود دارد. دریچه اطمینان Aqua-Stop را درون آب فرو نبرید (این لوله دارای قسمت‌های الکتریکی می‌باشد).

توجه :

- ماشین لباسشویی را فقط با آب سرد راه بیندازید.
- لطفاً دستگاه را به شیر ترکیبی دیگ بخار تنظیم نشده متصل نکنید.

حداکثر 1000kPa (۱۰ بار)

هنگامی که شیر آب باز است، فشار آب باید حداقل ۸ لیتر در دقیقه باشد. اگر فشار آب از این میزان بیشتر است، باید یک شیر فشار شکن نصب شود.

21 mm = 1/2" تا 26.4 mm = 3/4" چفت کنید.

* ابزار به مدل ماشین لباسشویی بستگی دارند.

فشار آب مناسب در شبکه آبرسانی

حداقل 100 kPa (۱ بار)

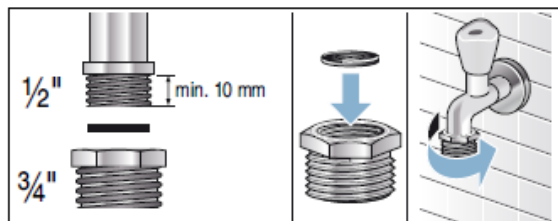

اتصالات

▪ مدل : استاندارد

شلنگ منبع آب را به شیر (26.4 mm = 3/4") و به دستگاه وصل کنید (برای ماشین های مدل Aqua-Stop که خودشان این تنظیمات را دارند، نیازی نیست).

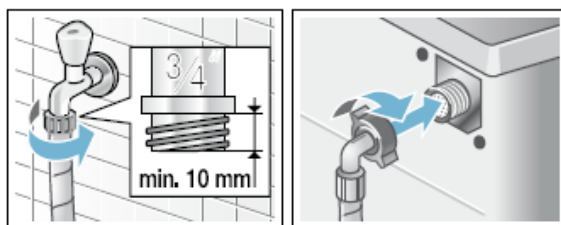

▪ مدل : Aqua-Secure

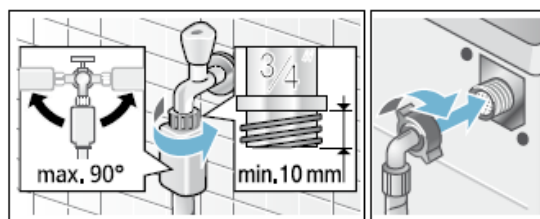

▪ مدل : Aqua-Stop

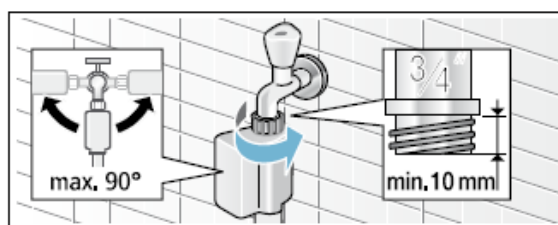

توجه : شیر آب را بادقت باز کنید و چکیدن آب از نقاط اتصال را بررسی کنید. اتصالات پیچی، در معرض فشار آب اصلی است.

احتیاط! آسیب آبی: اگر شلنگ تخلیه یا نقاط اتصال، بدلیل فشار آب بالا، از سینک دستشویی خارج شوند، ممکن است آن آب داغ به شما آسیب بزند. شلنگ تخلیه را محکم کنید تا لیز نخورد.



هشدار! خطر تاول زدگی: در صورتیکه برای شستشو از آب داغ استفاده می کنید، در صورت داشتن تماس با آب داغ، خطر تاول زدگی وجود دارد (مثل زمان تخلیه آب داغ درون سینک دستشویی). به آب داغ دست نزنید.



هشدار! خطر تاول زدگی: در صورتیکه برای

شستشو از آب داغ استفاده می کنید، در صورت داشتن تماس با آب داغ، خطر تاول زدگی وجود دارد (مثل زمان تخلیه آب داغ درون سینک دستشویی). به آب داغ دست نزنید.

احتیاط! آسیب آبی: اگر شلنگ تخلیه یا نقاط اتصال، بدلیل فشار آب بالا، از سینک دستشویی خارج می شوند، ممکن است آن آب داغ به شما آسیب بزند. شلنگ تخلیه را محکم کنید تا نتواند سر بخورد.

احتیاط! آسیب به دستگاه/ پارچه: اگر انتهای شلنگ تخلیه درون آب تخلیه شده فرو رفته است، ممکن است آب به اتصالات

▪ زهکشی درون سینک دستشویی

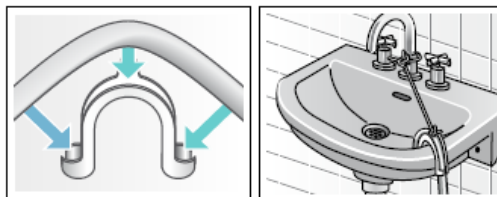

۲۴-۴۰ میلی متر ایمن شود (قابل خرید از فروشندگان متخصص).

▪ زهکشی درون یک سیفون

نقطه اتصال باید توسط یک گیره شلنگ به قطر

احتیاط! آسیب به دستگاه/ پارچه: اگر انتهای شلنگ تخلیه درون آب تخلیه شده فرو رفته است، ممکن است آب به داخل دستگاه مکیده شود و به دستگاه یا پارچه ها آسیب وارد شود. مطمئن شوید که :

- شلنگ، حفره فاضلاب سینک دستشویی را مسدود نکرده باشد.
- انتهای لوله تخلیه درون آب تخلیه شده فرو نرفته باشد.
- آب به سرعت کافی تخلیه می شود.

داخل دستگاه مکیده شود و به دستگاه یا پارچه ها آسیب وارد شود. مطمئن شوید که :

- شلنگ، حفره فاضلاب سینک دستشویی را مسدود نکرده باشد.
 - انتهای لوله تخلیه درون آب تخلیه شده فرو نرفته باشد.
 - آب به سرعت کافی تخلیه می شود.
- توجه : شلنگ تخلیه نباید پیچ یا تا بخورد.

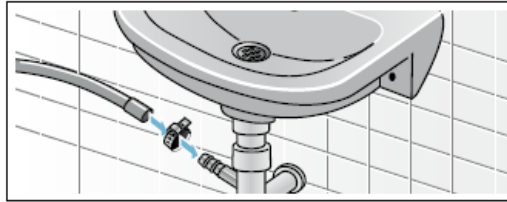

- زهکشی درون یک لوله پلاستیکی با پوسته پلاستیکی یا درون یک حفره زهکشی

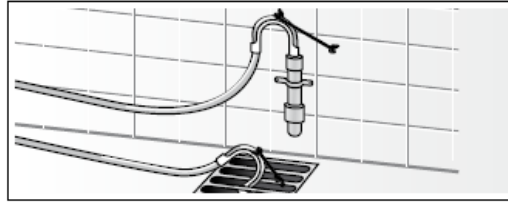

تراز کردن

۲. میزان همترازی ماشین لباسشویی را با استفاده از یک تراز بررسی کرده، و در صورت لزوم، آنرا تنظیم کنید. ارتفاع را با چرخاندن پایه‌ها تغییر دهید. هر چهارپایه دستگاه باید محکم روی زمین بایستند.
۳. مهره‌های قفل‌کننده روی هر چهارپایه دستگاه، باید با آچار، کاملاً محکم روی بدنه دستگاه سفت شود. باینکار، پایه محکم می‌ایستد و ارتفاع دستگاه را تغییر نمی‌دهد.

دستگاه را با یک تراز، میزان کنید. هم‌تراز کردن نادرست می‌تواند منجر به ایجاد صداهای بلند، لرزش یا "حرکت" ماشین لباسشویی شود.

۱. با استفاده از یک آچار SW17، مهره‌های قفل‌کننده را با چرخاندن آنها در جهت عقربه‌های ساعت شل کنید.

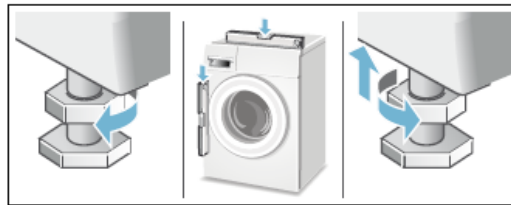

اتصالات الکتریکی

- ماشین لباسشویی، تنها از طریق سوکتی که به درستی به زمین وصل شده به یک منبع جریان متناوب وصل باشد.
- دوشاخه اصلی باید به پریز چفت شود.
- سطح تقاطع کابل باید به اندازه کافی باشد.
- سیستم اتصال به زمین باید به درستی نصب شده باشد.
- کابل برق فقط باید توسط یک متخصص برق تعویض شود (در صورت لزوم). تعویض کابل برق از سوی مرکز خدمات مشتریان قابل انجام می‌باشد.
- از هیچگونه دوشاخه / اتصال چندگانه یا کابل های خرطومی استفاده نشود.
- اگر از مدار شکن نشستی زمین استفاده می‌شود، فقط از نوعی استفاده کنید که علامت  را نشان دهد. فقط این علامت، همسانی با قوانین اجرایی را تضمین می‌کند.

⚠ هشدار! خطر مرگ؛ در صورت تماس با قطعات دارای برق دستگاه، امکان ایجاد شوک الکتریکی وجود دارد.

- هرگز دوشاخه برق را با دستان خیس لمس نکنید.
- کابل برق را با کشیدن دوشاخه از برق بکشید، و هرگز کابل را نکشید، چون ممکن است آسیب ببیند.
- هرگز در طول کارکرد دستگاه، دوشاخه برق را از پریز نکشید.
- اطلاعات زیر را مطالعه کنید و مطمئن شوید که :
- ولتاژ برق با ولتاژ نشان داده شده روی ماشین لباسشویی (صفحه مشخصات) برابر باشند. بار متص ل شده و فیوز مورد نیاز روی صفحه مشخصات مشخص شده‌اند.

- دوشاخه برق باید همیشه در دسترس باشد.
- کابل برق، پیچانده نشده باشد، فشرده، تغییر اندازه یا بریده نشده باشد.

قبل از شست‌وشو برای اولین بار

ماشین لباسشویی، پیش از خارج شدن از کارخانه بطور کامل مورد آزمایش قرار می‌گیرد. بمنظور از بین بردن آبهایی که مکن است از آزمایش های کارخانه ای درون ماشین باقی مانده باشد، اولین فرآیند شست‌وشو را بدون قرار دادن لباس در دستگاه انجام دهید.

توجه:

- ۱- ماشین لباسشویی باید به درستی وصل و متصل شده باشد. هرگز از یک ماشین لباسشویی معیوب استفاده نکنید. به خدمات مشتریان محل زندگی تان اطلاع دهید.
- ۲- نوار محافظ روی صفحه کنترل را بردارید.
- ۳- دوشاخه برق را وصل کنید.
- ۴- شیر آب را باز کنید.

در مورد برنامه هایی که بدون قرار دادن لباس در دستگاه انجام می‌شوند:

- ۱- دستگاه را روشن کنید.
- ۲- درب را ببندید (هیچ لباسی درون آن نریزید).

حمل و نقل

مثلا زمان اسباب کشی منزل.

احتیاط! خطر آسیب به دستگاه به دلیل نشت شوینده/نرم کننده از توزیع کننده ها: نشت شوینده/نرم کننده از توزیع کننده ها، می تواند باعث عدم کارکرد درست ماشین لباسشویی شود، مثلا بدلیل آسیب به قسمت های الکترونیکی.

پیش از جابجایی دستگاه، محفظه توزیع را خالی کنید.

کارهای مقدماتی:

۱. شیر آب را ببندید.

- کابل برق نباید با منابع گرمایی در تماس باشد.

۳- بسته به مدل دستگاه برنامه 90 °C Baumwolle را تنظیم کنید.

۴- کشوی ماده شوینده را باز کنید.

۵- درون قسمت  تقریباً یک لیتر آب بریزید.

۶- مواد شوینده را در قسمت  بریزید. توجه: برای جلوگیری از کف کردن، فقط نیمی از مقدار شوینده توصیه شده توسط کارخانه شوینده را استفاده کنید. از شوینده های مربوط به لباسهای پشمی یا لطیف استفاده نکنید.

۷- کشوی ماده شوینده را ببندید.

۸- دکمه  را فشار دهید.

۹- پس از پایان برنامه، دستگاه را خاموش کنید.

ماشین لباسشویی شما، اکنون آماده استفاده است.

۲. فشار آب درون شلنگ منبع را کاهش دهید. مراجعه کنید به بخش: تمیز کردن و نگهداری-فیلتر مسدود شده درون منبع آب

۳. ماشین لباسشویی را از منبع برق جدا کنید.

۴. هرگونه آب باقیمانده ای را تخلیه کنید؛ مراجعه کنید به بخش: تمیز کردن و نگهداری-پمپ تخلیه مسدود شده-تخلیه اضطراری

۵. شلنگ ها را در آورید.

گیره های حمل و نقل را نصب کنید

۱. روکش ها را در آورده و در مکان مناسبی نگه دارید. در صورت نیاز از یک پیچ گوشتی استفاده کنید.

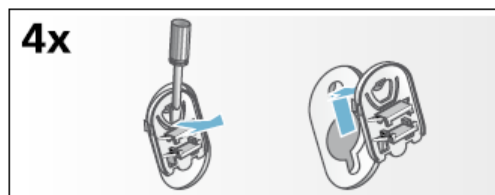

۲. هرچهار مهره را جا بیندازید. کابل برق را با امنیت کامل درون گیره ها سفت کنید. پیچ ها را وارد کرده و سفت کنید.

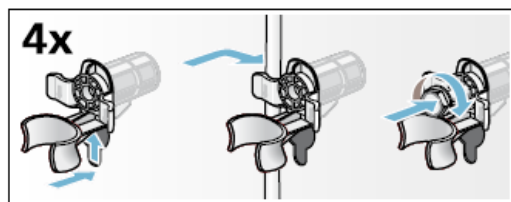

پیش از روشن کردن مجدد دستگاه

توجه:

همیشه گیره های حمل و نقل را در بیاورید.

ضمانت مدل Aqua Stop

فقط برای دستگاههایی با مدل Aqua Stop ، می باشد. علاوه بر درخواست گارانتی از فروشنده مبنی بر توافق خرید و

۱. اگر بخاطر نقص در سیستم Aqua Stop ما، آسیب آبی رخ داده باشد، ما برای کاربران خانگی خود این خسارات را رفع خواهیم کرد.

۲. گارانتی مسئولیت در مورد خدمات کلی دستگاه، معتبر می باشد.

۳. یکی از شروط لازمه برای تمام گارانتی های دستگاه های دارای سیستم Aqua Stop ما این است که این دستگاه ها باید به درستی و طبق دستورالعمل های ما نصب شود؛ این امر شامل درست جازدن ملحقات Aqua Stop (لوازم یدکی اصل) نیز می باشد. گارانتی ما شامل لوازم معیوب یا جازدن های نادرست اتصالات Aqua Stop در شیر اصلی نمی شود.

■ برای جلوگیری از ریخته شدن شوینده به درون زهکش، در هنگام شستشوی بعدی، تقریباً یک لیتر آب درون قسمت ریخته و برنامه Abpumpen را اجرا کنید.

ضمانت دستگاه ما، در صورت رخداد شرایط زیر، به جبران خسارت وارده اقدام خواهیم کرد:

۴. دستگاه های دارای سیستم Aqua Stop نیازی به نظارت در هنگام کار ندارند، و پس از بستن شیر آب نیز نیازی به محافظت ندارند.

اگر شما به مدت طولانی، مثلاً تعطیلات چند هفته ای، از منزل دور هستید، کافی است شیر آب را ببندید.

درخواست مشاوره یا تعمیر در صورت رخداد عیب

☎ D 089 69 339 339

☎ A 0810 550 511

☎ CH 0848 840 040

می توانید اطلاعات تماس با ما در هر کشوری را در فهرست ضمیمه شده خدمات پس از فروش مشاهده کنید.

