

Model	VN-20250H**		
Language	English+Persian		
Page	20	Color(cover/body)	2/1
Material	Weight 80g	Size(W*H)	150 x 220(mm)
Date	2009.01.12	Designer	Yang fan
Part No.	MFL42248114	Description	Owner's manual

Chage Record

No.	Change content	ECO No.	Date	Designer	Confirm
①					
②					
③					
④					
⑤					
⑥					
⑦					
⑧					
⑨					



OWNER'S MANUAL

VN-20250H**

VN-2720H**

VN-2721H**



MFL42248114

Basic Parts

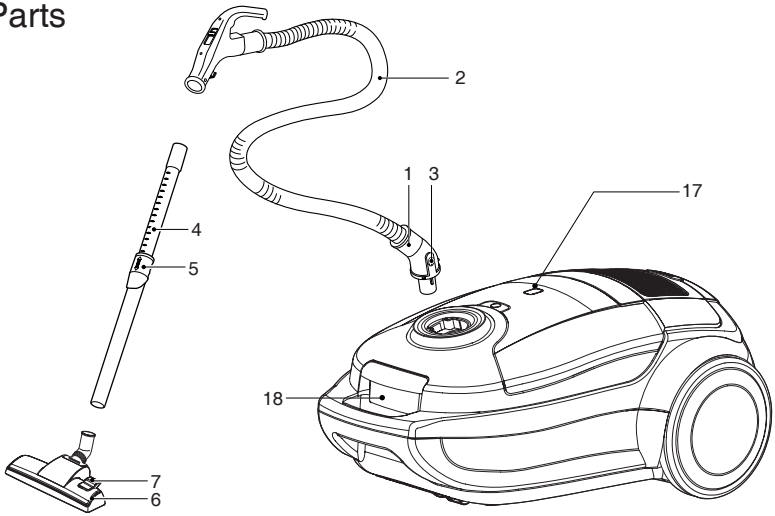

Optional Parts

- The different figure and quantity of the following part depend on the different models which you have bought.

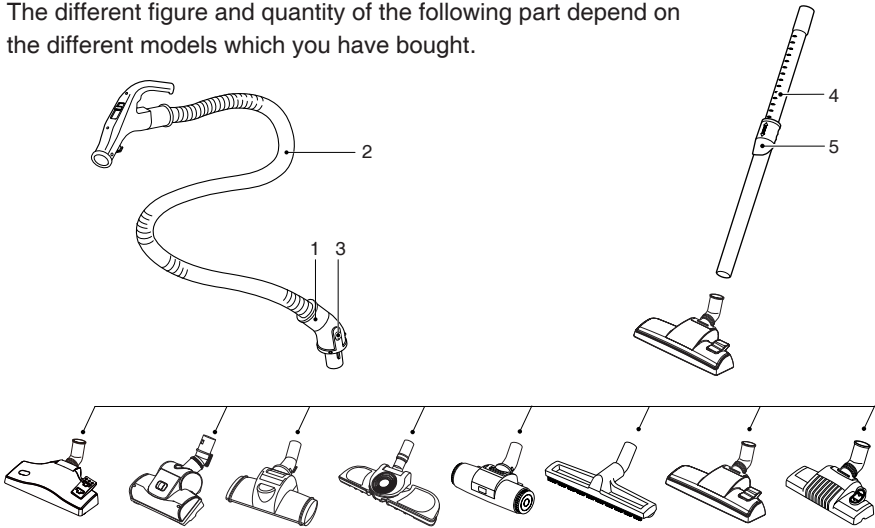

Accessory

- These specifications are subject to change according to the agent / buyer's request.

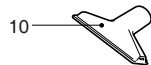
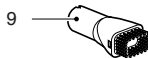

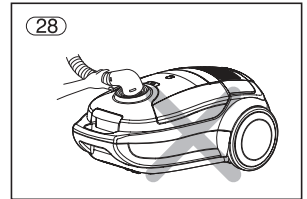
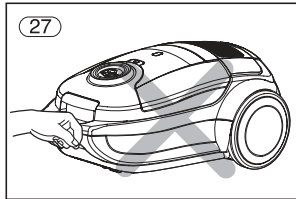
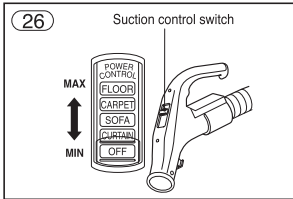
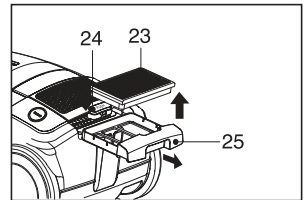
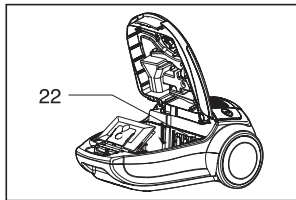
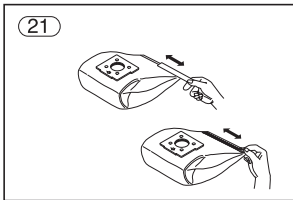
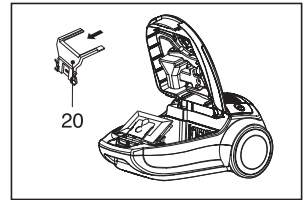
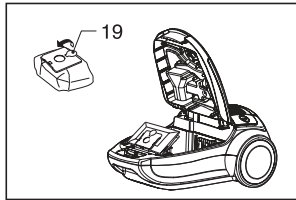
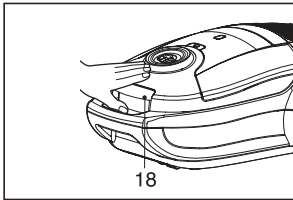
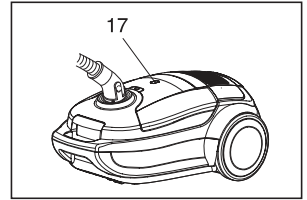
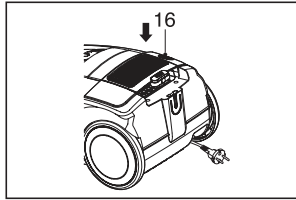
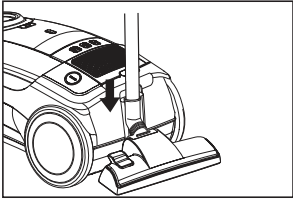
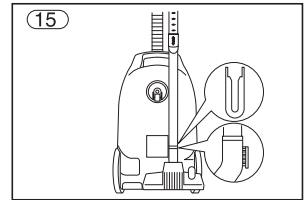
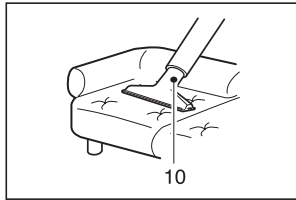
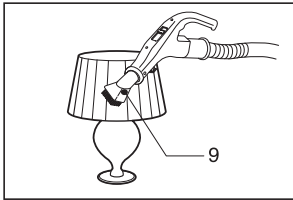
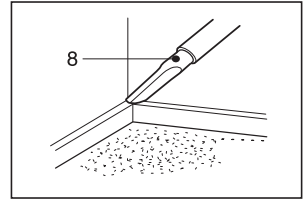
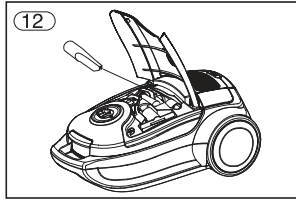
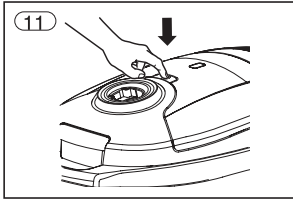
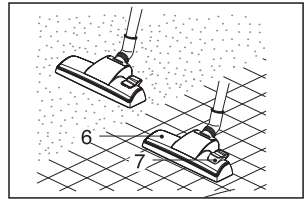
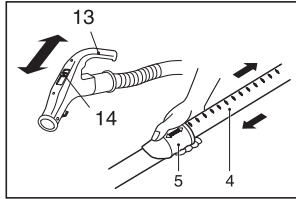
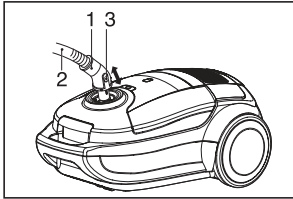

IMPORTANT SAFETY INSTRUCTIONS

Read and follow all instructions before using your vacuum cleaner to prevent the risk of fire, electric shock, personal injury, or damage when using the vacuum cleaner. This guide does not cover all possible conditions that may occur. Always contact your service agent or manufacturer about problems that you do not understand. This appliance complies with the following ECDirectives:-2006/95/EC Low Voltage Directive-2004/108/EC EMC Directive.



This is the safety alert symbol.

This symbol alerts you to potential hazards that can kill or hurt you and others.

All safety messages will follow the safety alert symbol and either the word "WARNING" or "CAUTION." These words mean:



WARNING

This symbol will alert you to hazards or unsafe practices which could cause serious bodily harm or death.



CAUTION

This symbol will alert you to hazards or unsafe practices which could cause bodily injury or property damage.



WARNING

- **Do not use the vacuum cleaner if the power cord or plug is damaged or faulty.**

If the power cord is damaged, it must be replaced by an approved LG Electronics Service Agent to avoid a hazard.

- **This appliance is not intended for use by persons (including children) with reduced physical, sensory or mental capabilities, or lack of experience and knowledge, unless they have been given supervision or instruction concerning use of the appliance by a person responsible for their safety.**

Children should be supervised to ensure that they do not play with the appliance.

- **This appliance can be used by children aged from 8 years and above and persons with reduced physical, sensory or mental capabilities or lack of experience and knowledge if they have been given**

 **WARNING**

supervision or instruction concerning use of the appliance in a safe way and understand the hazards involved. Children shall not play with the appliance. Cleaning and user maintenance shall not be made by children without supervision.

- **Disconnect electrical supply before servicing or cleaning the unit or when cleaner is not in use.**
Failure to do so could result in electrical shock or personal injury.
- **Do not vacuum liquid, blade, gesso, substances, or small particles like cement, burning or smoking such as cigarettes, or hot ashes in cleaning.**
- **Do not vacuum flammable or explosive substances such as gasoline, benzene, thinners, propane (liquids or gases).**
The fumes from these substances can create a fire hazard or explosion. Doing so could result in death or personal injury.
- **Do not handle plug or vacuum cleaner with wet hands.**
Doing so could result in death or electrical shock.
- **Do not unplug by pulling on cord.**
Doing so could result in product damage or electrical shock. To unplug, grasp the plug, not the cord.
- **Keep hair, loose clothing, fingers, and all parts of the body away from openings and moving parts.**
Failure to do so could result in electrical shock or personal injury.
- **Do not pull or carry by cord, use cord as a handle, close a door on cord, or pull cord around sharp edges or corners. Do not run vacuum cleaner over cord. Keep cord away from heated surfaces.**
Failure to do so could result in electrical shock or personal injury or fire or product damage.
- **Do not allow to be used as toy. Close attention is necessary when used by or near children.**
Personal injury or product damage could result.
- **Do not use vacuum cleaner if it has been under water.**
Personal injury or product damage could result. In these cases, contact LG Electronics Service Agent to avoid hazard.
- **Do not continue to vacuum if any parts appear missing or damaged.**
Personal injury or product damage could result. In these cases, contact LG Electronics Service Agent to avoid hazard.
- **Do not use an extension cord with this vacuum cleaner**
Fire hazard or product damage could result.
- **Using proper voltage.**
Using improper voltage may result in damage to the motor and possible injury to the user. Proper voltage is listed on the bottom of vacuum cleaner.
- **Turn off all controls before unplugging.**
Failure to do so could result in electrical shock or personal injury.
- **Do not change the plug in any way.**
Failure to do so could result in electrical shock or personal injury or product damage. Doing so result in death. If plug does not fit, contact a qualified electrician to install the proper outlet.
- **Repairs to electrical appliances may only be performed by qualified service engineers.**
Improper repairs may lead to serious hazards for the user.
- **Do not plug in if control knob is not in OFF position.**
Personal injury or product damage could result. (Depending on model)

IMPORTANT SAFETY INSTRUCTIONS

WARNING

- **Keep children away and beware of obstructions when rewinding the cord to prevent personal injury.**

The cord moves rapidly when rewinding.
(Depending on model)

- **The hose contains electrical wires. Do not use it if it is damaged, cut or punctured.**

Failure to do so could result in death, or electrical shock. (Depending on model)

CAUTION

- **Do not put any objects into openings.**
Failure to do so could result in product damage.

- **Do not use with any opening blocked: keep free of dust, lint, hair, and anything that may reduce air flow.**

Failure to do so could result in product damage.

- **Do not use vacuum cleaner without dust tank and/or filters in place.**

Failure to do so could result in product damage.

- **Do not use vacuum cleaner to pick up sharp hard objects, small toys, pins, paper clips, etc.**

They may damage the cleaner or dust bin.

- **Store the vacuum cleaner indoors.**

Put the vacuum cleaner away after use to prevent tripping over it.

- **Only use parts produced or recommended by LG Electronics Service Agents.**

Failure to do so could result in product damage.

- **Use only as described in this manual. Use only with LG recommended or approved attachments and accessories.**

Failure to do so could result in personal injury or product damage.

- **To avoid personal injury and to prevent the machine from falling when cleaning stairs, always place it at the bottom of stairs.**

Failure to do so could result in personal injury or product damage.

- **Use accessory nozzles in sofa mode.**

Failure to do so could result in product damage.

- **Make sure the filters (exhaust filter and motor safety filter) are completely dry before replacing in the machine.**

Failure to do so could result in product damage.

- **Do not dry the filter in an oven or microwave.**

Failure to do so could result in fire hazard.

- **Do not dry the filter in a clothes dryer.**

Failure to do so could result in fire hazard.

- **Do not dry near an open flame.**

Failure to do so could result in fire hazard.

- **Always clean the dust bin after vacuuming carpet cleaners or fresheners, powders and fine dust.**

These products clog the filters, reduce airflow and can cause damage to the cleaner. Failure to clean the dust bin could cause permanent damage to the cleaner. (Depending on model)

- **Don't grasp the tank handle when you are moving the vacuum cleaner.**

The vacuum cleaner's body may fall when separating tank and body. Personal injury or product damage could result. **You should grasp the carrier handle** when you are moving the vacuum cleaner. (Depending on model)

- **If after emptying the dust tank the indicator light is on (red), clean the dust tank.**

Failure to do so could result in product damage. (Depending on model)

IMPORTANT SAFETY INSTRUCTIONS



CAUTION

Thermal protector :

This vacuum cleaner has a special thermostat that protects the vacuum cleaner in case of motor overheating. If the vacuum cleaner suddenly shuts off, turn off the switch and unplug the vacuum cleaner. Check the vacuum cleaner for possible source of overheating such as a full dust tank, a blocked hose or clogged filter. If these conditions are found, fix them and wait at least 30 minutes before attempting to use the vacuum cleaner. After the 30 minute period, plug the vacuum cleaner back in and turn on the switch.

How to Use

Connecting the flexible hose

Push the end of the head (1) on the flexible hose (2) into the attachment point on the vacuum cleaner.

To remove the flexible hose from the vacuum cleaner, press on the button (3) situated on the head, then pull upwards.

Assembling the tubes

(depending on model)

• Telescopic tube (4)

- Push spring latch (5) forward.
- Pull out tube to required length.
- Release spring latch to lock.

Using the cleaning head and Accessory

Nozzles (depending on model)

Fit the large cleaning head onto the end of the tube.

- **The 2 position head (6)** is equipped with a pedal (7) which allows you to alter its position according to the type of floor to be cleaned.

Hard floor position (tiles, parquet floors...). Press on the pedal to lower the brush.

Carpet or rug position. Press on the pedal to lift the brush up.

• Crevice Tool (8)

For vacuuming in those normally inaccessible places i.e. reaching cobwebs, or down the side of a sofa!

• Dusting brush (9)

For vacuuming picture frames furniture outlines, books and other uneven objects.

• Upholstery Nozzle (10)

For vacuuming upholstery, mattresses, etc. The thread collectors help to pick up the threads and fluff.

How to plug in and use

Pull out the supply cord to the desired length and plug into the socket.

Electronic power control

Suction capacity increases steplessly up to MAX.

Adjusting the power level

- The flexible hose handle (13) has a manual air flow regulator (14) which allows you to briefly reduce the suction level.

Storage (15)

When you have switched off and unplugged the appliance, press on the button (16) to automatically rewind the cord.

You can move or store your appliance in a vertical position by sliding the hook on the large cleaning head into the clip on the underside of the appliance.

Changing the dust bag

The dustbag needs changing when the cleaner is set to maximum power and the cleaner heads off the floor but the "bag full" indicator window (17) is completely coloured red.

Even if the dustbag does not appear to be full at this stage, it should be changed.

It could be that a great deal of very fine dust has clogged up the pores of the dust bag.

- Turn off the appliance and unplug it.
- Open the cover by pressing the hook (18) and lifting it up until it snaps into place.

Your appliance is equipped with either a paper dust bag (19) or a fabric dust bag (21) (depending on model).

- Take hold of the dust bag by the handle and pull. Remove the bag and throw it away.
- To refit a new bag push the cardboard support of a new bag into the bag mount (20) until it will go no further.

If your appliance is fitted with a fabric dust bag follow the same instructions as above.

Empty it and replace it (21).

Note: as the appliance is fitted with a safety device which checks that the bag is in place you cannot close the lid if the bag is not fitted correctly.

Cleaning the motor filter

The motor filter is situated inside the appliance between the dust bag and the motor. Each time that you change the air outlet filter we advise you to remove the motor filter **(22)** and to clean it by tapping to remove the dirt and then replacing it in the vacuum cleaner.

Changing the air outlet filter

- Depending on the model you should press the HEPA locker **(24)**, then remove the HEPA filter **(23)** from the HEPA frame **(25)** and clean it.
- Cleaning the washable HEPA filter with water at least once a year.

WARNING

Please never close the Filter Cover like **(27)**, To avoid nipping your hand.

Please do not hold the hose when we lift the main body off the floor **(28)**.

What to do if your appliance does not work?

Check that the appliance is correctly plugged in and that the electrical socket is working.

What to do when the suction performance reduces?

- Stop the appliance and unplug it.
- Check that the tubes, flexible hose and cleaning tool are not blocked.
- Check that the dust bag is not full. Replace if necessary.





فهرست نمایندگان لوازم خانگی شرکت خدمات گلدیران

تلفن	شهر	کد نماینده
۷۲۶۵۱۲۱-۷۲۴۹۹۱۴	یزد	۲۱۳۰۳
۷۲۳۱۶۱۷	اردکان	۲۱۳۰۴
۵۷۲۲۲۸۲-۵۷۲۲۰۰۹	هرات	۲۱۳۰۵
۴۲۳۴۰۴۶	طبس	۲۱۳۰۶
۵۲۲۲۵۳۸-۵۲۲۹۳۹۹	مهریز	۲۱۳۰۷
۴۴۳۳۲۰۹-۴۴۳۲۵۱۵	بیرجند	۲۰۲۰۲
۵۲۲۸۴۵۱	قروه	۲۲۳۰۶
۸۴۷۳۱۱۵۹-۸۴۷۳۱۱۰۱	تهران	۶۰۱۸۵
۵۶۵۴۶۴۸۹-۵۶۵۴۰۱۹۷	تهران	۶۰۱۸۰
۲۶۷۰۹۰۰	اصفهان	۶۰۱۸۳
۳۳۶۷۹۴۹	تبریز	۶۰۱۸۴
۸۴۷۳۱۱۱۱	تهران	۶۰۱۸۵
۲۳۲۰۸۲۰	شیراز	۶۰۱۸۶
۸۴۵۳۲۴۰	مشهد	۶۰۱۸۷
۳۹۲۴۵۷۳	اهواز	۶۰۱۸۸

مرکز اطلاع رسانی و خدمات مشتریان گلدیران ۰۹۶۸۵

فهرست نمایندگان لوازم خانگی شرکت خدمات گلپیران

کد نماینده	شهر	تلفن
۲۱۶۰۹	کنگاور	۹۱۸۸۳۷۶۰۸۱
۲۲۸۰۱	دوگنبدیان	۹۱۷۶۶۰۱۰۷-۹۳۵۶۰۳۹۸۰۲
۲۲۳۰۷	مریوان	۹۱۸۹۸۵۰۶۹۴-۹۳۷۴۸۲۴۳۸
۲۱۷۱۶	کرمان	۹۱۳۳۹۶۸۵۰
۲۵۱۸۱	زرنند	۹۱۳۲۹۱۷۳۳۱
۲۲۸۰۳	یاسوج	۹۱۷۷۴۱۷۳۶۹
۲۱۰۰۲	گنبدکاووس	۹۱۱۱۷۲۱۷۱۴
۲۱۰۰۳	کرندکوی	۹۱۱۳۷۵۷۹۱۱
۲۱۰۰۴	علی آباد کتول	۹۱۱۳۷۳۰۰۰۳
۲۱۰۰۵	گرگان	۹۱۱۳۷۷۱۳۰-۹۱۱۱۷۰۴۰۱۹
۲۱۰۰۶	آق قلا	۹۱۱۷۵۲۰۹۸
۲۱۰۰۷	کلاله	۹۱۱۹۷۶۴۰۲۶
۲۱۰۰۹	مینودشت	۹۱۱۳۷۴۰۶۶-۹۱۱۱۷۶۶۰۹۹
۲۱۰۱۰	گرگان	۹۱۱۷۵۶۹۷۲
۲۱۰۰۸	گنبدکاووس	۹۱۱۳۷۲۳۱۴
۲۰۶۰۱	رشت	۹۱۱۳۲۱۴۵۱
۲۰۶۰۳	بندر انزلی	۹۱۱۸۳۹۱۱۰
۲۰۶۰۵	لامیجان	۹۱۱۴۱۴۴۷۱
۲۰۶۰۶	لنکروت	۹۱۱۱۴۵۶۷۸۴
۲۰۶۰۷	رودسر	۹۱۱۱۴۲۱۰۱
۲۰۶۰۸	تالش	۹۱۱۸۱۹۳۲۲
۲۰۶۰۹	تالش	۹۱۱۳۸۲۳۰۱۲
۲۰۶۱۱	آستانه اشرفیه	۹۱۱۱۴۴۶۳۱
۲۰۶۱۲	رضوان شهر	۹۱۱۱۴۸۰۴۸۹
۲۰۶۱۳	خمام	۹۱۱۳۲۹۷۷۷
۲۰۶۱۴	رودبار	۹۱۱۱۲۶۹۷۸۱
۲۰۶۱۵	صومعه سرا	۹۱۱۱۲۲۲۱۰۷
۲۰۶۱۶	لوشان	۹۱۱۱۴۸۵۹۶۵
۲۰۶۱۸	رشت	۹۱۱۳۲۰۷۸۳
۲۰۶۱۹	بندر انزلی	۹۱۱۸۱۱۱۹۸
۲۰۶۲۰	لشت نشاء	۹۱۱۳۵۵۲۵۶
۲۰۶۲۱	کلاچای	۹۱۱۳۴۲۵۰۱۳
۲۰۶۲۲	املش	۹۱۱۱۴۲۱۴۳۶
۲۰۶۲۴	لامیجان	۹۱۱۱۴۱۴۴۳۵
۲۰۶۲۵	صومعه سرا	۹۱۱۳۸۲۱۰۴۱
۲۰۶۲۶	رشت	۹۱۱۳۱۴۹۷۶
۲۰۶۲۷	فومن	۰۹۱۱۱۳۸۶۰۹۷-۹۱۵۱۳۸۶۰۹۷
۲۰۶۲۸	آستارا	۹۱۱۸۵۴۹۸۱
۲۰۶۲۹	سیاهکل	۹۱۱۷۶۸۸۸۵۸
۲۰۶۳۰	رستم آباد رودبار	۹۱۱۳۷۱۸۵۹
۲۰۶۳۱	رشت	۹۱۱۳۳۵۲۰۵۱
۲۰۶۳۲	ماسال	۹۱۱۹۸۲۹۵۸۰
۲۰۶۳۳	آستارا	۹۱۱۸۵۵۱۵۳
۲۰۷۱۸	بهبهر	۹۱۱۵۶۶۰۳-۹۱۱۸۳۵۸۴۴
۲۰۷۲۳	تنگابن	۹۱۱۱۹۲۶۷۵۵
۲۲۱۰۱	خرم آباد	۹۱۶۱۶۱۳۳۰۳
۲۲۱۰۴	بروجرد	۹۱۶۱۶۲۳۳۰۱
۲۲۱۰۵	الیگودرز	۹۱۶۶۶۲۰۴۹
۲۲۱۰۶	خرم آباد	۹۱۶۶۶۲۳۴۳
۲۲۱۰۷	پلدختر	۹۱۶۶۶۱۴۴۳۳
کد نماینده <th>شهر</th> <th>تلفن</th>	شهر	تلفن
۲۲۱۰۸	کوهدشت	۶۳۲۸۳۱۰
۲۲۱۰۹	بروجرد	۳۶۱۷۹۸۸-۴۴۶۰۹۲۲
۲۲۱۱۰	دورود	۴۲۲۹۸۳۱
۲۰۶۲۳	راسر	۵۲۵۹۶۹۸
۲۰۷۰۳	بابل	۳۲۷۲۹۴۹-۳۲۷۱۹۴۸
۲۰۷۰۴	بایلسر	۵۲۳۲۱۳۳-۵۲۵۳۷۳۳
۲۰۷۱۰	نور	۶۲۲۲۶۱۰
۲۰۷۱۲	تنکابن	۴۲۳۵۳۸۲
۲۰۷۱۳	خرز شهر	۵۲۳۵۶۹۳
۲۰۷۱۴	محمودآباد	۷۷۴۵۴۴۶
۲۰۷۱۵	جویبار	۳۲۲۸۴۴۸
۲۰۷۱۶	نکاه	۵۶۳۵۷۲۲
۲۰۷۱۷	گلگاه	۶۲۲۲۷۹۳
۲۰۷۲۰	تنکابن	۴۲۸۲۱۹۹
۲۰۷۱۲	چالوس	۳۲۴۶۷۸۲
۲۰۷۲۲	قائم شهر	۲۲۲۰۶۹۵
۲۰۷۲۵	فریدون کتار	۵۶۵۴۳۰۹
۲۰۷۲۷	ساری	۳۲۱۳۰۴۸
۲۰۷۲۸	ساری	۲۲۶۲۵۳۵
۲۰۷۳۰	آمل	۳۲۶۹۱۶۲
۲۰۷۳۱	عباس آباد تنکابن	۴۶۲۶۶۱۵
۲۰۷۳۲	نوشهر	۳۲۳۴۲۲۱
۲۰۷۳۴	قائم شهر	۲۳۷۷۲۹
۲۰۷۳۵	نوشهر	۳۲۳۹۷۶۰-۳۲۳۸۰۴-۱۹۳۹۰۹۷
۲۰۷۳۶	بابل	۳۲۹۶۲۲۶-۳۲۹۶۲۵۹
۲۰۷۳۷	کلاردشت	۳۶۲۰۰۵۵
۲۰۷۳۸	آمل	۳۲۸۲۲۲۸
۲۰۷۳۹	چالوس	۳۲۱۶۷۱۴
۲۰۷۴۰	سوادکوه	۵۲۲۲۶۷۸-۵۲۲۱۶۰۰
۲۰۷۴۱	رویان	۶۲۴۵۱۹۵-۶۲۴۲۷۴۸
۲۰۷۴۲	چمستان	۵۲۲۹۷۳
۲۰۷۴۳	ساری	۳۱۱۹۴۶۵-۳۲۵۵۴۶۵
۲۱۹۰۱	اراک	۲۲۴۹۲۱۰
۲۱۹۰۲	خمین	۲۲۴۴۳۱۰
۲۱۹۰۳	ساوه	۲۲۲۴۶۵۳-۲۲۲۰۹۰۰-۳۲۲۷۴۷۰-۱
۲۱۹۰۵	دلیجان	۴۲۲۸۱۹۰
۲۱۹۰۶	اراک	۳۶۶۷۲۴۲-۳۶۸۱۴۴۰-۲
۲۱۹۰۷	مامونیه	۵۳۲۸۹۱۸
۲۱۹۰۸	محلات	۳۲۲۲۶۶۲
۲۱۱۰۴	بندرلنگه	۲۲۴۲۶۴۱
۲۱۱۰۶	میناب	۲۲۸۳۰۷۴
۲۱۱۱۱	بندرعباس	۳۳۵۴۰۰۲-۳۳۴۰۷۳۹
۲۱۱۱۲	جزیره کیش	۴۴۲۶۷۷۴-۴۴۲۱۵۶۰
۲۱۱۱۳	رودان	۴۲۲۷۰۵۲
۲۱۸۰۱	همدان	۲۵۱۲۳۲۴-۲۵۶۲۶۷۶-۶۲۴۶۷۴۵
۲۱۸۰۳	ملایر	۳۲۲۸۹۰۰
۲۱۸۰۴	اسدآباد	۳۲۲۵۱۸۴
۲۱۸۰۵	همدان	۲۵۴۵۵۹۳
۲۱۸۰۶	کیوردآهنگ	۵۲۲۶۹۹۶-۵۲۲۲۸۰۵
۲۱۳۰۲	یزد	۸۲۸۹۰۷۵

فهرست نمایندگان لوازم خانگی شرکت خدمات گلديران

کد نماینده	شهر	تلفن
۲۰۲۱۷	تربت حیدریه	۲۲۳۰۰۰۱
۲۰۲۲۰	چناران	۶۲۲۶۴۴۶-۶۲۲۹۱۹۲
۲۰۲۲۲	سبزوار	۲۲۲۹۵۶-۲۲۲۸۳۸
۲۰۲۲۳	خواف	۴۲۲۶۸۹۳
۲۰۲۲۴	سرخس	۵۲۲۹۵۱۶-۵۲۲۱۲۱۱
۲۰۲۲۵	گناباد	۷۲۵۱۶۶۱
۲۰۲۲۶	مشهد	۸۵۹۷۷۷۶
۲۰۲۲۷	مشهد	۷۲۵۷۸۸۹
۲۰۲۲۹	تایباد	۴۲۳۰۵۶۹
۲۰۲۳۰	فریمان	۶۲۲۲۶۷۹
۲۰۲۳۱	تربت جام	۲۲۲۴۲۱۱
۲۰۲۰۳	بجنورد	۲۲۲۹۶۴۱-۲۲۵۰۷۰۵
۲۰۲۰۹	شیروان	۶۲۲۷۸۵۴
۲۰۲۱۸	اسفراین	۷۲۲۲۶۶۹
۲۰۲۱۹	اشخانه	۴۲۳۵۶۵۵
۲۰۲۲۱	گرمه	۲۳۵۳۳۹۰
۲۵۰۰۷	بجنورد	۲۲۳۳۹۵۲-۲۲۳۸۰۴۵
۲۰۵۰۳	آبادان	۴۴۲۳۲۱۲-۴۴۲۱۲۸۸
۲۰۵۰۷	دزفول	۲۲۲۸۳۳۳-۲۲۲۹۶۰۰-۲۲۲۴۲۲۰
۲۰۵۰۹	دزفول	۲۲۲۷۳۹۹
۲۰۵۱۰	خرمشهر	۴۲۳۳۸۱۲-۴۲۳۳۰۶۰
۲۰۵۱۱	ماهشهر	۲۲۲۶۵۹۷-۲۲۳۱۸۳۲
۲۰۵۱۳	شوش دانایل	۵۲۲۷۱۲۱
۲۰۵۱۴	شوشتر	۶۲۲۴۸۰۰
۲۰۵۱۷	شادگان	۳۳۲۰۰۶۸
۲۰۵۲۱	خرمشهر	۴۲۲۶۳۳۳-۴۲۲۸۲۲۲
۲۰۵۲۴	ایزه	۵۲۳۱۲۱۱
۲۰۵۲۵	رامهرمز	۲۲۲۰۴۱۵
۲۰۵۲۷	بندر امام	۲۲۳۰۰۲۳
۲۰۵۲۰	اندیشک	۴۲۳۵۵۷۲
۲۰۵۲۲	اهواز	۱-۲۹۲۴۱۰۰
۲۰۵۲۳	آبادان	۴۴۴۴۰۰-۴۴۴۶۸۵۳
۲۰۵۳۴	بهبهان	۴۲۳۵۲۲۷
۲۰۵۳۵	امیدیه	۲۲۳۱۹۸۹
۲۵۲۱۴	اندیشک	۴۲۲۰۸۱۴
۲۵۳۰۵	باغملک	۴۲۲۱۴۱۴
۶۰۱۸۲	اهواز	۶۱۳۳۷۹۷۸۷
۲۳۰۰۱	زنجان	۷۲۳۵۲۲۲
۲۳۰۰۲	ابهر	۵۲۷۷۷۱۱
۲۳۰۰۳	خدابنده (قیدار)	۴۲۳۰۹۰۷
۲۳۰۰۴	خرم دره	۵۵۳۳۲۳۵
۲۰۷۰۸	محمود آباد	۷۷۴۶۰۸۳
۲۰۷۲۳	فریدونکنار	۵۶۵۱۴۵۰-۵۶۵۱۴۵۱
۲۳۵۰۱	سمنان	۳۳۳۳۱۰۴-۳۳۳۶۸۷۷
۲۳۵۰۲	دامغان	۵۲۳۳۶۱۵
۲۳۵۰۳	کرمانسار	۴۲۳۵۶۷۷
۲۳۵۰۴	شاهرود	۳۳۴۴۷۱۷
۲۳۵۰۵	شاهرود	۲۲۲۱۹۶۵
۲۳۶۰۳	زاهدان	۲۲۶۲۷۲۹-۲۲۶۶۷۲۹-۲۲۶۲۷
۲۳۶۰۴	چابهار	۴۲۸۳۵۱۸
کد نماینده <th>شهر</th> <th>تلفن</th>	شهر	تلفن
۲۳۶۰۵	زابل	۲۲۲۵۹۱۹
۲۳۶۰۶	ایرانشهر	۲۲۳۰۱۲۷
۲۰۴۰۲	آباده	۳۳۳۸۵۹۹-۳۳۳۴۴۸۱
۲۰۴۰۳	داراب	۶۴۴۴۵۶۲
۲۰۴۰۴	فسا	۲۲۲۶۰۱۰-۳۳۳۶۰۱۰
۲۰۴۰۷	خنج	۴۲۳۳۴۹۴-۴۵۲۳۴۹۵
۲۰۴۰۹	مرودشت	۲۲۳۲۷۵۴
۲۰۴۱۰	نیریز	۵۲۳۹۱۴۲-۵۲۳۱۵۸۸
۲۰۴۱۲	نورآباد ممسنی	۴۲۳۳۷۸۷
۲۰۴۱۴	کازرون	۲۲۳۵۲۶۳
۲۰۴۱۵	ارسنجان	۷۶۲۵۷۷۵
۲۰۴۱۷	شیراز	۱-۸۲۰۹۲۷۲
۲۰۴۱۸	چهرم	۴۴۴۵۷۴۷
۲۰۴۱۹	نورآباد ممسنی	۴۲۳۳۳۲۹
۲۰۴۲۰	شیراز	۷۱۷۲۴۶۷-۷۱۷۷۰۵۹
۲۰۴۲۱	لارستان	۲۲۲۶۰۲۲
۲۰۴۲۲	خرم بید	۳۵۲۱۳۰۸
۲۰۴۲۳	لامرد	۵۲۳۴۰۵۴-۵۲۳۲۹۸۵
۲۰۴۲۴	فیروزآباد	۶۲۳۶۵۶۵
۲۰۴۲۵	اقلید فارس	۴۲۳۲۹۵۳
۲۰۴۲۶	شیراز	۶۲۵۱۱۷۳
۲۱۴۰۱	قزوین	۲۲۳۳۱۸۳
۲۱۴۰۳	قزوین	۲۵۶۳۱۱۸-۲۵۶۸۱۱۸
۲۱۴۰۴	تاکستان	۵۲۲۸۳۲۹
۲۱۴۰۵	قزوین	۳۳۳۲۸۶۴
۲۱۴۰۶	بوئین زهرا	۴۲۳۵۲۳۵
۲۱۵۰۴۱	قزوین	۳۳۳۵۶۶۶-۳۳۳۱۱۴۲-۳
۲۱۵۰۱	قم	۶۶۰۱۴۸۰
۲۱۵۰۲۳	قم	۷۶۰۳۴۴۴
۲۲۳۰۱	سنندج	۳۳۳۸۳۶۹-۳۳۴۷۵۴۵
۲۲۳۰۲	بیجار	۴۲۳۵۶۲۲-۴۲۳۲۲۵۸
۲۲۳۰۳	سقز	۳۳۳۸۸۱۲-۳۳۳۸۸۱۱
۲۲۳۰۵	سنندج	۳۳۳۷۷۰۶
۲۱۷۰۴	کهنوج	۵۲۳۶۵۱۱
۲۱۷۰۵	رفسنجان	۵۲۳۸۴۶۹
۲۱۷۰۷	سیرجان	۳۳۲۱۶۹۸
۲۱۷۰۸	عنبرآباد	۴۶۳۲۳۱۱
۲۱۷۰۹	رفسنجان	۵۲۳۰۹۵۹
۲۱۷۱۱	کرمان	۲۴۴۹۴۲۰
۲۱۷۱۲	بافت	۴۲۳۴۴۴۰
۲۱۷۱۳	انار	۳۳۳۲۱۱۶
۲۱۷۱۴	بم	۲۲۱۴۷۸۴
۲۱۷۱۵	جیرفت	۳۳۱۶۶۶۱-۳۳۱۴۱۹۵
۲۱۶۰۲	کرمانشاه	۷۲۳۵۶۷
۲۱۶۰۳	کرمانشاه	۸۴۴۳۳۳۳-۸۴۴۴۵۰۰
۲۱۶۰۴	سرپل ذهاب	۲۲۲۱۴۰۶
۲۱۶۰۵	اسلام آباد غرب	۵۲۳۲۱۸۲-۵۲۳۷۸۶۷
۲۱۶۰۶	کرمانشاه	۷۲۲۷۱۰۳
۲۱۶۰۷	صحنه	۳۳۲۷۰۲۲
۲۱۶۰۸	جوانرود	۶۲۳۲۵۱۲

فهرست نمایندگان لوازم خانگی شرکت خدمات گلدریان

تلفن	شهر	کد نمایندده
۷۷۳۳۹۰	اشتهارد	۲۰۱۳۳
۶۶۴۷۷۵۱	کرج	۲۰۱۳۴
۴۲۰۰۹۱۲	کرج	۵۰۱۸۶
۴۲۰۰۹۱۲	کرج	۶۰۱۸۹
۴۲۰۰۹۱۲-۴۲۰۰۹۰۵-۶	کرج	۸۰۱۶۹
۳۳۵۳۸۳۳	ایلام	۲۲۴۰۱
۳۳۶۴۷۳۰	ایلام	۲۲۴۰۲
۶۲۲۶۲۱۱-۶۲۲۰۱۱۰	آیدانان	۲۲۴۰۳
۵۲۲۷۶۹۲	دره شهر	۲۲۴۰۴
۷۲۲۹۶۶۸	دهلران	۳۵۱۹۹
۸۲۲۲۶۰۶	بندر دیر	۲۱۲۰۴
۴۲۲۷۹۹۸	برازجان	۲۱۲۰۹
۷۶۳۳۳۱۸	ولایت جم	۲۱۲۱۱
۲۵۲۵۹۱۲-۲۵۲۵۹۱۸	بوشهر	۲۱۲۱۲
۲۲۴۰۴۰۲-۲۲۴۰۴۰۱-۲۲۰۸۱۵۵	کرج	۲۰۱۰۲
۲۲۵۲۲۵۲	ورامین	۲۰۱۰۳
۲۳۵۱۱۲۳	اسلامشهر	۲۰۱۰۵
۷۷۳۵۹۱۶۲-۷۷۷۸۰۴۰۰	تهران	۲۰۱۰۹
۳-۶۶۵۴۳۰۰-۶۶۵۴۳۱۱۰۵	تهران	۲۰۱۱۰
۲۲۵۰۴۴۵۰-۲۲۳۰۱۷۱۹-۲۲۳۴۳۹۶۵	تهران	۲۰۱۱۱
۶۶۰۰۳۷۸۴	تهران	۲۰۱۱۲
۵-۶۶۳۸۹۸۸۴	تهران	۲۰۱۱۸
۴۴۴۷۶۶۵	تهران	۲۰۱۲۰
۳-۳۷۸۹۲-۳-۴۰۸۳۲	پاکدشت	۲۰۱۲۱
۵۲۳۴۶۶۴-۵۲۳۴۳۵۴	دماوند	۲۰۱۲۲
۸۷۳۲۰۰۷-۸۹۳۰۵۱۰۱-۲	تهران	۲۰۱۲۳
۳۵۲۳۱۹۹-۳۵۲۳۱۲۲-۳۵۲۳۵۳۰	کرج	۲۰۱۲۴
۵-۳۳۰۵۷۳۳۴	تهران	۲۰۱۲۵
۳۲۵۵۸۰۹-۳۲۵۵۸۲۴-۳۲۵۵۸۲۰	شهریار	۲۰۱۲۶
۶۶۳۸۹۸۸۹-۶۶۳۸۵۷۵۸	تهران	۲۰۱۲۷
۵۵۹۵۵۰۰۰-۵۵۹۰۳۹۰۰	تهران	۲۰۱۲۸
۸۷۰۳۶۰۸-۸۹۳۰۵۳۰۵	تهران	۲۰۱۳۰
۴۶۸۸۸۹۹۶	شهرقدس	۲۰۱۳۲
۴۲۲۹۲۸۹	رباط کریم	۳۵۱۹۶
۵۶۵۶۹۷۸	تهران	۶۰۱۶۰
۸۵۵۵۶۴۲	تهران	۶۰۱۸۱
۴-۸۸۶۸۶۰۵۳	تهران	۸۰۱۶۸
۲۲۲۴۸۱۱	شهرکرد	۲۲۷۰۱
۴۲۳۸۹۲۴	بروجن	۲۲۷۰۳
۷۲۳۹۴۰۰	فارسان	۲۲۷۰۴
۲۲۲۱۱۰۱	فردوس	۲۰۲۲۸
۲۲۳۱۱۹۰-۲۲۳۴۵۷۷	بیرجند	۳۵۲۴۸
۸۴۰۰۲۲۷	مشهد	۲۰۲۰۴
۳۳۳۰۴۰-۳۳۳۰۳۰۰	نیشابور	۲۰۲۰۴
۲۲۳۵۸۵۵	سنزوار	۲۰۲۰۵
۷۷۳۲۵۲	خلیل آباد	۲۰۲۰۸
۲۲۳۲۵۱۵	قوچان	۲۰۲۱۱
۲۲۲۳۳۷۷-۲۲۱۳۳۷۷	تربت حیدریه	۲۰۲۱۲
۸۹۱۱۳۳۳	مشهد	۲۰۲۱۴
۸۲۳۳۸۵۵	کاشمر	۲۰۲۱۵

تلفن	شهر	کد نمایندده
۲۲۲۰۰۶۶-۲۲۲۸۵۲۷	مراغه	۲۰۸۰۲
۲۲۲۲۰۲۲-۲۲۳۳۶۷۹	میانه	۲۰۸۰۳
۳۳۰۴۷۸۹	تبریز	۲۰۸۰۴
۶۲۳۲۸۱۵-۶۲۳۲۹۴۹	عجیشیر	۲۰۸۰۶
۴۲۳۲۸۱۲	آذرشهر	۲۰۸۰۷
۳۰۴۲۵۹۶	هادی شهر	۲۰۸۰۸
۸۲۳۲۶۶۵	ملکان	۲۰۸۰۹
۲۲۳۲۶۲۱	مراغه	۲۰۸۱۲
۷۳۳۰۳۲۰	بناب	۲۰۸۱۷
۲۲۲۰۲۰۲	شیبستر	۲۰۸۱۸
۲۲۴۰۹۲۰-۲۲۲۰۳۵۰	ارومیه	۲۰۹۰۱
۲۲۳۵۱۴۵	مهاباد	۲۰۹۰۳
۵۲۳۳۷۵۸	سلماس	۲۰۹۰۵
۲۳۳۳۶۲۱	میاندوآب	۲۰۹۰۷
۲۳۳۵۹۰۰	ماکو	۲۰۹۰۸
۳۸۳۲۱۷۰-۳۸۳۲۴۹۳	ارومیه	۲۰۹۰۹
۴۲۲۲۱۳۳	شاهین دژ	۲۰۹۱۰
۶۲۶۰۶۲۴	نقده	۲۰۹۱۱
۵۴۰۲۳۲۶-۵۴۰۶۳۸۴-۵۴۲۲۵۲۲	تبریز	۲۰۸۱۳
۲۲۳۱۲۳۲-۲۲۶۲۰۱۳	مرند	۲۰۸۱۴
۳۳۳۳۴۴۴	اهر	۲۰۸۱۵
۲۳۳۳۶۷۰	سراب	۲۰۸۱۶
۲۶۶۳۷۵۰	خسروشهر	۲۰۸۱۹
۶۲۳۳۸۵۲-۶۲۳۳۸۵۳-۶۲۳۳۶۲۰	پوکان	۲۰۹۰۴
۴۲۲۹۹۱۸	پیرانشهر	۲۰۹۱۳
۲۳۴۴۵۰۸	خوی	۲۰۹۱۴
۳۷۳۶۶۸۶	قره ضیاءالدین	۲۰۹۱۵
۶۳۳۱۳۳۲	نقده	۲۰۹۱۶
۵۲۳۳۳۱۰	نکاب	۲۰۹۱۷
۲۳۴۰۱۲۳	ارومیه	۲۰۹۱۸
۶۶۱۷۸۱۴-۶۶۱۸۰۰۱	اردبیل	۲۲۲۰۱
۷۳۳۰۰۰۱	پارس آباد مغان	۲۲۲۰۲
۴۲۳۱۴۲۰	خلخال	۲۲۲۰۳
۵۲۳۹۱۱۸-۵۲۴۰۸۸۸	مشکین شهر	۲۲۲۰۴
۶۲۳۳۶۶۲-۶۲۸۰۳۵۶-۶۲۳۳۶۶۲	اصفهان	۲۰۳۰۱
۳۶۵۸۴۴	خمینی شهر	۲۰۳۰۵
۵۲۳۵۰۰۰	میارکه	۲۰۳۰۶
۳۳۳۸۹۸۹	گلیپایگان	۲۰۳۰۷
۴۲۲۲۲۳۲	داران	۲۰۳۰۸
۴۲۳۳۰۰۰-۴۴۶۷۵۰۰	کاشان	۳۰۳۰۹
۴۲۳۲۱۲۰	شهرضا	۲۰۳۱۰
۵۲۳۹۹۹۳	شاهین شهر	۲۰۳۱۲
۴۲۳۳۳۷۸	نطنز	۲۰۳۱۳
۴۲۳۳۳۰۹	گلیپایگان	۲۰۳۱۴
۴۴۷۱۱۹۰	کاشان	۲۰۳۱۵
۲۶۳۷۸۳۲	نجف آباد	۲۰۳۱۶
۲۲۵۸۷۵۱-۲۲۶۳۳۷۹	اصفهان	۲۰۳۱۷
۲۲۵۱۳۳۷	نائین	۲۰۳۱۸
۱۶۹۵۸۶۰۰	مشگدر	۲۰۱۲۹
۴۳۳۵۶۶۷	کرج	۲۰۱۳۱

تمیز کردن فیلتر موتور

فیلتر موتور در داخل دستگاه و بین کیسه زباله و موتور قرار گرفته است. توصیه ما به شما این است که هر زمان اقدام به تعویض فیلتر هوای خروجی نمودید، فیلتر موتور (۲۲) را نیز برداشته و گرد و غبار آن را بزدايید و سپس مجدداً در جای خود قرار دهید.

در صورت عدم کارکرد دستگاه چه کار باید انجام داد؟

بررسی کنید که دوشاخه داخل پریز باشد و پریز دارای جریان برق باشد.

نحوه تعویض فیلتر هوای خروجی

- با توجه به مدل انتخابی دستگاه، باید قفل کننده HEPA (۲۴) را فشار دهید و سپس فیلتر HEPA (۲۳) را از فریم HEPA (۲۵) درآورده و تمیز کنید.
- فیلتر قابل شستشوی HEPA را حداقل یک بار در سال بشویید.

هشدار

هرگز درپوش فیلتر را همانند شکل (۲۷) نبندید چرا که دستتان ممکن است گیر کند.
هنگام بلند کردن جاروبرقی از روی زمین، لطفاً لوله خرطومی را نگیرید (۲۸).

در صورت کاهش قدرت مکش دستگاه چه کار باید انجام داد؟

- جاروبرقی را خاموش کرده و دو شاخه را از پریز بیرون بکشید.
- لوله خرطومی، لوله ها و نازل را بررسی کنید که گرفتگی نداشته باشند.
- کیسه زباله را بررسی کنید که پر نشده باشد و در صورت نیاز آن را تعویض نمائید.

روش استفاده

روش اتصال شلنگ خرطومی

قسمت انتهایی (۱) که به شلنگ خرطومی متصل است (۲) را به نقطه اتصال روی دستگاه فشار دهید. جهت جداسازی شلنگ خرطومی از دستگاه، دکمه روی سر شلنگ خرطومی (۳) را فشار داده و سپس به سمت بالا بکشید.

روش اتصال لوله ها به یکدیگر

(به مدل بستگی دارد)

• لوله تلسکوپی (۴)

- خار فنی (۵) را فشار دهید.
- لوله را به میزان دلخواه بیرون بکشید.
- خار فنی را رها کنید تا قفل شود.

روش استفاده از نازل و نازل های جانبی (به مدل

بستگی دارد)

نازل اصلی را به انتهای لوله وصل نمایید.

نازل ۲ وضعیته (۶) به یک پدال (۷) مجهز می باشد که به شما امکان تغییر وضعیت با توجه به محل جارو کشی را می دهد.

وضعیت سطوح سخت (کاشی، پارکت ...): روی پدال را فشار دهید تا برس پایین برود.

وضعیت فرش یا گلیم: روی پدال را فشار دهید تا برس بالا برود.

• نازل باریک (۸)

از این ابزار جهت جارو کشی مناطقی که دسترسی به آن ها مشکل می باشد مانند تار عنکبوت سقف و یا زیر کانپه ها استفاده می گردد.

• برس گردگیر (۹)

از این برس جهت تمیز کردن قاب های عکس، روکش مبلمان، کتاب و دیگر اشیاء ناهموار استفاده می گردد.

• نازل مبلمان (۱۰)

جهت تمیز کردن مبلمان، پرده، بالش و غیره بکار رفته و جهت برداشتن کرک و نخ و امثالهم استفاده می شود.

روش اتصال به پرز و استفاده از دستگاه

سیم برق را به اندازه مورد نظر بیرون کشیده و آن را به پرز بزنید.

کنترل قدرت مکش دستگاه

قدرت مکش تا میزان MAX قابل افزایش است

تنظیم قدرت مکش

- دستگیره شلنگ خرطومی (۱۳) دارای روگولاتور (۱۴) دستی جریان باد است که به شما امکان کاهش قدرت مکش می دهد.

نگهداری دستگاه (۱۵)

پس از خاموش کردن دستگاه و خارج کردن دوشاخه از پریز برق، دکمه جمع کردن سیم برق (۱۶) را فشار داده تا به طور خودکار سیم را جمع نماید. شما می توانید به صورت عمودی دستگاه را جابجا یا نگهداری کنید. به این منظور قلاب متصل به نازل اصلی را داخل شیار زیر دستگاه قرار داده و فشار دهید.

روش تعویض کیسه زباله

زمانی که نازل روی زمین نیست و قدرت مکش دستگاه در حالت زیاد (حداکثر) است ولی نمایشگر (۱۷) "پر شدن کیسه" به رنگ قرمز شده باشد، کیسه زباله جاروبرقی باید تعویض شود. حتی در صورتیکه در این مرحله کیسه ظاهراً پر نشده باشد باید آن را تعویض نمود، ممکن است که مقادیر زیادی از ذرات ریز موجب انسداد منافذ کیسه شده باشند.

- دستگاه را خاموش و دوشاخه را از پریز خارج فرمایید.
- جهت باز کردن درپوش، قلاب (۱۸) را فشار داده سپس آن را به سمت بالا کشیده تا با صدای کلیک جا بیفتد.

دستگاه جاروبرقی شما مجهز به دو نوع کیسه ی کاغذی (۱۹) و پارچه ای (۲۱) می باشد (به مدل بستگی دارد)

- دستگیره کیسه جاروبرقی را گرفته و آن را به سمت بالا بکشید. کیسه را درآورده و در سطل زباله قرار دهید.
- برای قرار دادن کیسه جدید، قسمت مقوایی آن را تا انتها در محل (۲۰) فشار دهید.

در صورتی که جاروبرقی دارای کیسه پارچه ای بود

مراحل بالا را انجام دهید.

کیسه را تخلیه کرده و دوباره در محل قرار دهید (۲۱)

توجه: جاروبرقی مجهز به قطعه ایمنی است که قرارگیری

کیسه در محل را بررسی می کند، بنابراین اگر کیسه

به درستی در محل قرار نگرفته باشد قادر به بستن درپوش دستگاه نخواهد بود.

دستورالعمل های مهم ایمنی

هشدار 

محافظ حرارتی :

این جاروبرقی دارای یک ترموستات ویژه ای است که مانع از بیش از حد گرم شدن جاروبرقی می شود. چنانچه جاروبرقی به طور ناگهانی خاموش شود، کلید را در حالت خاموش قرار دهید و دو شاخه را از پریز بیرون بکشید. مواردی را که ممکن است باعث افزایش دما شود بررسی کنید از قبیل پر شدن مخزن، گرفتگی شلنگ یا انسداد فیلتر. در صورت صحیح بودن موارد فوق، آنها را در محل خود قرار داده و پیش از روشن کردن دوباره، حداقل مدت ۳۰ دقیقه صبر کنید. پس از ۳۰ دقیقه دو شاخه را به پریز متصل کرده و جاروبرقی را روشن کنید.

دستور العمل های مهم ایمنی

هشدار ⚠

- کودکان را از دستگاه دور کنید و مراقب باشید که هنگام جمع کردن سیم مانعی بر سر راه وجود نداشته باشد. هنگام جمع شدن سیم، حرکت آن سریع است. (به مدل بستگی دارد)
- شلنگ حاوی سیم های برقی است. در صورت له شدن، آسیب دیدگی یا قطع شدن از آن استفاده نکنید. در غیر این صورت منجر به برق گرفتگی یا مرگ می شود. (به مدل بستگی دارد)

اخطار ⚠

- از قرار دادن اشیاء در داخل روزه ها خودداری کنید. این عمل منجر به خرابی دستگاه می شود.
- از مسدود کردن روزه ها خودداری کنید: روزه ها را از گرد و غبار، کرک، مو و هر چیزی که باعث کاهش فشار هوا می شود عاری کنید. در غیر این صورت منجر به خرابی دستگاه می شود.
- از بکارگیری جاروبرقی بدون مخزن یا فیلترها خودداری کنید. این عمل منجر به خرابی دستگاه می شود.
- از جاروبرقی برای برداشتن اشیاء تیز، اسباب بازی های کوچک، سوزن، سنجاق و غیره استفاده نکنید. این عمل منجر به خرابی دستگاه و مخزن می شود.
- جاروبرقی را در محیط داخل منزل نگهداری کنید. جاروبرقی را پس از هر بار استفاده به کناری قرار دهید تا در معرض ضربه نباشد.
- فقط از قطعات توصیه شده یا تولید شده توسط مرکز خدمات مجاز ال جی استفاده کنید. در غیر این صورت منجر به خرابی دستگاه می شود.
- فقط به روش توصیه شده در این دفترچه از دستگاه استفاده کنید. فقط از متعلقات توصیه شده یا تایید شده توسط ال جی استفاده کنید.
- در غیر این صورت منجر به آسیب جانی یا خرابی دستگاه می شود.
- جهت پیشگیری از آسیب جانی افراد یا پیشگیری از افتادن جاروبرقی در هنگام تمیز کردن پله ها، همواره دستگاه را در پایین پلکان قرار دهید. در غیر این صورت منجر به آسیب جانی یا خرابی دستگاه می شود.
- در حالت کاناپه از نازل های جانبی استفاده کنید. در غیر این صورت منجر به خرابی دستگاه می شود.
- پیش از قرار دادن فیلترها در دستگاه (فیلتر خروجی هوا و فیلتر موتور) از خشک شدن کامل آنها اطمینان حاصل نمایید.
- در غیر این صورت منجر به خرابی دستگاه می شود.
- از قرار دادن فیلتر در داخل اجاق یا مایکروویو خودداری کنید.
- این عمل منجر به آتش سوزی می گردد.
- از خشک کردن فیلتر در داخل خشک کن لباس خودداری کنید.
- این عمل ممکن است منجر به آتش سوزی شود.
- از خشک کردن فیلتر در نزدیکی آتش خودداری کنید. این عمل ممکن است منجر به آتش سوزی شود.
- پس از تمیز کردن فرش و موارد پرگرد و غبار، مخزن را خالی و تمیز کنید.
- این عوامل باعث انسداد فیلترها و کاهش قدرت مکش و خرابی دستگاه می شوند. کوتاهی در تمیز کردن مخزن موجب خرابی دستگاه می شود. (به مدل بستگی دارد)
- هنگام حمل جاروبرقی دستگیره مخزن را نگیرید. چرا که ممکن است مخزن از بدنه جدا شده و جاروبرقی بیفتد. در این صورت علاوه بر آسیب جانی منجر به خرابی دستگاه می شود. برای حمل شما باید دستگیره مخصوص حمل را بگیرید.
- چنانچه پس از تخلیه مخزن چراغ قرمز روشن شد، مخزن را تمیز کنید.
- در غیر این صورت منجر به خرابی دستگاه می شود. (به مدل بستگی دارد)

با دستگاه را ندهید. امور نگهداری و تمیز کردن دستگاه نباید توسط کودکان و بدون نظارت افراد بالغ انجام شود.

- هنگام تمیز کردن جاروبرقی یا زمانی که از آن استفاده نمی کنید دو شاخه را از پریز بیرون بکشید. در غیر این صورت منجر به برق گرفتگی یا آسیب جانی می شود.
- برای پیشگیری از خطر با مرکز خدمات گلدیران تماس بگیرید.
- در صورت مفقود شدن یا معیوب شدن قطعات جاروبرقی از آن استفاده نکنید. در غیر این صورت منجر به آسیب جانی یا خرابی دستگاه می شود.
- برای پیشگیری از خطر با مرکز خدمات مجاز شرکت گلدیران تماس بگیرید.
- هرگز از سیم سیار استفاده نکنید. این عمل منجر به آتش سوزی یا خرابی دستگاه می شود.
- از ولتاژ صحیح استفاده کنید. استفاده از ولتاژ نامناسب منجر به خرابی موتور دستگاه یا آسیب فردی کاربر می شود. ولتاژ مناسب دستگاه در زیر جاروبرقی ذکر شده است.
- پیش از کشیدن دو شاخه جاروبرقی از پریز، تمامی کلیدها را خاموش کنید. در غیر این صورت منجر به برق گرفتگی یا آسیب جانی می شود.
- از تعویض دوشاخه خودداری نمایید. این عمل منجر به برق گرفتگی یا آسیب جانی و خرابی دستگاه می شود. اگر دو شاخه با پریز مطابقت ندارد برای نصب پریز مناسب با یک برق کار تماس بگیرید.
- تعمیر و وسایل برقی فقط باید توسط افراد مرکز خدمات مجاز انجام شود. تعمیرات غیرمجاز منجر به خطرات شدید جانی می گردد.
- اگر زبانه کنترل در وضعیت OFF نیست دو شاخه را در پریز قرار ندهید. این عمل منجر به آسیب فردی یا خرابی دستگاه می گردد. (به مدل بستگی دارد)
- هنگام تمیز کردن جاروبرقی یا زمانی که از آن استفاده نمی کنید دو شاخه را از پریز بیرون بکشید. در غیر این صورت منجر به برق گرفتگی یا آسیب جانی می شود.
- از جاروبرقی برای برداشتن موارد شعله ور یا دودزا نظیر سیگار یا خاکستر داغ استفاده نکنید. این عمل منجر به مرگ، برق گرفتگی یا آتش سوزی می شود.
- از جاروبرقی برای کشیدن مواد قابل انفجار یا قابل اشتعال نظیر گازوئیل، بنزین، تینر و غیره استفاده نکنید. گاز ناشی از این مواد می تواند منجر به انفجار یا خطر آتش سوزی شود. در نتیجه احتمال مرگ یا آسیب جانی وجود دارد.
- هرگز با دستان مرطوب جاروبرقی یا دوشاخه آن را لمس نکنید. این عمل منجر به مرگ یا برق گرفتگی می شود.
- برای کشیدن دو شاخه از پریز، هرگز سیم را نکشید. این عمل منجر به خرابی دستگاه یا برق گرفتگی می شود. برای جدا کردن از پریز همواره از دو شاخه بگیرید.
- همواره مو، خرده پارچه، انگشتان و سایر قسمت های بدن را از روزه های دستگاه و قطعات متحرک دور نگه دارید. این عمل منجر به برق گرفتگی یا آسیب دستگاه می گردد.
- هرگز برای حمل از سیم جاروبرقی استفاده نکنید و یا سیم آن را حول لبه های تیز نیچید. جاروبرقی را بر روی سیم آن قرار ندهید. سیم را از سطوح گرم دور نگه دارید. در غیر این صورت منجر به برق گرفتگی و آسیب جانی و یا آتش سوزی یا خرابی دستگاه می شود.
- هرگز اجازه ندهید از جاروبرقی به عنوان وسیله اسباب بازی استفاده شود. همواره توجه خاصی به جاروبرقی ای که در نزدیکی کودکان است، داشته باشید. در غیر این صورت منجر به آسیب جانی یا خرابی دستگاه می شود.

دستورالعمل های مهم ایمنی

پیش از استفاده از جاروبرقی جهت پیشگیری از خطر آتش سوزی، برق گرفتگی، آسیب جانی یا خرابی دستگاه در هنگام استفاده از آن، لطفاً تمامی دستورالعمل های زیر را مطالعه کرده و اجرا کنید. این راهنما تمامی شرایط احتمالی را پوشش نمی دهد. برای مشکلاتی که آنها را درک نمی کنید با مرکز خدمات مجاز تماس بگیرید. این دستگاه مطابق با EC Directives:-2006/95/EC Low Voltage Directive-2004/108/EC EMC Directive است.

این علامت هشدار ایمنی است.

این علامت بیانگر خطرات بالقوه ای است که ممکن است باعث مرگ یا آسیب شما و دیگران شود.

تمامی پیام های ایمنی به همراه علامت هشدار ایمنی و در ادامه کلمات "خطر" یا "هشدار" است.

این دو عبارت به معنای :



این علامت به شما می گوید که احتمال خطر و موارد غیر ایمنی وجود دارد که می تواند باعث آسیب شدید جانی یا مرگ شود.

هشدار



این علامت بیانگر خطرات و شرایط غیرایمنی است که می تواند باعث آسیب جانی یا خسارت مالی شود.

خطر



هشدار



• در صورت خرابی سیم برق یا دوشاخه جاروبرقی، از آن استفاده نکنید.

در صورت آسیب دیدگی سیم برق، تعویض آن را به مرکز خدمات مجاز گلدیران بسپارید تا خطری شما را تهدید نکند.

- استفاده از این دستگاه برای افرادی (نظیر کودکان) که از توانایی فیزیکی محدودی برخوردارند، یا ناتوان هستند یا از تجربه کمی برخوردارند، مجاز نیست مگر تحت نظارت افراد بالغ.
- مراقب کودکان باشیم تا از جاروبرقی به عنوان وسیله بازی استفاده نکنند.
- کودکان ۸ سال به بالا می توانند از این دستگاه استفاده کنند و افراد ناتوان یا افرادی که دارای مشکلات حسی و ذهنی هستند یا افراد کم تجربه باید با نظارت افراد بالغ از دستگاه استفاده نمایند تا از خطرات احتمالی آگاه شوند. به کودکان اجازه بازی

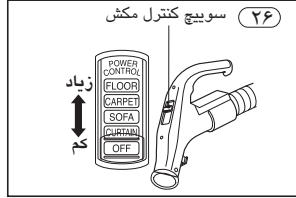
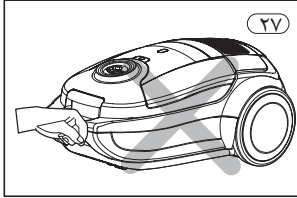
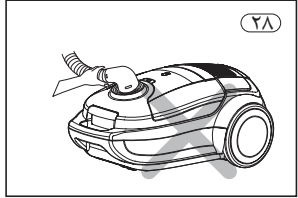
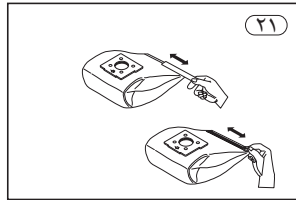
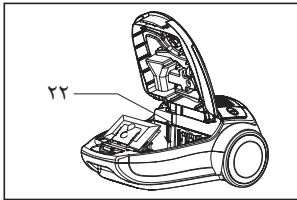
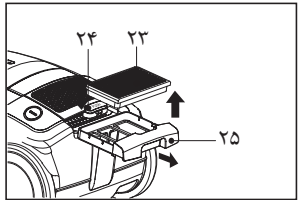
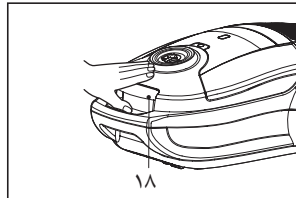
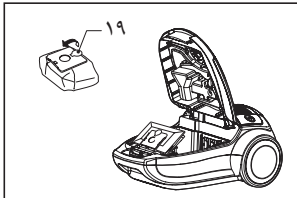
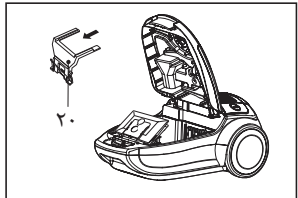
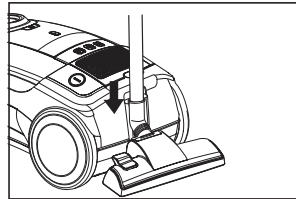
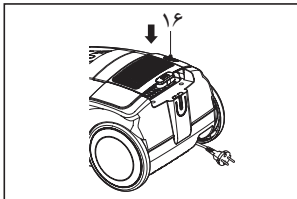
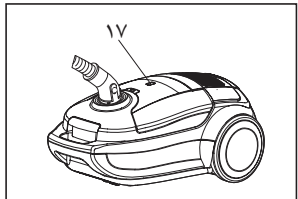
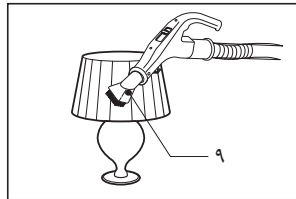
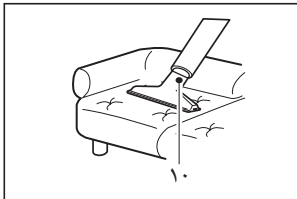
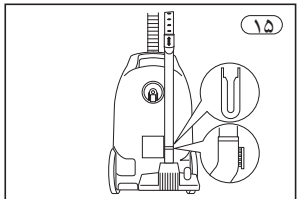
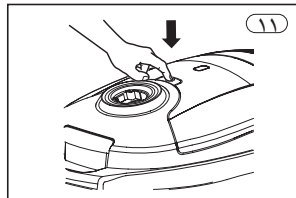
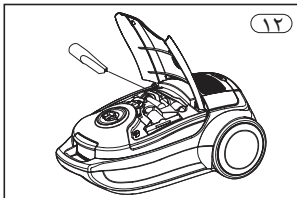
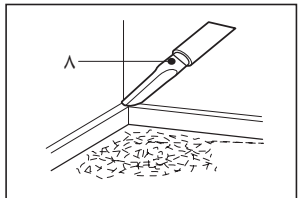
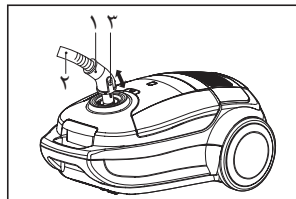
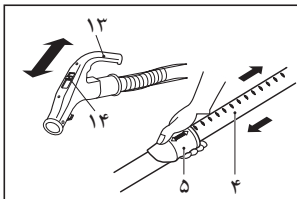
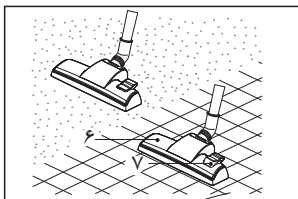

سوئیچ کنترل مکش

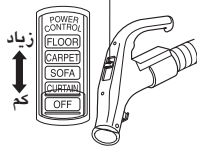

قسمت های اصلی

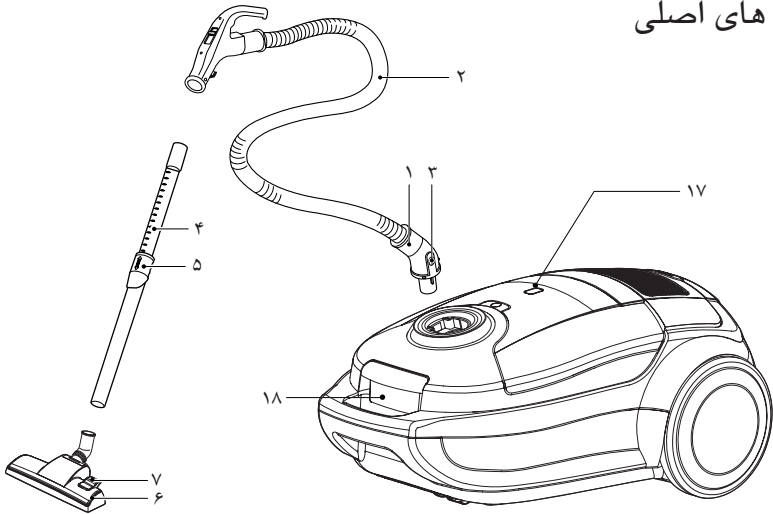

لوازم اختیاری

■ با توجه به به مدل جاروبرقی خریداری شده، لوازم زیر ممکن از لحاظ تعداد و ظاهر متفاوت باشند.

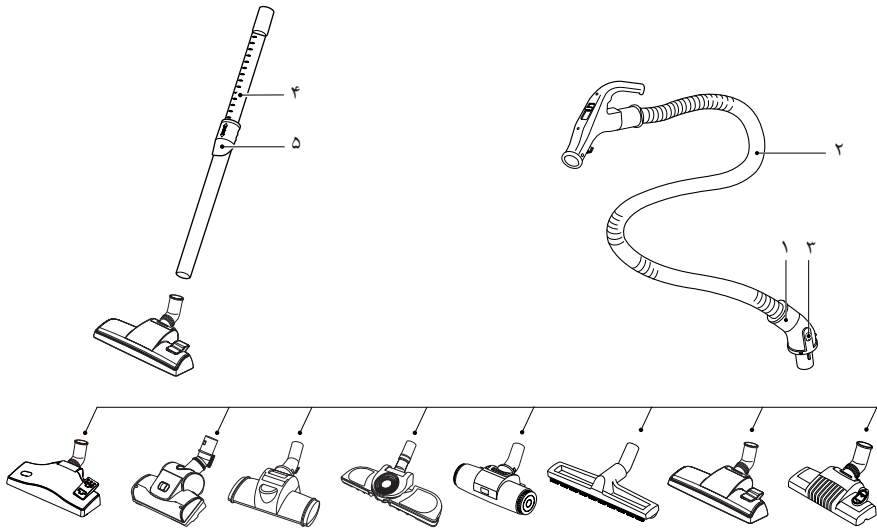

لوازم جانبی

■ این لوازم با توجه به درخواست عامل فروش / خریدار قابل تغییر است.

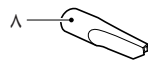
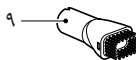
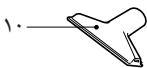



راهنمای مصرف کنندہ

VN-20250H**

VN-2720H**

VN-2721H**



MFL42248114